

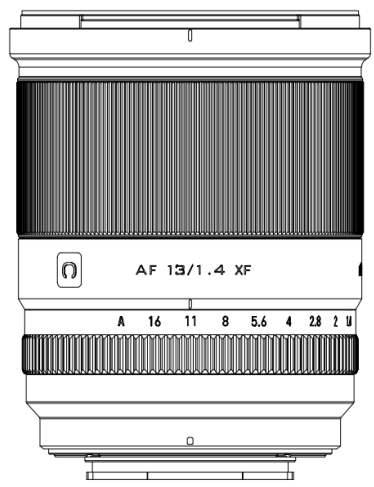

AF 13/1.4 XF

X-mount



感谢您选用唯卓仕镜头！

* 在把唯卓仕镜头安装到您的相机上时,请仔细阅读本说明书,以便能了解和使用镜头的全部功能。



深圳市爵影科技有限公司

电话: 0755-2877 9024 传真: 0755-2877 4730

邮箱: info@jyc-hk.com 网址: www.viltrox.com

地址: 深圳市 龙华区 大浪街道 下岭排村 宝坤科技园4栋2楼

产品特点

AF 13/1.4 XF 是一款适用于X卡口的自动对焦镜头,镜头采用11组14片光学结构,拍摄对焦距离约为0.22m-∞,STM静音马达,可以精准地控制移动位置,带来精准平滑的对焦。

- * 13mm焦距, F1.4大光圈
- * 11组14片光学结构,包含ED镜片4枚,高折射镜片2枚,非球面镜片2枚
- * 高清纳米多层镀膜,前镜片防水防污镀膜
- * 电子光圈,内对焦,镜头长度不变
- * 宁静STM对焦马达
- * 精密黄铜电镀卡口

产品功能

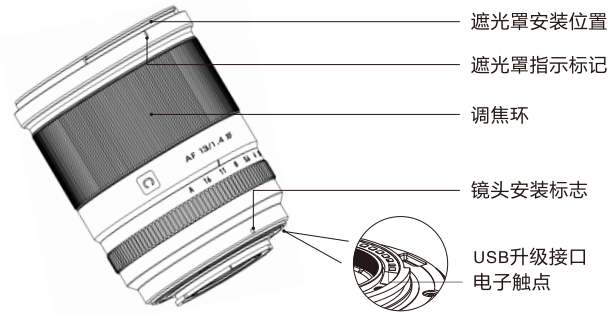

安装及卸载镜头

安装镜头

将镜头上的安装标记对准相机上的相同标记,然后顺时针方向转动镜头,直到安装到位为止。(详细安装及卸载镜头的步骤,请参阅相机使用手册)

卸载镜头

按住相机上的释放按钮,按所示方向逆时针转到镜头直至停止转动,然后移除镜头。请在卸载镜头后,请将镜头后端朝上放置以避免划伤镜头表面和电子触点。

镜头盖

当取下镜头时,需要装上防尘盖。将防尘盖上的安装标记对准镜头的安装标记,并顺时针方向转动,取下时,则以逆时针方向转动。

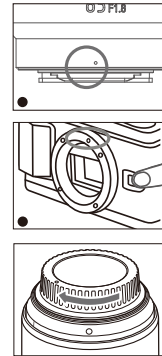

遮光罩

遮光罩用以保护镜头,阻挡杂光或鬼影的散射光线,并避免雨雪及灰尘等黏附在镜头前端。

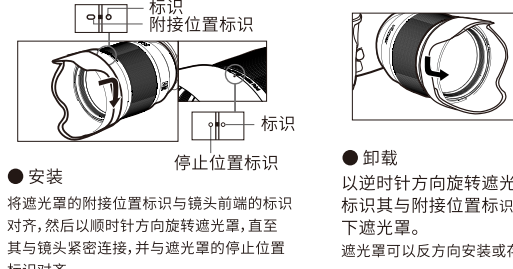

安装

将遮光罩的附接位置标识与镜头前端的标识对齐,然后以顺时针方向旋转遮光罩,直至其与镜头紧密连接,并与遮光罩的停止位置标识对齐。

卸载

以逆时针方向旋转遮光罩,直至镜头标识其与附接位置标识对齐,然后取下遮光罩。遮光罩可以反向安装或存放。

镜头结构图

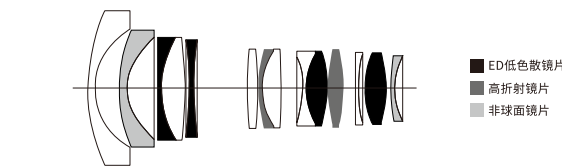

MTF曲线图 (AF 13/1.4 XF X-Mount)

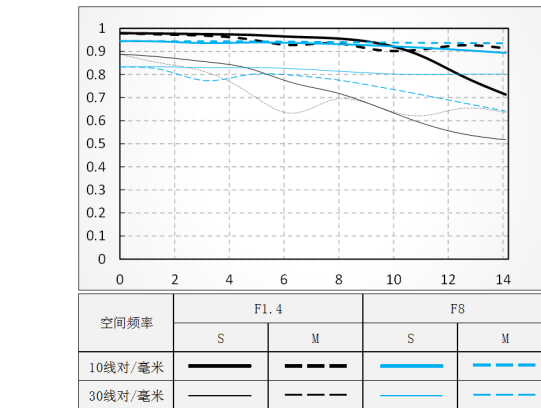

AF 13/1.4 XF

X-mount

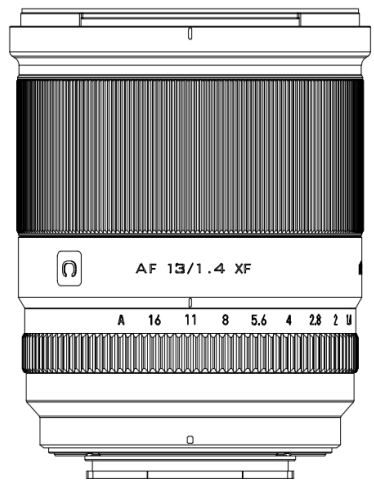

Thank you for choosing Viltrox Lens!

Before mounting the lens onto your camera, please read this manual carefully so as to understand and use all the functions of the Lens.



Shenzhen Jueying Technology Co., Ltd.

TEL:+86-755-2877 9024 FAX:+86-755-2877 4730

MAIL: info@jyc-hk.com URL: WWW.viltrox.com

FTY: 2/F, Blk 4, Baokun Science and Technology Industrial Park, Xialingpai, Dalang Str., Longhua, Shenzhen, China

Function

AF 13/1.4 XF is an auto focus lens suitable for X-mount, with 14 elements in 11 groups, the focus distance of the shooting pair is about 0.22m-∞, and noiseless STM focus motor can accurately control the moving position and bring accurate and smooth focusing.

- * 13mm focal length, F1.4 large aperture
- * 14 elements in 11 groups lens structure, including 4 ED glass, 2 high refraction index lens, 2 aspheric lens
- * HD Nano multilayer coating with water-resistant and antifouling coating
- * Electronic aperture, internal focus, constant lens length
- * Noiseless STM focus motor
- * Precision metal structure

Identifying the Parts

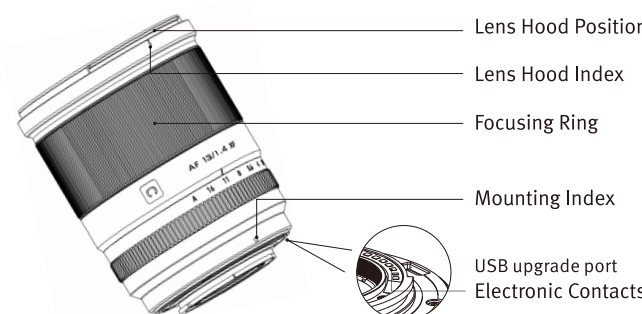

Attaching and Detaching the Lens

To attach the lens

Align the white index on the lens barrel with the white index on the camera, then insert the lens into camera mount and rotate it clockwise until it locks. (For further details of attaching and detaching lens, please kindly refer to the User Manual of the camera.)

To detach the lens

While holding down the lens release button on the camera, rotate the lens counterclockwise until it stops, then detach the lens. Please place the back of the lens upward to avoid scratches on the lens surface and the electronic contacts.

Lens Cap

When lens is detached, please cover it with a dust cap. Align the mounting index on the lens, then rotate the cap clockwise until it stops. And rotate it counterclockwise when removing the cap.

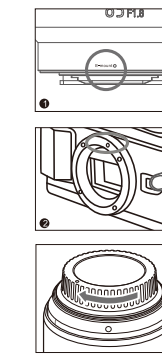

Lens Hood

Lens hood is used to reduce flare or scattering light of ghost and avoid rain, snow and dust sticking to the front of the lens.

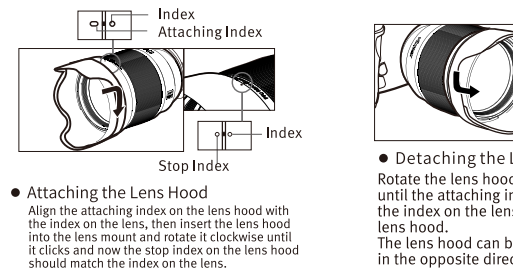

Attaching the Lens Hood

Align the attaching index on the lens hood with the index on the lens, then insert the lens hood into the lens mount and rotate it clockwise until it clicks and now the stop index on the lens hood should match the index on the lens.

Detaching the Lens Hood

Rotate the lens hood counterclockwise until the attaching index is aligned with the index on the lens, then remove the lens hood. The lens hood can be attached or stored in the opposite direction.

Lens Construction Diagram

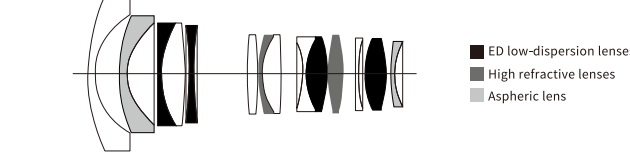

MTF Graph (AF13/1.4 XF X-Mount)

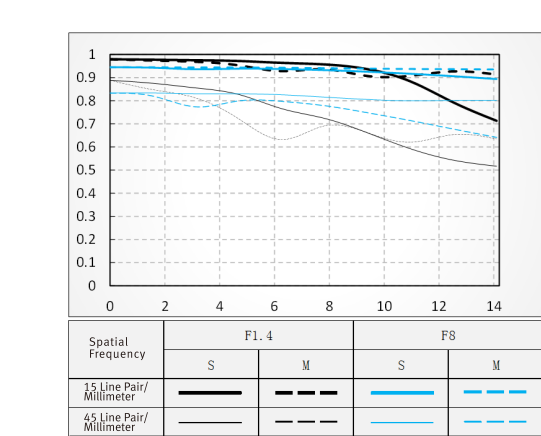

AF 13/1.4 XF

X-mount

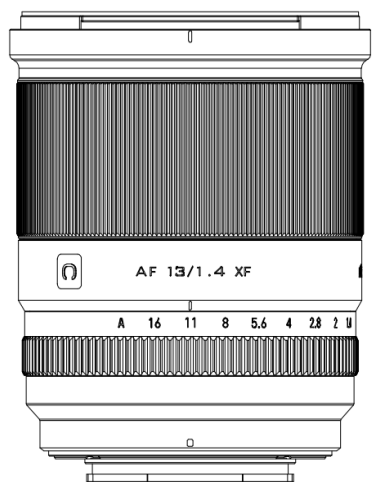

Viltrox Lensをご利用いただき、誠にありがとうございます。

* レンズのすべての機能を理解して使用できるように、Viltrox レンズをカメラに取り付ける前に、この取扱説明書をよくお読みください。



深セン市爵影科技有限公司

TEL: 0755-2877 9024 FAX: 0755-2877 4730

MALL: info@jyc-hk.com URL: www.viltrox.com

住所: 深セン市龍華区大浪街道下嶺排村寶坤科技工業園4棟2樓

製品の特徴

AF 13/1.4 XFはXマウントに適したオートフォーカスレンズで、11群14枚、撮影ペアのピント距離は約0.22m-∞、ノイズレスSTMフォーカスマーターで移動位置を正確に制御し、正確でスムーズなフォーカシング。

- * 焦点距離13mm、F1.4大口径
- * 4つのEDガラス、2つの高さを含む11グループのレンズ構造の14の要素屈折率レンズ、2非球面レンズ
- * 防水性および防汚コーティングを施したHDナノ多層コーティング
- * 電子絞り、内部フォーカス、一定のレンズ長
- * ノイズレスSTMフォーカスマーター
- * 精密金属構造

製品機能

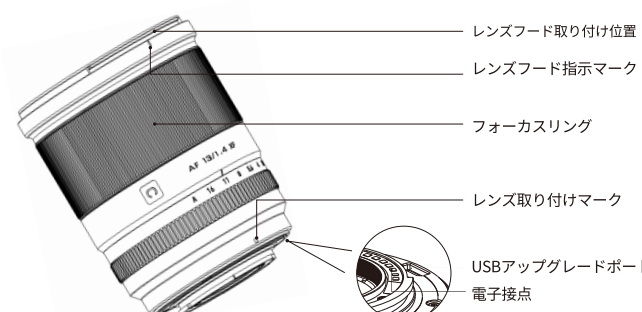

レンズの取り付けと取り外し

レンズの取り付け

レンズの取り付けマークをカメラの同じマークに合わせて、取り付けられるまでレンズを時計回りに回転させます。(レンズの取り付け取り外しの詳細については、カメラマニュアルを参照)

レンズの取り外し

カメラのリリースボタンを押したまま、回転が停止するまでレンズを左回りに回転させ、レンズを取り外します。レンズを取り外した後、レンズの表面や電子接点を傷つけないように、レンズの後面を上にして置いてください。

レンズキャップ

リアキャップの取り付けマークをレンズの取り付けマークに合わせて時計回りに回転させ、取り外すときは左回りに回転させます。

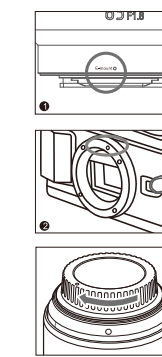

レンズフード

レンズフードはレンズを保護し、フレアやゴーストの散乱光を遮断し、雨・雪や埃などがレンズの先端に付着しないようにします。

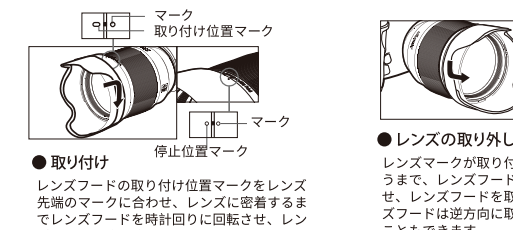

取り付け

レンズフードの取り付け位置マークをレンズ先端のマークに合わせて、レンズに密着するまでレンズフードを時計回りに回転させ、レンズフードの停止位置マークに合わせます。

レンズの取り外し

レンズマークが取り付け位置マークに合うまで、レンズフードを左回りに回転させ、レンズフードを取り外します。レンズフードは逆方向に取り付けて保管することもできます。

レンズ構成図

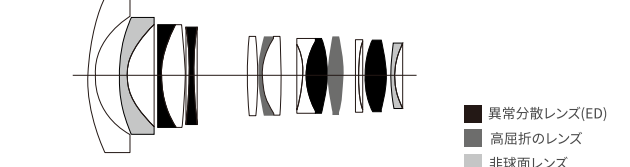

MTF曲線 (AF13/1.4 XF X-Mount)

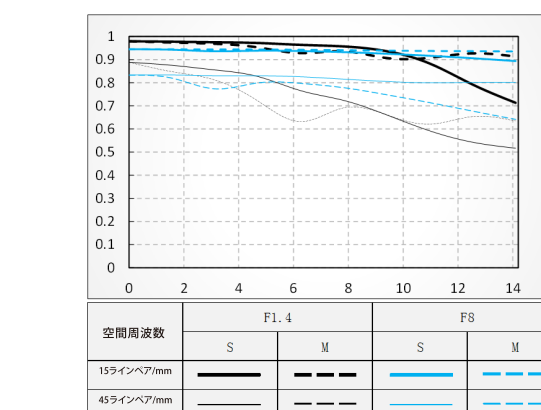

安全注意

- * 请勿通过镜头或相机观看太阳或明亮的光源,否则会导致失明。
- * 无论镜头是否装在相机上,请勿将没有盖上镜头盖的镜头置于阳光下,否则镜头可能汇聚光线引起火灾。
- * 请勿将镜头放置于儿童易触及的地方,否则会有事故或受伤的危险。
- * 请勿自行拆卸本产品的内部零件,这可能会导致损坏。

使用注意

- * 安装镜头时,小心不要让它受到机械撞击。
- * 存放时,请务必始终将镜头盖盖在镜头上。
- * 请勿将镜头长期存放在非常潮湿的地方,以免发霉。
- * 本镜头并不防水,下雨或接近水源使用时须特别小心,倘若内部零件、镜头及电子零件因水弄湿受损,很可能无法维修。
- * 温度突变可能会使镜头表面凝结雾气或水珠,因此在天气寒冷时进入暖和的室内环境,最好将镜头放在密封的塑料胶袋或镜头保温箱内,直至镜头温度接近室温为止,将镜头从温暖环境拿到寒冷的环境中时,也请使用同样的方法。

清洁

- * 请勿直接用手指触摸镜头触点,若镜头变脏,请用镜头皮老虎吹去灰尘并用干净、柔软镜头布(清洁布)轻轻擦拭。
- * 请勿使用任何有机溶剂,如稀释剂或汽油来清洁镜头。

产品规格

名称	AF 13/1.4 XF
卡口类型	X卡口
镜头配置	11组14片
焦距	f=13mm (20mm)
视角	94.06°
最大光圈	F1.4
最小光圈	F16
光圈叶片数	9
对焦范围	0.22m-∞
对焦系统	内部对焦系统
对焦马达	STM+导螺杆型
对焦	手动,自动
最大放大率	0.1倍
外径尺寸	Φ74mmx90mm
重量	420g
滤镜口径	Φ67

Safety Notes

- * Do not look at the sun or bright source through the lens or camera, otherwise the vision will be impaired.
- * Do not place the lens in the sun, regardless of whether it is mounted on the camera, otherwise the lens may fuse and cause a fire.
- * Do not place the lens in a child-sensitive area, otherwise it risks accident or injury.
- * Please do not disassemble the internal parts of the product yourself, which may cause damage. Using Tips
- * When attaching the lens, be careful not to let it be hit by a mechanical impact.
- * When stored, please make sure to put the lens cap on the lens.
- * Please do not store the lens in a very humid place for fear of mildew.
- * The lens is not water-resistant, so it must be used carefully when it is raining or near water. If the internal parts, lens or the electrical components are damaged by water, it is probably unable to repair.
- * Temperature shock may cause fog or water droplets on the lens surface, so while going into a warm indoor environment in the cold weather, it would better place the lens in an airtight plastic bag or an oven until the lens temperature gets close to the room temperature. Please use the same method when taking the lens from a warm environment to a cold one.
- * Cleaning
- * Please don't touch the contacts on the lens with your hand. If the lens gets dirty, blow off the dust with a lens-nosed tiger and rub slightly with a clean, soft lens cloth (cleaning cloth).
- * Please do not use any organic solvent, such as dilute or gasoline to clean the lens.

Specification

Item	AF13/1.4 XF
Camera Mount	X-mount
Lens Elements	11/14
Focal length	f=13mm (20mm)
Viewing Angle	94.06°
Aperture	F1.4-F16
Aperture Control	9
Shooting Distance	0.22m-∞
Focus Mechanism	Ultra light internal focusing
Focus Motor	STM+Lead screw
Focus Mode	MF, AF
Max. magnification	0.1X
Lens Size (Diameter/Length)	Φ74mmx90mm
Weight	420g
Filter Size	Φ67

安全上の注意事項

- * レンズやカメラで太陽や明るい光源を見ないでください。視力が損なわれるおそれがあります。
- * レンズがカメラに取り付けられているかにかかわらず、レンズキャップをかぶせていないレンズを太陽の下に置かないでください。レンズが光線を集めて火災を起こすおそれがあります。
- * 子供が触れやすい場所にレンズを置かないでください。事故やけがの危険があります。
- * 損傷する可能性がありますので、本製品の内部部品を自ら取り外さないでください。

使用上の注意事項

- * レンズを取り付けるときは、機械的な衝撃を受けないように注意してください。
- * 保管時には、必ずいつでもレンズキャップをレンズにかぶせてください。
- * カビが生えないように、レンズを湿気の多い場所に長い間保管しないでください。
- * このレンズは防水できないので、雨の時や水に近づいて使用するときには特に注意が必要です。内部部品、レンズ、電子部品が水で濡れて破損すると、修理できない可能性があります。
- * 温度が急変する場合は、レンズ表面に霧や水玉が凝結する可能性がありますので、寒い日に暖かい室内環境に入る場合は、レンズ温度が室温に近づくまで、レンズを密閉されたビニール袋やレンズ保温箱に入れてください。
- * レンズを暖かい環境から寒い環境に持って行く場合も、同様の方法を使用してください。

クリーニング

- * レンズの接点にそのまま手で触れないでください。レンズが汚れている場合は、ブロー等でほこりを吹き飛ばし、清潔で柔らかいレンズ布で軽くこすってください。
- * レンズのクリーニングにはシンナーやガソリンなどの有機溶剤のご使用をご遠慮ください。

製品パラメータ

名前	AF 13/1.4 XF
カメラマウント	X-mount
レンズ配置	11/14
焦点距離	f=13mm (20mm)
展望	94.06°
前口部	F1.4-F16
絞り羽枚数	9
撮影距離	0.22m-∞
フォーカスシステム	超軽量内部フォーカシングシステム
フォーカスマーター	STM+リードスクリュータイプ
フォーカス方式	手動/自動
最大倍率	0.1倍
直径サイズ	Φ74mmx90mm
重量	≈420g
フィルターサイズ	Φ67



AF 13/1.4 XF

X-mount

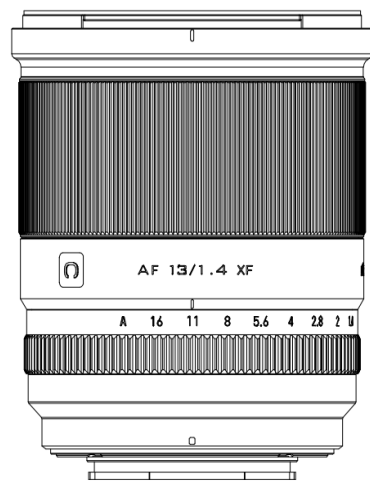

발트렉스 렌즈를 구입하신 당시에 감사사를 드립니다!

*발트렉스 렌즈를 카메라에 설치하시기 전에 본 설명서를 참작해 열람하시고 렌즈의 모든 기능을 이해하시고 사용 하십시오.



선전 시작영과기유한회사
전화:0755-2877 9024 팩스: 0755-2877 4730
이메일: info@jyc-hk.com 사이트: www.viltrox.com
주소: 선전시 용화구 대왕가도 허정미촌 모교과학기술원4동2층

제품 특징

AF 13 / 1.4 XF는 X-mount에 적합한 자동초점 렌즈로 11군 14매, 촬영 창의 초점거리는 약 0.22m ~ ∞이며, 무소음 STM 초점 모터는 움직이는 위치를 정확하게 제어하고 가져올 수 있습니다. 정확하고 부드러운 초점.

- 13mm 초점 거리, F1.4 대구경
- ED 렌즈 4매, 고굴절 렌즈 2매, 비구면 렌즈 2매 등 11군 14종 광학구조
- 고화질 나노 다층 코팅, 전면 렌즈 방수 및 방오 코팅
- 전자 조리개, 내부 초점, 렌즈 길이는 변경되지 않음
- 조용한 STM 포커스 모터
- 정밀 활동 도금 총검

제품 기능

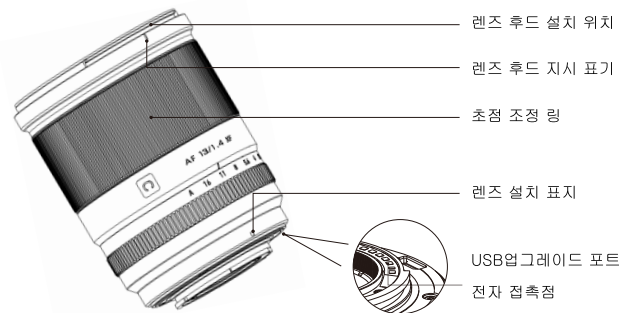

렌즈 설치 및 분해

● 렌즈 설치

렌즈상의 설치 표기를 카메라의 같은 표기와 대등하고 시계 방향으로 렌즈를 끝까지 회전시킵니다. (렌즈의 세부 설치 및 분해 필자는 카메라 사용 매뉴얼을 참조)

● 렌즈 분해

카메라상의 적외선 센서를 누른 상태에서 표시에서 따라 시계 반대 방향으로 렌즈를 끝까지 돌리 카메라의 후 렌즈를 분리 합니다. 렌즈를 분해한 후 렌즈 후단을 위한 용하여 놓아 렌즈 조립과 전자 접촉점의 균형을 유지하십시오.

● 렌즈 커버

렌즈를 제거할때 방진 커버를 설치하십시오. 방진 커버상의 설치 표기를 렌즈의 설치 표기와 대응 시키고 시계 방향으로 회전하여 제거할때는 시계 반대 방향으로 회전 합니다.

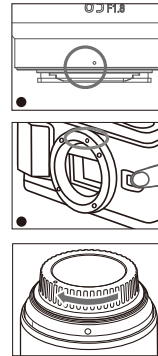

AF 13/1.4 XF

X-mount

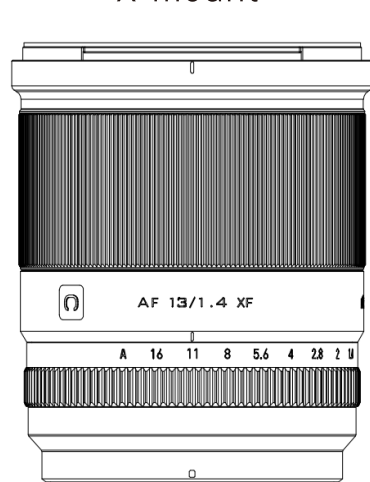

Vielen Dank, dass Sie sich für Viltrox-Linse entschieden haben!

* Bitte lesen Sie dieses Handbuch sorgfältig durch, bevor Sie die Viltrox-Linse in Ihre Kamera einbauen, damit Sie alle Funktionen der Linse verstehen und verwenden können.



Shenzhen Jueying Technologie GmbH
Tel: 0755-2877 9024 Fax: 0755-2877 4730
Email: info@jyc-hk.com Webseite: www.viltrox.com
Adresse: 2 Stock, 4. Gebäude des Baokun Technology-Industrieparks,
Xialingpai Dorf, Dalang Straße, Longhua Bezirk, Shenzhen Stadt

Produktmerkmale

AF 13 / 1.4 XF ist ein Autofokus-Objektiv, das für X-Mount geeignet ist, mit 14 Elementen in 11 Gruppen, der Fokusabstand des Aufnahmeapparats beträgt etwa 0,22 m - ∞ und der geräuschlose STM-Fokussormotor kann die Bewegungsposition genau steuern und bringen genaue und gleichmäßige Fokussierung.

- 13 mm Brennweite, F1.4 große Blende
- 14 optische Strukturen in 11 Gruppen, darunter 4 ED-Linsen, 2 hochbrechende Linsen und 2 asphärische Linsen
- Hochauflösende Nano-Mehrschichtbeschichtung, wasserdicke Frontlinse und Antifouling-Beschichtung
- Elektronische Blende, interner Fokus, Objektivlänge unverändert
- Leiser STM-Fokussormotor
- Präzisionsabjonnet mit Messingbeschichtung

Produktfunktion

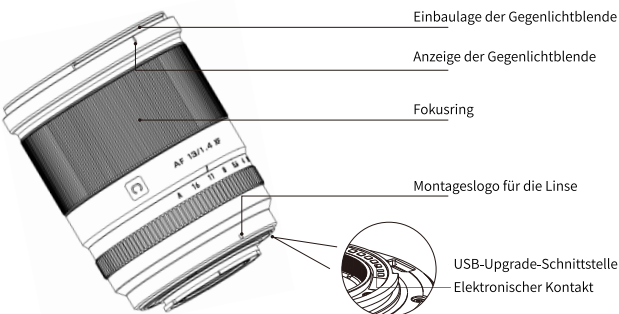

Linse installieren und deinstallieren

● Linse installieren

Richten Sie die Befestigungsmarkierung an der Linse an der gleichen Markierung an der Kamera aus und drehen Sie die Linse dann im Uhrzeigersinn, bis es einrastet. (Ausführliche Informationen zur Installation und Deinstallation finden Sie im Kamerahandbuch.)

● Linse deinstallieren

Halten Sie die Entriegelungsstange an der Kamera gedrückt, drehen Sie die Linse bis zum Anschlag gegen den Uhrzeigersinn in die gezeigte Richtung und entfernen Sie die Linse. Platzieren Sie die Linse nach dem Entladen mit dem hinteren Ende nach oben, um Kratzer auf der Linsenoberfläche und den elektrischen Kontakten zu vermeiden.

● Linsenkappe

Wenn Sie die Linse entfernen, müssen Sie die Staubschutzkappe an der Montage- und Deinstallationsmarkierung an der Staubschutzkappe an der Montage- und Deinstallationsmarkierung der Linse aus und drehen Sie sie im Uhrzeigersinn. Drehen Sie sie beim Entfernen gegen den Uhrzeigersinn.

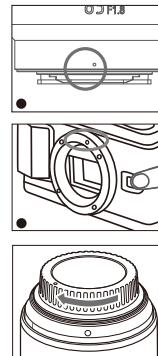

렌즈 후드

렌즈 후드는 렌즈 보호용이며 장방이나 그림자의 발생 광선을 차단하며 눈비 및 먼지 등이 렌즈 앞에 부착하는것을 피합니다.

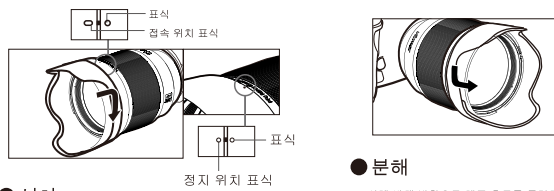

● 설치

렌즈 후드의 접촉 위치 표시와 렌즈 앞쪽의 표시를 대등시킨 후 시계 방향으로 차곡 차곡 돌려 렌즈와 일치 시킵니다. 또한 렌즈 후드의 장치 위치와 표시를 대응 시킵니다.

렌즈 구조도

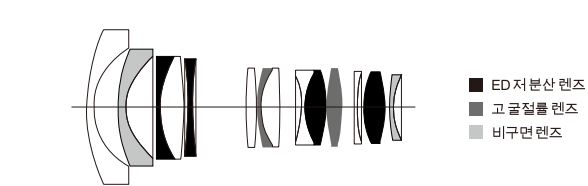

MTF 곡선도 (AF 13/1.4 XF X-Mount)

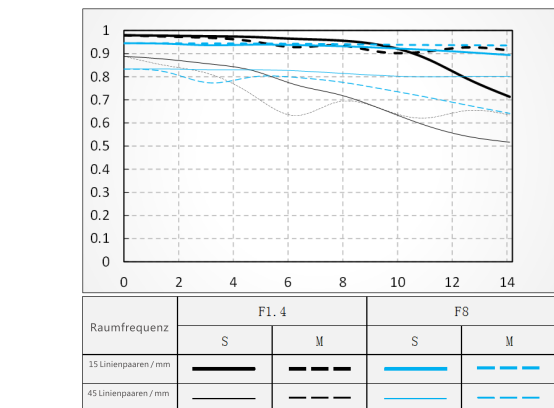

Gegenlichtblende

Die Gegenlichtblende schützt die Linse, blockiert das Streulicht von störenden Licht oder Geisterbild und verhindert, dass Regen, Schmutz und Staub an der Vorderseite der Linse haften bleiben.

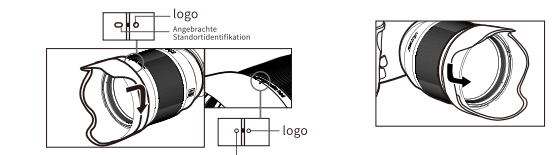

● Installation

Drehen Sie die Gegenlichtblende gegen den Uhrzeigersinn, bis die Linienmarkierung mit der Markierung der Befestigungsposition ausgerichtet ist, und entfernen Sie dann die Gegenlichtblende. Die Gegenlichtblende kann in umgekehrter Richtung installiert oder gelagert werden.

Linienstrukturdiagramm

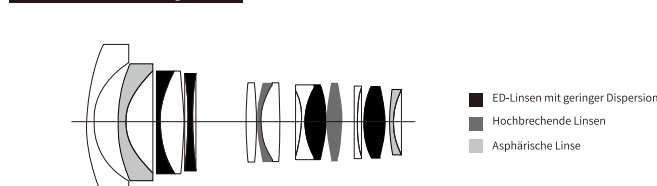

MTF-Grafik (AF 13/1.4 XF X-Mount)

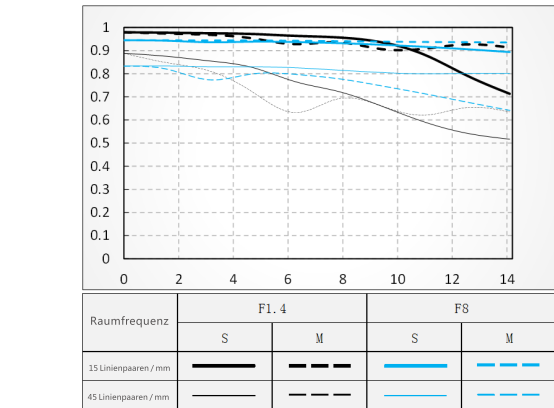

안전 주의

- 렌즈 또는 카메라의 태양 또는 강한 광원을 보지 마십시오. 위험시 시력이 손상될 수 있습니다.
 - 렌즈를 카메라에 장착 하거나 분해할 때 렌즈 렌즈를 터치하지 않도록 주의하십시오. 렌즈를 터치할 때 렌즈의 표면이 긁히거나 흠집이 발생할 수 있습니다.
 - 렌즈를 어린이가 쉽게 접근하는 장소에 보관하지 마십시오. 사고 또는 상해를 예방하십시오.
 - 본 제품의 내부 부품은 자해로 분해하지 마십시오. 오손을 초래할 수 있습니다.
- 사용 주의**
- 렌즈를 설치할때 기계적 충격을 받지 않도록 조심하십시오.
 - 보관할때 항상 렌즈 커버를 렌즈에 부착하십시오.
 - 렌즈를 장기간 보존할 장소에 보관하지 마십시오. 광량으로 광량이 피해를 끼칠 수 있습니다.
 - 본 렌즈는 방수되지 않았기에 비열 또는 수증기 등과 접촉하여 사용시 발생할 수 있는 수증기, 먼지, 렌즈 및 전자 부품이 습기로 손상을 입을 수 있기 불가할 수 있습니다.
 - 렌즈의 심한 변화는 렌즈 표면에 먼지나 물방울이 형성될 수 있기에 날씨가 추운 곳에서 따뜻할 실내 환경으로 전이할때 렌즈를 앞쪽 플라스틱 주머니 또는 렌즈 보관 용기 내에 넣어 렌즈 렌즈에 습기가 끼지 않도록 하십시오. 렌즈를 따뜻한 곳에서 차가운 환경으로 전이할때에도 같은 방법을 이용 하십시오.
- 정리**
- 먼손으로 렌즈의 접촉점을 직접 만지지 마십시오. 만약 렌즈가 오염되면 렌즈 플러우로 먼지를 제거하고 깨끗하고 유연한 렌즈용 타슈(청결용 타슈)로 가볍게 닦으십시오.
 - 모든 유기 솔벤트를 사용할 수 없으며 예를들면, 희석제 또는 가수분해로 정정하지 마십시오.

제품 규격

연간	AF 13/1.4 XF
카메라 마운트	X-마운트
렌즈 구성	11/14
초점 거리	f=13mm (20mm)
시야각	94.06°
구경	F1.4-F16
조리개 편수	9
촬영 거리	0.22m-∞
초점 메커니즘	초점링 내부 초점
초점 모터	STM+스크류형
초점 모드	MF, AF
맥스 확대	0.1X
렌즈 크기 (직경 / 길이)	Φ74mmx90mm
무게	≈420g
필터 크기	Φ67

Sicherheitshinweise

- * Schauen Sie nicht durch die Linse oder die Kamera auf die Sonne oder die helle Lichtquelle, da dies Ihr Sehvermögen schädigen kann.
- * Unabhängig davon, ob die Linse an der Kamera angebracht ist, stellen Sie die Linse nicht ohne Linienabdeckung unter die Sonne, da sich die Linse sonst ansammeln und einen Brand verursachen kann.
- * Stellen Sie die Linse nicht an einem Ort auf, an dem Kinder es erreichen können, da sonst die Gefahr von Unfällen oder Verletzungen besteht.
- * Zerlegen Sie die Innenteile dieses Produkts nicht selbst, da dies zu Verletzungen führen kann.

Verwendungshinweis

- * Schauen Sie * Achten Sie bei der Installation der Linse darauf, dass es keinen mechanischen Stößen ausgesetzt wird.
- * Decken Sie die Linse beim Aufbewahren immer mit der Linienabdeckung ab.
- * Lagern Sie die Linse nicht lange an einem sehr feuchten Ort, um Schimmel zu vermeiden.
- * Die Linse ist nicht wasserdicht. Bei Verwendung im Regen oder in der Nähe von Wasser ist besondere Vorsicht geboten. Wenn die Innenteile, die Linse und die elektronischen Teile durch Feuchtigkeit beschädigt sind, kann es möglicherweise nicht repariert werden nicht durch die Linse oder die Kamera auf die Sonne oder die helle Lichtquelle, da dies Ihr Sehvermögen schädigen kann.
- * Unabhängig davon, ob die Linse an der Kamera angebracht ist, stellen Sie die Linse nicht ohne Linienabdeckung unter die Sonne, da sich die Linse sonst ansammeln und einen Brand verursachen kann.
- * Stellen Sie die Linse nicht an einem Ort auf, an dem Kinder es erreichen können, da sonst die Gefahr von Unfällen oder Verletzungen besteht.
- * Zerlegen Sie die Innenteile dieses Produkts nicht selbst, da dies zu Verletzungen führen kann.
- * Plötzliche Temperaturänderungen können dazu führen, dass Nebel oder Wasserbälle auf der Oberfläche der Linse kondensieren. Bereiten Sie daher bei kaltem Wetter ein warmes Raumklima. Bewahren Sie die Linse am besten in einer versiegelten Plastiktüte oder einem Linseninhalator auf, bis die Linsentemperatur nahe an Raumtemperatur liegt. Verwenden Sie die gleiche Methode, wenn Sie es von einer warmen in eine kalte Umgebung bringen.

Reinigung

* Berühren Sie die Linsenkontakte nicht direkt mit Ihren Händen. Wenn die Linse verschmutzt ist, blasen Sie den Staub mit einem Linsenhafter ab und wischen Sie ihn vorsichtig mit einem sauberen, weichen Linsentuch (Reinigungstuch) ab. * Verwenden Sie zum Reinigen der Linse keine organischen Lösungsmittel wie Verdünnner oder Benzin.

Product Parameters

Brennweite	AF 13/1.4 XF
Kamerahalterung	X-Mount
Linienstruktur	11/14
Brennweite	f=13mm (20mm)
Blickwinkel	94.06°
Loch	F1.4-F16
Anzahl der Öffnungen	9
Schussentfernung	0.22m-∞
Fokussmechanismus	Körper Anti-Shake unterstützt
Fokussormotor	Elektronische Auto-Blende
Fokus Modus	MF, AF
Max. Erweiterung	0.1X
Objektivgröße (Durchmesser / Länge)	Φ74mmx90mm
Gewicht (Hohlkugelmessung / Längsmessung)	≈420g
Filtergröße	Φ67



AF 13/1.4 XF

X-mount

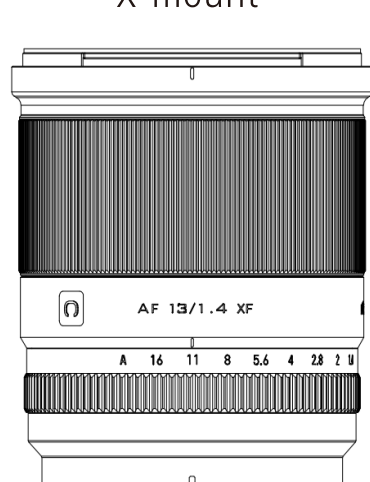

¡Gracias por elegir lentes Viltrox!

* Lea este manual detenidamente antes de instalar la lente Viltrox en su cámara para que pueda comprender y utilizar todas las funciones de la lente.



Shenzhen Jueying Technology Co., Ltd
Tel: 0755-2877 9024 Fax: 0755-2877 4730
Email: info@jyc-hk.com Sitio web: www.viltrox.com
Dirección: 2o piso, Edificio 4, Baokun Technology Industrial Park,
Pueblo Xialing Pai, Calle Dalang, Distrito Longhua, Shenzhen

Produktmerkmale

AF 13 / 1.4 XF es un objetivo de enfoque automático adecuado para montura X, con 14 elementos en 11 grupos, la distancia de enfoque del par de disparo es de aproximadamente 0,22 m - ∞, y el motor de enfoque STM silencioso puede controlar con precisión la posición de movimiento y traer Enfoque preciso y suave.

- Distancia focal de 13 mm, gran apertura F1.4
- 14 estructuras ópticas en 11 grupos, incluidas 4 lentes ED, 2 lentes de alta refracción y 2 lentes asféricas
- Recubrimiento nano múltiple de alta definición, lente frontal impermeable y recubrimiento antirreflectante
- Iris electrónico, enfoque interno, la longitud de la lente permanece sin cambios
- Motor de enfoque STM silencioso
- Bayoneta chapada en latón de precisión

Funciones del producto

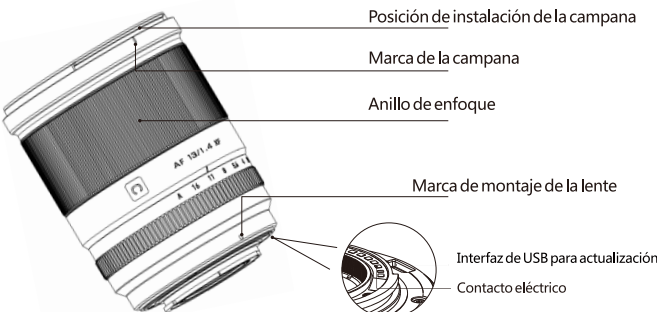

Instalar y desinstalar la lente

● Instalar la lente

Alinee la marca de montaje de la lente con la misma marca en la cámara, y luego gire la lente hacia la derecha hasta que esté en su lugar. (Para conocer los pasos detallados de instalación y desinstalación, consulte el manual de la cámara)

● Desinstalar la lente

Mantener presionado el botón de liberación de la cámara, girar la lente en sentido anti-horario en la dirección que se muestra hasta que se desenganche, y luego retirar la lente. Después de desenganchar la lente, colocar la lente con el extremo posterior hacia arriba para evitar rayar la superficie de la lente y los contactos eléctricos.

● Tapa de lente

Cuando se retira la lente, se requiere una tapa anti-polvo. Alinear la marca de montaje en la tapa anti-polvo con la marca de montaje de la lente y girarla hacia la derecha. Al quitársela, girarla hacia la izquierda.

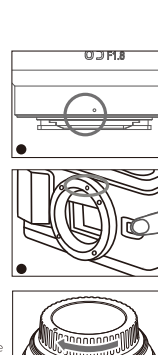

Campana

La campana protege la lente, bloquea la luz parásita o la luz dispersa de la sombra y evita que la lluvia, la nieve y el polvo se adhieran al frente de la lente.

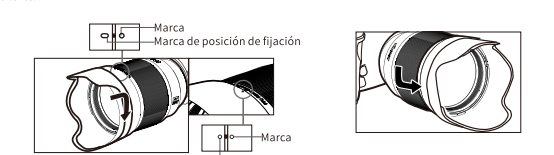

● Instalar

Alinee la marca de posición de fijación de campana con la marca en la parte frontal de la lente, y luego gire la campana en el sentido horario hasta que la campana esté firmemente conectada a la lente y alineada con la marca de posición de fijación.

● Diagrama de estructura de lente



Gráfico MTF (AF 13/1.4 XF X-Mount)



Sicherheitshinweise

- * Schauen Sie nicht durch die Linse oder die Kamera auf die Sonne oder die helle Lichtquelle, da dies Ihr Sehvermögen schädigen kann.
- * Unabhängig davon, ob die Linse an der Kamera angebracht ist, stellen Sie die Linse nicht ohne Linienabdeckung unter die Sonne, da sich die Linse sonst ansammeln und einen Brand verursachen kann.
- * Stellen Sie die Linse nicht an einem Ort auf, an dem Kinder es erreichen können, da sonst die Gefahr von Unfällen oder Verletzungen besteht.
- * Zerlegen Sie die Innenteile dieses Produkts nicht selbst, da dies zu Verletzungen führen kann.

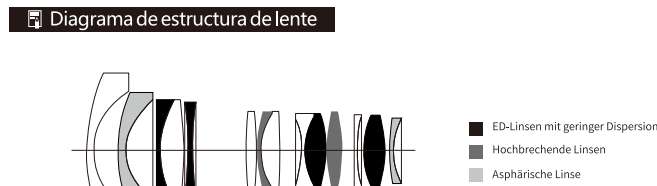
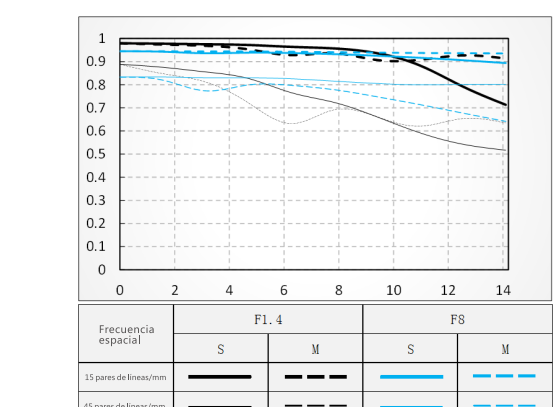
Verwendungshinweis

- * Schauen Sie * Achten Sie bei der Installation der Linse darauf, dass es keinen mechanischen Stößen ausgesetzt wird.
- * Decken Sie die Linse beim Aufbewahren immer mit der Linienabdeckung ab.
- * Lagern Sie die Linse nicht lange an einem sehr feuchten Ort, um Schimmel zu vermeiden.
- * Die Linse ist nicht wasserdicht. Bei Verwendung im Regen oder in der Nähe von Wasser ist besondere Vorsicht geboten. Wenn die Innenteile, die Linse und die elektronischen Teile durch Feuchtigkeit beschädigt sind, kann es möglicherweise nicht repariert werden nicht durch die Linse oder die Kamera auf die Sonne oder die helle Lichtquelle, da dies Ihr Sehvermögen schädigen kann.
- * Unabhängig davon, ob die Linse an der Kamera angebracht ist, stellen Sie die Linse nicht ohne Linienabdeckung unter die Sonne, da sich die Linse sonst ansammeln und einen Brand verursachen kann.
- * Stellen Sie die Linse nicht an einem Ort auf, an dem Kinder es erreichen können, da sonst die Gefahr von Unfällen oder Verletzungen besteht.
- * Zerlegen Sie die Innenteile dieses Produkts nicht selbst, da dies zu Verletzungen führen kann.
- * Plötzliche Temperaturänderungen können dazu führen, dass Nebel oder Wasserbälle auf der Oberfläche der Linse kondensieren. Bereiten Sie daher bei kaltem Wetter ein warmes Raumklima. Bewahren Sie die Linse am besten in einer versiegelten Plastiktüte oder einem Linseninhalator auf, bis die Linsentemperatur nahe an Raumtemperatur liegt. Verwenden Sie die gleiche Methode, wenn Sie es von einer warmen in eine kalte Umgebung bringen.

Reinigung

* Berühren Sie die Linsenkontakte nicht direkt mit Ihren Händen. Wenn die Linse verschmutzt ist, blasen Sie den Staub mit einem Linsenhafter ab und wischen Sie ihn vorsichtig mit einem sauberen, weichen Linsentuch (Reinigungstuch) ab. * Verwenden Sie zum Reinigen der Linse keine organischen Lösungsmittel wie Verdünnner oder Benzin.

Parámetro del product

Artículo	AF 13/1.4 XF
Montaje de cámara	X-Mount
Configuración de la lente	11/14
Longitud focal	f=13mm (20mm)
Ángulo de visión	94.06°
Abertura	F1.4-F16
Número de hojas de apertura	9
Distancia de tiro	0.22m-∞
Mecanismo de enfoque	Enfoque interno ultraligero
Motor de enfoque	STM + tornillo de avance
Modo de enfoque	MF, AF
Max. Aumento	0.1X
Tamaño de la lente (diámetro / longitud)	Φ74mmx90mm
Peso (Excluyendo el peso del objetivo / incluyendo el peso del objetivo)	≈420g
Tamaño de filtro	Φ67