

Rollei

Soluna 150 RGB

LED-Dauerlicht | Continuous LED light

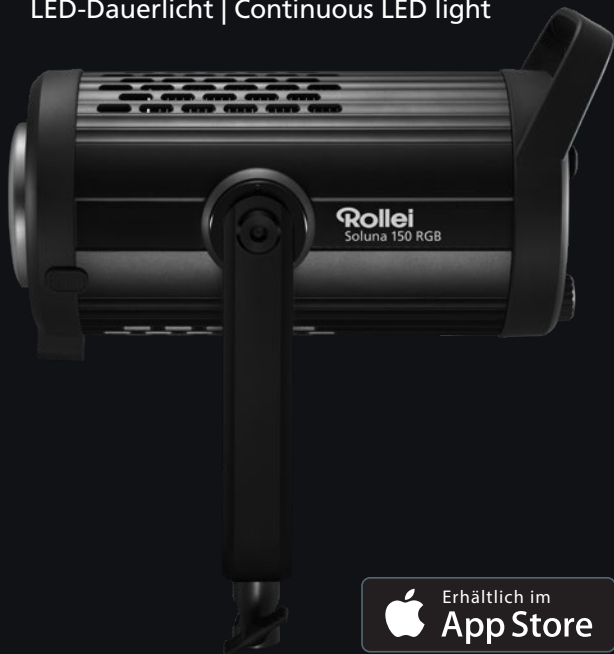

ANLEITUNG AUF DEUTSCH
MANUAL IN ENGLISH



Erhältlich im

App Store

Available on

amazon appstore

www.rollei.de

Inhalt

Vor dem ersten Gebrauch.....	4
Bestimmungsgemäßer Gebrauch.....	4
Zeichenerklärung	4
Lieferumfang.....	5
Übersicht	6
Beleuchtungsstärkemessung	7
Beschreibung der Funktion	8
Rollei Studio App / Studio App / Bluetooth®*	12
Zoom-Regler	13
Technische Daten	14
Sicherheitshinweise.....	16
Entsorgung	19
Konformität.....	19

Content

Before the First Use	20
Intended Use	20
Explanation of Symbols	20
What's in the Box	21
Overview	22
Illuminance Measurement	23
Function Description	24
Rollei Studio App / Studio App / Bluetooth®*	12
Zoom Control	29
Technical Data	30
Safety Instructions	32
Disposal	35
Conformity	35

Lesen Sie vor dem ersten Gebrauch die Bedienungsanleitung und die Sicherheitshinweise aufmerksam durch.

Bewahren Sie die Bedienungsanleitung zusammen mit dem Gerät für den späteren Gebrauch auf. Sollten andere Personen dieses Gerät nutzen, so stellen Sie ihnen diese Anleitung zur Verfügung. Wenn Sie das Gerät an Dritte weitergeben, gehört diese Anleitung zum Gerät und muss mitgeliefert werden.

Bestimmungsgemäßer Gebrauch

Dieses Gerät ist nur als Foto- und Videobeleuchtung konzipiert. Es darf nicht zu anderen Zwecken und insbesondere nicht zur häuslichen Raumbelichtung verwendet werden.

Zeichenerklärung

Die folgenden Symbole werden in dieser Bedienungsanleitung, auf dem LED-Licht oder auf der Verpackung verwendet.

 Mit diesem Symbol gekennzeichnete Produkte erfüllen alle maßgeblichen Gemeinschaftsvorschriften des Europäischen Wirtschaftsraums.

 Mit diesem Zeichen gekennzeichnete Produkte werden mit Gleichstrom betrieben.

 Mit diesem Zeichen gekennzeichnete Produkte werden mit Wechselstrom betrieben.

 Geräte mit diesem Zeichen haben eine zusätzliche oder verstärkte Isolierung und entsprechen der Schutzklasse II.

 Nur für innen. Geräte mit diesem Zeichen dürfen nur im Haus betrieben werden (trockene Umgebung).

Lieferumfang

- Soluna 150 RGB
- Reflektor mit 70 Grad
- Schutzkappe
- Transporttasche
- Netzteil
- Stromkabel für Netzteil
- Bedienungsanleitung

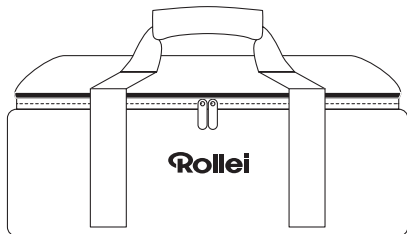
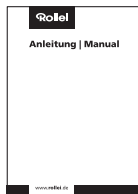
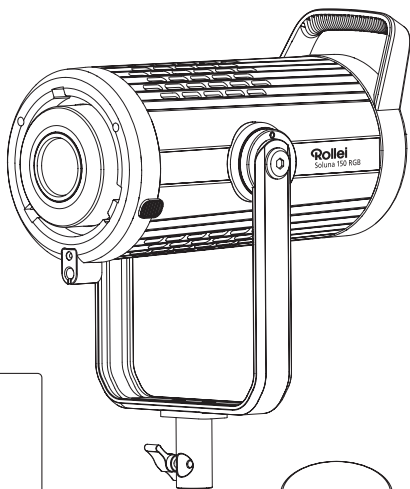
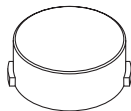
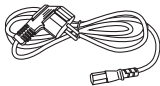
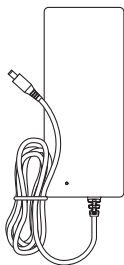
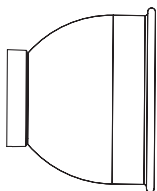

6 Übersicht

- 1 Verriegelungsknopf U-Halterung
- 2 U-Halterung
- 3 Zoom-LED-Leuchte
- 4 Schirm-Halterung
- 5 Verriegelung des Lichtstativs
- 6 Menütaste
- 7 Lichteffekt-Drehknopf
- 8 Lichteffekt-Pause / Lichteffekt-Wiedergabe-Knopf
- 9 Netzanschlussbuchse
- 10 Zoom-LED-Knopf
- 11 Benutzerdefinierte Lichteffektmodus-Taste
- 12 HSI-Modus-Taste
- 13 Funktionsknopf
- 14 CCT-Modus-Taste
- 15 Ein-/Ausmacher



Die Messung von ungebündeltem Licht wird standardmäßig ohne Reflektoren durchgeführt. Der lineare Abstand von der LED-Lichtquelle zum Beleuchtungsstärkemesser beträgt 1 Meter.

Wenn der Einstrahlungswinkel des Reflektors kleiner und dessen Tiefe tiefer wird, dann wird das Licht gebündelt. Das Zentrum des Lichts ist sehr hell, der umgebende Schein erscheint gedämpft. Der Lichtverhältnis-Kontrast wird damit größer, und das Licht am entsprechenden Mittelpunkt der Messung wird gedämpft. Die Beleuchtungsstärke steigt.

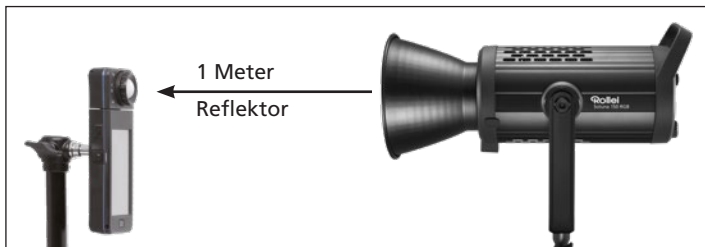
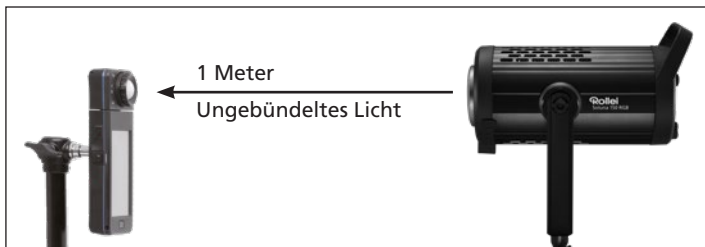

Ein- / Ausschalten

1. Netzstrom: Stecken Sie den Stecker des Netzteils in die Netzanschlussbuchse [9] und schließen Sie das Gerät an das Stromnetz an, drücken und halten Sie den Ein-/Ausschalter [15] 1,5 Sekunden lang gedrückt, um das Gerät einzuschalten.



2. Optionaler Akku-Betrieb*: Das Soluna 150 RGB kann optional über den Soluna-V-Mount-Akku-Adapter betrieben werden. Stecken Sie dazu ein Ende des Kabels in den Akku-Adapter und das andere Ende in die Netzanschlussbuchse [9] und halten Sie den Ein-/Ausschalter [15] 1,5 Sekunden lang gedrückt, um das Gerät zu starten.



*Akkus und Akku-Adapter nicht im Lieferumfang enthalten.

CCT-Modus

Drücken Sie kurz die CCT-Modus-Taste [14] um in den CCT-Modus zu gelangen. Drücken Sie nun kurz den Funktionsknopf [13], der ausgewählte Wert leuchtet nun grün auf. Wenn das Symbol grün leuchtet, können Sie den Einstellungswert mit dem Funktionsknopf [13] einstellen und mit anschließendem Druck auf den Funktionsknopf [13] bestätigen.

- CCT-Farbtemperaturmodus: 2.000K–7.500 K
- G/M Magenta/Grün: $\pm 0,5$

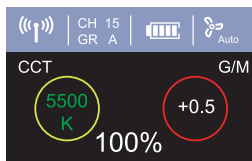

HSI: Vollfarbmodus

Drücken Sie kurz die HSI-Modus-Taste [12], um in den HSI-Modus zu gelangen, drücken Sie kurz den Funktionsknopf [13], und der ausgewählte Wert leuchtet nun grün auf. Wenn das Symbol grün leuchtet, können Sie den Einstellungswert mit dem Funktionsknopf [13] einstellen und mit anschließendem Druck auf den Funktionsknopf [13] bestätigen.

- HSI Vollfarbmodus: 0–359
- SAT-Sättigung: 0–100

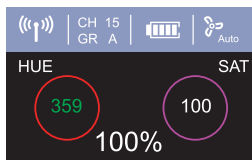

Benutzerdefinierte Lichteffekte

Drücken Sie kurz die Benutzerdefinierte Lichteffektmodus-Taste [11], um in den Modus für benutzerdefinierte Lichteffekte zu gelangen. Drücken Sie nun kurz den Funktionsknopf [13], nun leuchtet der ausgewählte Wert grün. Wenn das Symbol grün leuchtet können Sie den Einstellungswert mit dem Funktionsknopf [13] einstellen und mit anschließendem Druck auf den Funktionsknopf [13] bestätigen.

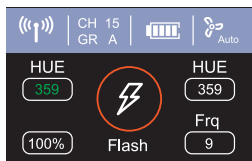

- Impuls CCT: 2.700 K–7.500 K / Frq: 1–10
- Impuls HUE: 0–359 / Frq: 1–10
- Blitzlicht CCT: 2.700 K–7.500 K / Frq: 1–10
- Blitzlicht HUE: 0–359 / Frq: 0–9
- Zyklus CCT: 2.700 K–7.500 K / Frq: 1–10
- Zyklus HUE: 0–359 / Frq: 1–10

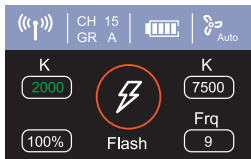

Menü-Einstellungen

Drücken Sie kurz die Menütaste [6], um das Einstellungsmenü aufzurufen. Drücken Sie nun kurz den Funktionsknopf [13], und das Symbol der Wertanzeige blinkt grün. Wenn das gewünschte Symbol grün wird, stellen Sie den Wert mit dem Funktionsknopf [13] ein, und drücken Sie kurz, um die Einstellung zu bestätigen.

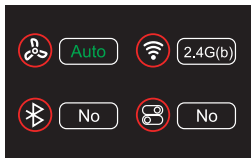

- ⊞ Lüftung (Auto / Ein / Aus)
- ⊞ Drahtlose Einstellungen
2,4 GHz (b) / 2,4 GHz (p) / Bluetooth®* / Aus
2,4 GHz (b): Fernbedienung / 2,4 GHz (p): Fernbedienung
- ⊞ Bluetooth®*-Reset [13]
Drehen Sie den Funktionsknopf [13], um Bluetooth zurückzusetzen.
- ⊞ Werkseinstellungen wiederherstellen [13]
Drehen Sie den Funktionsknopf [13], um die Funktion zur Wiederherstellung der Werkseinstellungen zu starten.

Lichteffekt-Modus

Drücken Sie kurz den Lichteffekt-Drehknopf [7], um in den Lichteffektmodus zu gelangen und schalten Sie abwechselnd verschiedene Lichteffektmodi ein. Drücken Sie kurz den Funktionsknopf [13], und der ausgewählte Wert leuchtet nun grün auf. Wenn das Symbol grün wird, stellen Sie den Wert mit dem Funktionsknopf [13] ein, und drücken Sie ihn kurz, um zu bestätigen.

Es gibt 19 voreingestellte Lichteffekte, einstellbar in einer Frequenz von 1-10. Drücken Sie die Lichteffekt-Pause / -Wiedergabe-Taste [8] zum Anhalten oder um die Wiedergabe des Lichteffekts fortzusetzen.

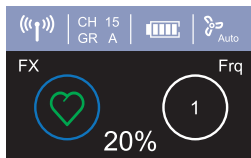
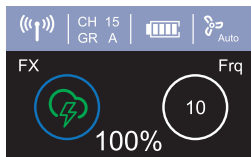

- | | |
|-------------------|-----------------------|
| TV | Warnung |
| Defekte Glühbirne | Feuerwehrauto |
| Feuer Arbeit | Polizei |
| Sturm | Krankenwagen |
| Multi-Blitz | Partei |
| Feuer | Rot Multi |
| Impuls | Grün Multi |
| Paparazzi | Blau Multi |
| Scheinwerfer | Farbtemperatur-Zyklus |
| SOS | |

Laden Sie die „Rollei Studio“ App für iOS aus dem App Store herunter oder die „Studio“ App aus dem Amazon App Store für Android (iOS 9.0 oder höher, Android 5.0 oder höher).

Verbindung mit dem Smartphone

1. Aktivieren Sie Bluetooth®* an Ihrem Smartphone.
2. Schalten Sie das Rollei Soluna 150 RGB ein und aktivieren Sie im Einstellungsmenü Bluetooth®*.
3. Öffnen Sie die „Rollei Studio“ App, die Verbindung mit dem Smartphone wird automatisch hergestellt.

Hinweis: Wenn Sie das LED-Licht mit der App auf einem anderen Smartphone verbinden möchten, gehen Sie ins Menü, um das Bluetooth®*-Signal zurückzusetzen.

Hinweis:

- Die Verbindung wird mit Hilfe von „Bluetooth®* Low Energy“ (BLE) hergestellt. Hierfür ist eine Standort-Freigabe der App notwendig. Die Verbindung zu dem LED-Licht wird direkt in der App hergestellt.



*Die Bluetooth®-Wortmarke und Logos sind eingetragene Warenzeichen der Bluetooth SIG, Inc. und die Verwendung dieser Marken durch Rollei erfolgt unter Lizenz. Andere Warenzeichen und Handelsnamen sind Eigentum ihrer jeweiligen Inhaber.

Hinweis: Soll ein anderes Smartphone als bisher zur Nutzung des Dauerlichts verwendet werden, so muss zunächst die Verbindung zum vorigen Smartphone unterbrochen werden und das Dauerlicht aus den Einstellungen in der App auf dem vorherigen Smartphone gelöscht werden.

Zoom-Regler

Stellen Sie den Zoom-LED-Kopf [10] ein und passen Sie die Position des LED-Lampenkopfes an. Der Zoom-Lichtkopf kann die Licht- und Schatten-Ebenen und den Ausdruck von Details verbessern.



Soluna 150 RGB	
Leistung	150 W
Leistungsregelung	Leistung 0 – 100% in 1% Schritten Vollfarbmodus (HSI) 0 – 359 CCT-Modus 2 – 700 K – 7.500 K
Beleuchtungsstärke	15.400 lx (0,5 m) > 3856 lx (1 m) (ohne Reflektor, gemessen bei 5.500 K)
Farbtemperatur	G/M Magenta/Grün: $\pm 0,5$ 2.700 K – 7.500 K
Farbwiedergabeindex	> 97
Television Lighting Consistency Index	> 98
Funkempfänger	Integriert 2,4 GHz Reichweite > 100 m 32 Kanäle (00 – 31) 16 Gruppen (A – J / L / O / P / Q / S / U)
Bluetooth®*-Funktion	App-Bedienung
Bluetooth®*-Version	4.2
Frequenzband	2.402 – 2.480
Max. abgestrahlte Sendeleistung	6 dBm
Lichteffekte	19 (siehe Seite 11)
Weitere Ausstattung	LC-Display Bowens S-type-Bajonett Schirmhalterung Stativbefestigung Tragegriff U-Halterung Lüfter (Lautstärke max. 30 dB, ausschaltbar mit einer maximalen Leistung von 30 %) Abstrahlwinkel > 120°

Soluna 150 RGB	
Stromversorgung	Input Soluna 150 RGB: DC 12 \approx 38 V, 6,5 A Max. Input Netzteil: AC 100 – 240 V, ~ 2,5 A Max. Output DC: 32 V / 5,8 A / 185,6 W \diamond  \diamond
Maße Gewicht	33,5 x 22,5 x 35,0 cm 3,5 kg
Lieferumfang	1x Soluna 150 RGB, 1x Schutzkappe, 1x Reflektor 70°, 1x Tragetasche, 1x Netzteil, 1x Stromkabel für Netzteil, 1x Bedienungsanleitung

Technische Details sind ohne Vorankündigung änderbar. Druckfehler und Irrtümer vorbehalten. Das Reproduzieren dieser Bedienungsanleitung – auch auszugsweise – ist nicht gestattet.

*Die Bluetooth®-Wortmarke und Logos sind eingetragene Warenzeichen der Bluetooth SIG, Inc. und die Verwendung dieser Marken durch Rollei erfolgt unter Lizenz. Andere Warenzeichen und Handelsnamen sind Eigentum ihrer jeweiligen Inhaber.

Gefahr durch elektrischen Strom!

Fehlerhafte elektrische Installationen oder eine übermäßige Netzspannung können Stromschlag verursachen.

- Schließen Sie das Produkt nur dann an, wenn die Netzspannung der Steckdose mit den Angaben auf dem Typenschild übereinstimmt.
- Das Produkt an eine leicht zugängliche Steckdose anschließen, damit Sie es bei Problemen schnell vom Netz trennen können.
- Nur das mitgelieferte Netzkabel benutzen.
- Verwenden Sie das Produkt nicht, wenn es sichtbar beschädigt ist oder wenn das Kabel defekt ist.
- Wenn das Produkt oder das Zubehör beschädigt ist, muss es durch den Hersteller, dessen Kundendienst oder eine ähnlich qualifizierte Person ausgetauscht bzw. repariert werden, um Gefährdungen zu vermeiden.
- Das Gehäuse darf nicht geöffnet und Reparaturen dürfen ausschließlich von einem Fachmann ausgeführt werden. Wenden Sie sich hierzu an eine Fachwerkstatt. Bei Reparaturen durch den Benutzer, unsachgemäßem Anschluss oder Fehlbedienung werden jegliche Haftung und alle Gewährleistungsansprüche ausgeschlossen.
- Das Produkt nicht mit einer externen Zeitschaltuhr benutzen.
- Wenn Sie das Gerät für längere Zeit nicht benutzen, trennen Sie es immer von der Stromquelle.
- Schützen Sie das Produkt vor Feuchtigkeit. Berühren Sie es nicht mit nassen/feuchten Händen und tauchen Sie es nicht unter Wasser.
- Dieses Produkt ist nicht wasserdicht! Benutzen Sie dieses Produkt nicht im Regen oder in nassen Umgebungen. Berühren Sie das Produkt niemals bei Gewitter.
- Bevor Sie die Stromverbindung trennen, schalten Sie das Gerät am Hauptschalter aus.

Achtung!

- Niemals das Netzkabel als Tragegriff benutzen.
- Produkt und Zubehör von offenen Flammen, heißen Oberflächen und leicht entflammaren Materialien fernhalten.
- Verlegen Sie das Netzkabel so, dass es keine Stolpergefahr darstellt.
- Knicken Sie das Netzkabel nicht und legen Sie es nicht über scharfe Kanten.

Achtung!

Gefahr für Kinder und Personen mit eingeschränkten physischen, sensorischen oder geistigen Fähigkeiten (z. B. teilweise Behinderte, ältere Personen mit eingeschränkten körperlichen und geistigen Fähigkeiten) oder mangelnder Erfahrung und Know-how (z. B. ältere Kinder).

- Dieses Produkt kann von Personen mit eingeschränkten physischen, sensorischen oder geistigen Fähigkeiten oder mangelnder Erfahrung und Know-how benutzt werden, sofern diese beaufsichtigt werden oder eine Anleitung zur sicheren Verwendung des Produktes erhalten haben und die sich aus dem Gebrauch entstehenden möglichen Gefahren verstehen. Kinder dürfen mit dem Produkt nicht spielen. Das Produkt darf von Kindern nicht gereinigt oder gepflegt werden. Halten Sie Kinder unter acht Jahren vom Produkt und den Zubehörteilen fern.
- Stecken Sie keine Gegenstände in das Produkt.
- Das Produkt während des Betriebs nicht unbeaufsichtigt lassen.
- Das Gerät ist kein Spielzeug. Halten Sie das Gerät, Zubehörteile und die Verpackungsmaterialien von Kindern und Haustieren fern, um Unfällen und Erstickung vorzubeugen.
- Nur zur Beleuchtung für fotografische Zwecke. Nicht für die dauerhafte Raumbeleuchtung geeignet.

Sicherheitshinweise

- Filmen Sie weder Auto-, Bus-, Fahrrad-, Motorradfahrer noch Zugführer während der Fahrt mit diesem Produkt. Der Fahrer kann geblendet werden und so einen Unfall verursachen. Dieses gilt auch für nicht aufgeführte Personen oder Gruppen, wenn durch eine mögliche Blendung ein Unfall verursacht werden könnte.
- Leuchten Sie nicht direkt in die Augen von Personen und Tieren, da dies zu Schädigungen der Netzhaut, Sehstörungen und sogar zur Erblindung führen kann.
- Sorgen Sie für ausreichende Belüftung während des Betriebs. Die Belüftungsschlitze des Geräts niemals abdecken.
- Nutzen oder lagern Sie das Gerät nicht bei hohen Temperaturen oder in geschlossenen Räumen mit direkter Sonneneinstrahlung. Bei Umgebungstemperaturen von mehr als 40 °C sollte das Produkt nicht mehr genutzt werden.

Hinweis: Nur zur Beleuchtung für fotografische Zwecke. Nicht für die dauerhafte Raumbelichtung geeignet.



Entsorgen Sie die Verpackung sortenrein. Nutzen Sie dafür die örtlichen Möglichkeiten zum Sammeln von Papier, Pappe und leichten Verpackungen. (Anwendbar in der Europäischen Union und anderen europäischen Staaten mit Systemen zur getrennten Sammlung von Wertstoffen.)



Geräte, die mit diesem Symbol gekennzeichnet sind, dürfen nicht mit dem Hausmüll entsorgt werden! Sie sind gesetzlich dazu verpflichtet, Altgeräte getrennt vom Hausmüll zu entsorgen. Informationen zu Sammelstellen, die Altgeräte kostenlos entgegennehmen, erhalten Sie bei Ihrer Gemeinde- oder Stadtverwaltung.

Konformität

Hiermit erklärt die Rollei GmbH & Co. KG, dass der Funkanlagentyp „Rollei Soluna 150 RGB“ der Richtlinie 2014/53/EU entspricht.

Der vollständige Text der EU-Konformitätserklärung ist unter folgender Internetadresse verfügbar: www.rollei.de/egk/soluna150rgb



Rollei GmbH & Co. KG
In de Tarpen 42, 22848 Norderstedt, Deutschland

Before the First Use

Read the operating instructions and the safety instructions carefully before using the device for the first time.

Keep the operating instructions together with the device for future use. If other people use this device, make this manual available to them. If you pass on the device to a third party, this manual belongs to the device and must be supplied with it.

Intended Use

This unit is designed for use as photo and video lighting only. It must not be used for other purposes and in particular not for domestic room lighting.

Explanation of Symbols

The following symbols are used in this manual, on the LED light or on the packaging.

 Products marked with this symbol comply with all relevant community regulations of the European Economic Area.

 Products marked with this symbol are operated with direct current.

 Products marked with this symbol are operated with alternating current.

 Products with this symbol have additional or reinforced insulation and comply with protection class II.

 For indoor use only. Devices with this symbol may only be operated indoors (dry environment).

- Soluna 150 RGB
- Reflector with 70 degree
- Protective cap
- Carrying bag
- Power supply unit
- Power cable for power supply unit
- User manual

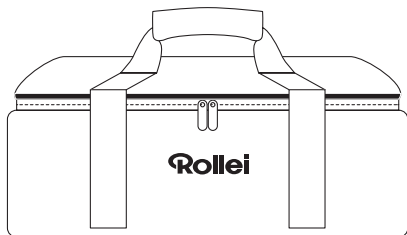
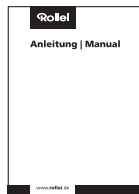
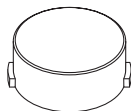
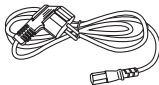
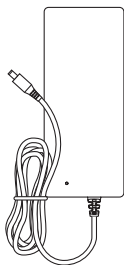
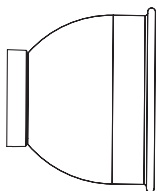
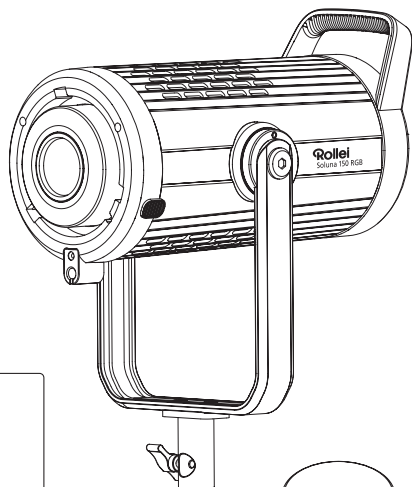

- 1** Locking button
U-bracket
- 2** U-bracket
- 3** Zoom LED light
- 4** Umbrella holder
- 5** Light stand lock
- 6** Menu button
- 7** Light effect knob
- 8** Light effect pause / light effect
replay button
- 9** Power socket
- 10** Zoom LED button
- 11** Custom light effect mode
button
- 12** HSI mode button
- 13** Function button
- 14** CCT mode button
- 15** On/Off switch



The measurement of unconcentrated light is standard without reflectors, the linear distance from the LED light source to the illuminance meter is 1 meter.

When the angle of incidence of the reflector becomes smaller and its depth deeper, the light is bundled. The centre of the light is very bright, the surrounding glow appears dimmed. The light ratio contrast thus becomes greater and the light at the corresponding centre of the measurement is dimmed. The illuminance increases.

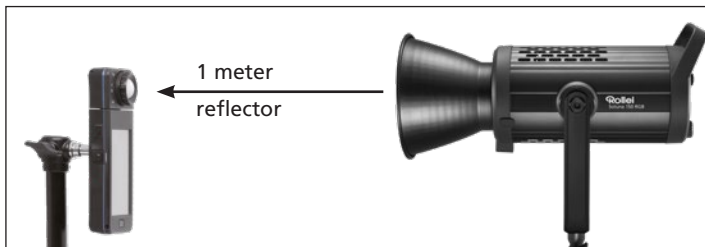
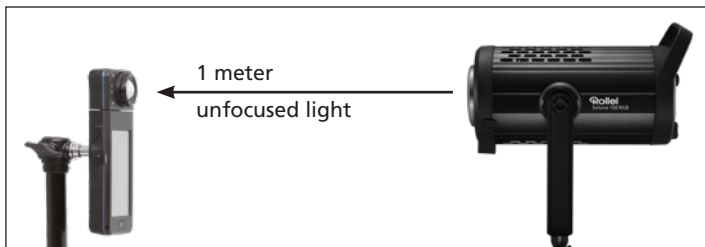

Function Description

Switching on / off

1. **AC power:** Insert the plug of the power adapter into the power socket [9] and connect the unit to the mains, press and hold the on/off switch [15] for 1.5 seconds to switch on the unit.



2. **Optional battery operation*:** The Soluna 150 RGB can optionally be operated via the Soluna V-Mount battery adapter. To do this, plug one end of the cable into the battery adapter and the other end into the mains socket [9] and press and hold the on/off switch [15] for 1.5 seconds to start the unit.



*Batteries and battery adapter not included.

Function Description

CCT mode

Briefly press the CCT mode button [14] to enter CCT mode. Now briefly press the function knob [13], the selected value now lights up green. When the symbol lights up green, you can adjust the setting value with the function knob [13] and confirm by pressing the function knob [13] afterwards.

- CCT colour temperature mode: 2,000K-7,500 K
- G/M Magenta/Green: ± 0.5

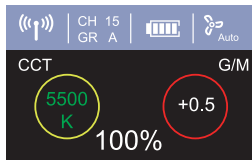

HSI: Full colour mode

Briefly press the HSI mode button [12] to enter HSI mode, briefly press the function knob [13] and the selected value will now light up green. When the symbol lights up green, you can set the setting value with the function knob [13] and confirm it by pressing the function knob [13] afterwards.

- HSI full colour mode: 0–359
- SAT saturation: 0–100

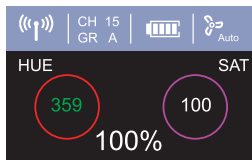

Custom Light Effects

Briefly press the custom light effect mode button [11] to enter the custom light effect mode. Now the selected value lights green. When the symbol lights up green you can adjust the setting value with the function knob [13] and confirm by pressing the function knob [13] afterwards.

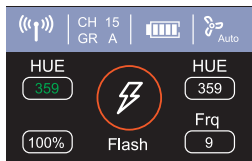

Function Description

- Pulse CCT: 2,700 K–7,500 K / Frq: 1–10
- Pulse HUE: 0–359 / Frq: 1–10
- Flash CCT: 2,700 K–7,500 K / Frq: 1–10
- Flash HUE: 0–359 / Frq: 0–9
- Cycle CCT: 2,700 K–7,500 K / Frq: 1–10
- Cycle HUE: 0–359 / Frq: 1–10

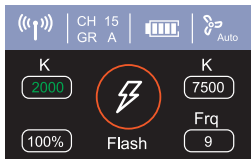

Menu Settings

Briefly press the menu button [6] to enter the settings menu. Now briefly press the function button [13] and the symbol of the value display flashes green. When the desired symbol turns green, set the value with the function knob [13] and press briefly to confirm the setting.

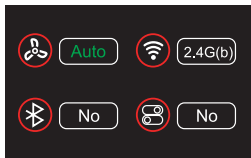









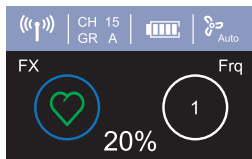
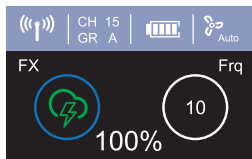











- ⊗ Ventilation (Auto / On / Off)
- ⊗ Wireless settings
 - 2.4 GHz (b) / 2.4 GHz (p) / Bluetooth®* / Off
 - 2.4 GHz (b): Remote control / 2.4 GHz (p): Remote control
- ⊗ Bluetooth®* reset [13]
 - Turn the function knob [13] to reset Bluetooth.
- ⊗ Restore factory settings [13]
 - Turn the function knob [13] to start the function for restoring the factory settings.

Light effect mode

Briefly press the light effect knob [7] to enter light effect mode and alternately switch on different light effect modes. Briefly press the function knob [13] and the selected value now lights up green. When the symbol turns green, set the value with the function knob [13] and press it briefly to confirm.

There are 19 preset light effects, adjustable in a frequency of 1-10. Press the light effect pause / -playback button [8] to pause or to continue playing the light effect.



- | | |
|---|--|
|  TV |  Fire engine |
|  Broken light bulb |  Police |
|  Fire work |  Ambulance |
|  Storm |  Party |
|  Multi flash |  Red multi |
|  Fire |  Green multi |
|  Pulse |  Blue multi |
|  Paparazzi |  Colour temperature cycle |
|  Spotlight | |
|  SOS | |
|  Warning | |

Download the "Rollei Studio" app for iOS from the App Store or the „Studio" app from the Amazon App Store for Android (iOS 9.0 or higher, Android 5.0 or higher).

Connection with the smartphone

1. Activate Bluetooth®* on your smartphone.
2. Switch on the Rollei Soluna 150 RGB and activate Bluetooth®* in the settings menu.
3. Open the "Rollei Studio" app, the connection with the smartphone will be established automatically.

Note: If you want to connect the LED light with the app on another smartphone, go to the menu to reset the Bluetooth®* signal.

Note:

- The connection is established using "Bluetooth®* Low Energy" (BLE). A location release of the app is necessary for this. The connection to the LED light is established directly in the app.



*The Bluetooth® word mark and logos are registered trademarks of Bluetooth SIG, Inc. and any use of such marks by Rollei is under licence. Other trademarks and trade names are the property of their respective owners.



Note: If a different smartphone than before is to be used to use the permanent light, the connection to the previous smartphone must first be interrupted and the permanent light must be deleted from the settings in the app on the previous smartphone.

Zoom Control

Adjust the Zoom LED button [10] and adjust the position of the LED light head. The zoom light head can improve the light and shadow levels and the expression of details.



Soluna 150 RGB	
Power	150 W
Power control	Power 0 – 100% in 1% steps Full colour mode (HSI) 0 – 359 CCT mode 2 – 700 K – 7,500 K
Illuminance	15,400 lx (0.5 m) > 3856 lx (1 m) (without reflector, measured at 5,500 K)
Colour temperature	G/M Magenta/Green: ± 0.5 2,700 K – 7,500 K
Colour rendering index	>97
Television Lighting Consistency Index	TLCI > 98
Radio receiver	Integrated 2.4 GHz Range > 100 m 32 channels (00 – 31) 16 groups (A – J / L / O / P / Q / S / U)
Bluetooth®* function	App operation
Bluetooth®* version	4.2
Frequency band	2,402 – 2,480
Max. radiated transmitting power	6 dBm
Light effects	19 (see page 27)
Other features	LC-display Bowens S-type bayonet Umbrella holder Tripod mount Carrying handle U-bracket Fan (volume max. 30 dB, can be switched off with a maximum output of 30 %) Beam angle > 120°

Soluna 150 RGB	
Power supply	Input Soluna 150 RGB: DC 12 \approx 38 V, 6.5 A Max. Input power supply: AC 100 – 240 V, ~ 2.5 A Max. Output DC: 32 V / 5.8 A / 185.6 W   
Dimensions Weight	33.5 x 22.5 x 35.0 cm 3.5 kg
Box Content	1x Soluna 150 RGB, 1x protective cap, 1x reflector 70°, 1x carrying bag, 1x power supply unit, 1x power cable for power supply unit, 1x user manual

Technical details are subject to change without notice. Misprints and errors excepted. Reproduction of these operating instructions – even in part – is not permitted.

*The Bluetooth® word mark and logos are registered trademarks of the Bluetooth SIG, Inc. and any use of such marks by Rollei is under licence. Other trademarks and trade names are the property of their respective owners.

Danger from electric current!

Faulty electrical installations or excessive mains voltage can cause electric shock.

- Only connect the product if the mains voltage of the socket corresponds to the specifications on the type plate.
- Connect the product to an easily accessible power outlet so that you can quickly disconnect it from the mains in case of problems.
- Use only the supplied power cord.
- Do not use the product if it is visibly damaged or if the cable is defective.
- If the product or its accessories are damaged, they must be replaced or repaired by the manufacturer, its service department or a similarly qualified person to prevent hazards.
- The housing must not be opened and repairs must only be carried out by a qualified technician. To do this, contact a specialist workshop. Any liability and all warranty claims are excluded in the event of repairs by the user, improper connection or incorrect operation.
- Do not use the product with an external timer.
- If you do not use the product for a long period of time, always disconnect it from the power source.
- Protect the product from moisture. Do not touch the product with wet/damp hands or immerse it in water.
- This product is not waterproof! Do not use this product in the rain or in wet environments. Never touch the product during a thunderstorm.
- Before disconnecting the power, switch off the unit at the main switch.

Caution!

- Never use the mains cable as a carrying handle.
- Keep the product and accessories away from naked flames, hot surfaces and easily flammable materials.
- Lay the mains cable in such a way that it does not present a tripping hazard.
- Do not bend the power cord or lay it over sharp edges.

Caution!

Danger for children and persons with limited physical, sensory or mental abilities (e.g. partially disabled, elderly persons with limited physical and mental abilities) or lack of experience and know-how (e.g. older children).

- This product may be used by persons with reduced physical, sensory or mental abilities or lack of experience and know-how, provided that they are supervised or have received instructions for the safe use of the product and understand the potential hazards arising from its use. Children must not play with the product. The product must not be cleaned or maintained by children. Keep children under eight years of age away from the product and its accessories.
- Do not insert any objects into the product.
- Do not leave the product unattended during operation.
- The product is not a toy. Keep the product, accessories and packaging materials away from children and pets to prevent accidents and suffocation.
- For photographic lighting purposes only. Not suitable for permanent room lighting.

Safety Instructions

- Do not film car, bus, bicycle, motorbike or train drivers while driving this product. The driver may be blinded and cause an accident. This also applies to unlisted persons or groups if possible glare could cause an accident.
- Do not shine directly into the eyes of people or animals as this may cause damage to the retina, visual disturbances and even blindness.
- Ensure adequate ventilation during operation. Never cover the ventilation slits of the unit.
- Do not use or store the unit in high temperatures or in closed rooms exposed to direct sunlight. The product should not be used in ambient temperatures above 40°C.

Note: Only for lighting for photographic purposes. Not suitable for permanent room lighting.

Disposal



Dispose of the packaging according to its type. Use the local possibilities for collecting paper, cardboard and other materials. (Applicable in the European Union and other European countries with systems for the separate collection of recyclable materials.)



Devices that are marked with this symbol must not be disposed of with household waste! You are legally obliged to dispose of old devices separately from to dispose of household waste. Information on collection points that accept old appliances free of charge can be obtained from your local authority or town council.

Conformity

Herewith the Rollei GmbH & Co. KG hereby declares that the radio system type "Rollei Soluna 150 RGB" complies with Directive 2014/53/EU.

The complete text of the EU Declaration of Conformity can be downloaded at the following Internet address: www.rollei.com/egk/soluna150rgb



Rollei GmbH & Co. KG
In de Tarpen 42, 22848 Norderstedt, Germany

Rollei

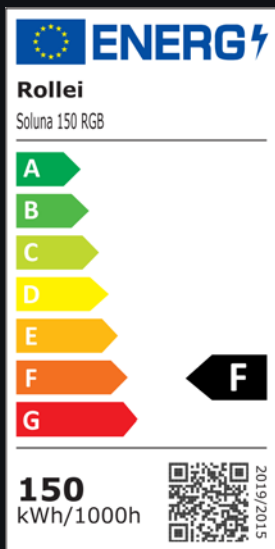

Rollei GmbH & Co. KG
In de Tarpen 42
22848 Norderstedt

Service Hotline:
+49 40 270750277

 /rollei.foto.de

 @rollei_de

www.rollei.com