

Rollei



LUMIS

LUMIS Tabletop Ring Light Bi-Color

Schwenkbares Bi-Color Ringlicht für den Schreibtisch
Swiveling Bi-Color Ring Light for the Desk



Anleitung auf Deutsch
Manual in English

www.rollei.de

Inhalt

Vor dem ersten Gebrauch	4
Bestimmungsgemäßer Gebrauch	4
Zeichenerklärung	4
Sicherheitshinweise	5
Lieferumfang	7
Bestandteile	8
Aufbau	9
Hinweis zum Betrieb	10
Bedienung	10
Verwendung der Bluetooth®*-Fernbedienung mit Ihrem Smartphone	11
Technische Daten	12
Entsorgung	14
Warnung hinsichtlich der Batterie	14
Konformität	15

Content

Before the First Use	16
Intended Use	16
Explanation of Symbols	16
Safety Instructions	17
What's in the Box	19
Components.....	20
Setting Up	21
Note on the Operation	22
Operation.....	22
Using the Bluetooth®* Remote Control with your Smartphone	23
Technical Data	24
Disposal	26
Warning regarding the Battery	26
Conformity.....	27

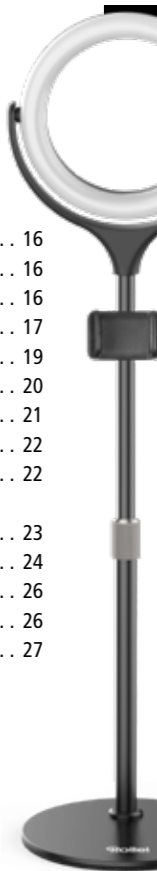

Vor dem ersten Gebrauch

Lesen Sie vor dem ersten Gebrauch die Bedienungsanleitung und die Sicherheitshinweise aufmerksam durch.

Bewahren Sie die Bedienungsanleitung zusammen mit dem Gerät für den späteren Gebrauch auf. Sollten andere Personen dieses Gerät nutzen, so stellen Sie ihnen diese Anleitung zur Verfügung. Wenn Sie das Gerät an Dritte weitergeben, gehört diese Anleitung zum Gerät und muss mitgeliefert werden.

Bestimmungsgemäßer Gebrauch

Dieses Gerät ist nur als Foto- und Videobeleuchtung konzipiert. Es darf nicht zu anderen Zwecken und insbesondere nicht zur häuslichen Raumbelichtung verwendet werden.

Zeichenerklärung

Die folgenden Symbole werden in dieser Bedienungsanleitung, auf dem Rollei LUMIS Tabletop Ring Light Bi-Color oder auf der Verpackung verwendet.

 Mit diesem Symbol gekennzeichnete Produkte erfüllen alle maßgeblichen Gemeinschaftsvorschriften des Europäischen Wirtschaftsraumes.

 Mit diesem Zeichen gekennzeichnete Produkte werden mit Gleichstrom betrieben.

1. Schließen Sie das Produkt nur dann an, wenn die Netzspannung des USB-Eingangs am Computer oder USB-Netzteil mit den Angaben auf dem Typenschild auf der Rückseite des Produkts übereinstimmt.
2. Verwenden Sie das Produkt nicht, wenn es sichtbar beschädigt ist oder wenn das Kabel defekt ist.
3. Wenn das Produkt oder das Zubehör beschädigt ist, muss es durch den Hersteller, dessen Kundendienst oder eine ähnlich qualifizierte Person ausgetauscht bzw. repariert werden, um Gefährdungen zu vermeiden.
4. Das Gehäuse darf nicht geöffnet und Reparaturen dürfen ausschließlich von einem Fachmann ausgeführt werden. Wenden Sie sich hierzu an eine Fachwerkstatt. Bei Reparaturen durch den Benutzer, unsachgemäßem Anschluss oder Fehlbedienung werden jegliche Haftung und alle Gewährleistungsansprüche ausgeschlossen.
5. Stecken Sie keine Gegenstände in das Produkt.
6. Das Produkt während des Betriebs nicht unbeaufsichtigt lassen.
7. Schützen Sie das Produkt vor Feuchtigkeit. Berühren Sie es nicht mit nassen/feuchten Händen und tauchen Sie es nicht unter Wasser.
8. Dieses Produkt ist nicht wasserdicht! Benutzen Sie dieses Produkt nicht im Regen oder in nassen Umgebungen.

9. Nutzen oder lagern Sie das Gerät nicht bei hohen oder niedrigen Temperaturen oder in geschlossenen Räumen mit direkter Sonneneinstrahlung. Bei Umgebungstemperaturen von mehr als 50° C oder unter -10° C sollte das Produkt nicht mehr genutzt werden.
10. Sorgen Sie für ausreichende Belüftung während des Betriebs. Das Gerät niemals abdecken.
11. Richten Sie das Produkt nicht auf Auto-, Bus-, Fahrrad-, Motorradfahrer oder Zugführer während der Fahrt. Der Fahrer kann geblendet werden und so einen Unfall verursachen. Dieses gilt auch für nicht aufgeführte Personen oder Gruppen, wenn durch eine mögliche Blendung ein Unfall verursacht werden könnte.
12. Leuchten Sie nicht direkt in die Augen von Personen und Tieren, da dies zu Schädigungen der Netzhaut, Sehstörungen und sogar zur Erblindung führen kann.
13. Das Gerät ist kein Spielzeug. Halten Sie das Gerät, Zubehörteile und die Verpackungsmaterialien von Kindern und Haustieren fern, um Unfällen und Erstickung vorzubeugen.

Hinweis: Nur zur Beleuchtung für Videozwecke. Nicht für die dauerhafte Raumbelichtung geeignet.

Lieferumfang

- Ringlicht
- Integriertes Lampen-Kabel (1,9 m) mit Fernbedienung
- Stativbein
- Stativfuß
- Smartphone-Halter
- Fernbedienung für Smartphone
- Bedienungsanleitung
- CR2032 Batterie

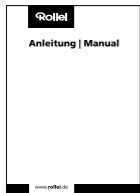
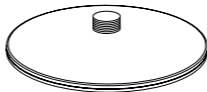
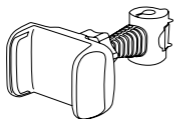
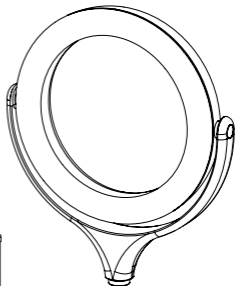

Bestandteile

- 1** Ringlicht
- 2** Kippgelenk
- 3** Stativbein
- 4** Feststellgewinde
- 5** Stativfuß
- 6** Smartphone-Halter

Fernbedienung am Kabel

- 7** Helligkeitsregulierung
- 8** Einstellung der Farbtemperatur
- 9** An- / Ausschalter

Bluetooth®* Fernbedienung

- 10** Für iOS-Smartphones
- 11** Für Android-Smartphones

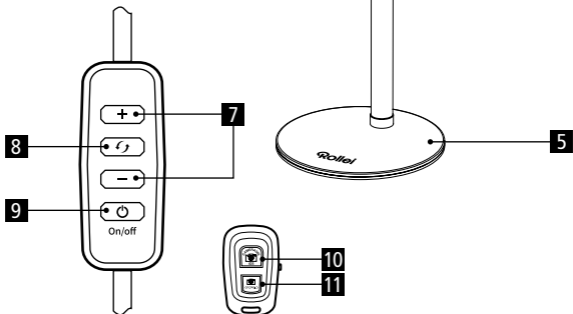
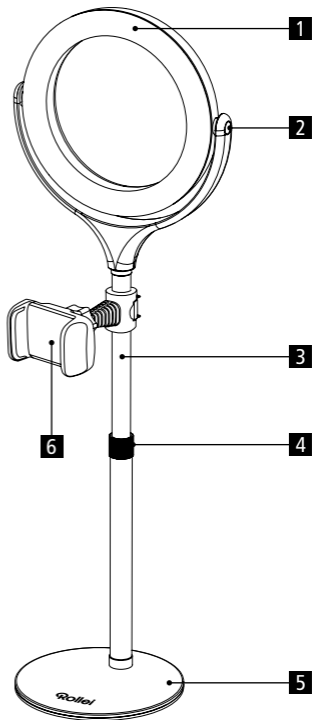

- Schrauben Sie das Stativbein [3] in die passende Schraube am Stativfuß [5].
- Montieren Sie das Ringlicht [1] auf das 1/4"-Gewinde des Stativbeins.
- Justieren Sie im Anschluss das Rollei LUMIS Tabletop Ring Light Bi-Color auf die gewünschte Höhe, indem Sie das Feststellgewinde [4] am Stativbein [3] aufdrehen und das Stativbein auf die gewünschte Höhe ziehen. Drehen Sie im Anschluss das Feststellgewinde [4] wieder fest.
- Befestigen Sie nun den Smartphone-Halter [6] an dem oberen Segment des Stativbeins [3] indem Sie die Klemme öffnen, den Ring um das Stativbein legen und die Klemme wieder schließen.
- Schließen Sie das Rollei LUMIS Tabletop Ring Light Bi-Color über den USB-A-Anschluss an Ihren Computer oder an ein Netzteil mit USB-A-Anschluss (nicht in Lieferumfang enthalten; nötiger Output des Netzteils: 5 V \approx 2 A) an.

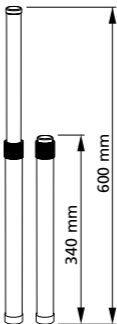
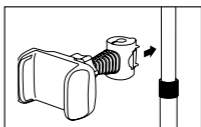
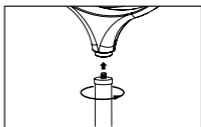
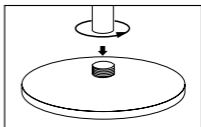

Hinweis zum Betrieb

Bitte verwenden Sie für den Betrieb des Rollei LUMIS Tabletop Ring Light Bi-Color USB-Netzteile mit einem Output von 5 V $\overline{=}$ 2 A (nicht im Lieferumfang enthalten). Bei anderen USB-Netzteilen oder USB-Ausgängen an anderen Geräten (bspw. Computern, Laptops) kann es aufgrund einer abweichenden Spannung zu Fehlermeldungen oder zum automatischen Abschalten des Rollei LUMIS Tabletop Ring Light Bi-Color kommen.

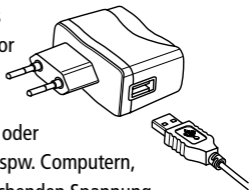

Bedienung

- Nachdem Sie das Rollei LUMIS Tabletop Ring Light Bi-Color aufgebaut haben, können Sie über die Fernbedienung am Kabel des Rollei LUMIS Tabletop Ring Light Bi-Colors über den An- / Aus-schalter [9] das Licht an- bzw. ausschalten.
- Über die Pfeiltasten zur Helligkeitsregulierung [7] können Sie die Helligkeit in 10 Stufen einstellen.
- Mit dem Modusschalter können Sie zwischen den 3 Farb-temperaturen (3.200 K, 4.500 K und 5.500 K) wählen.

Verwendung der Bluetooth®*-Fernbedienung mit Ihrem Smartphone

- Aktivieren Sie Bluetooth®* an Ihrem Smartphone. Schieben Sie den Schalter an der Bluetooth®*-Fernbedienung auf „ON“. Die Kontrollleuchte an der Bluetooth®*-Fernbedienung blinkt blau.
- Verbinden Sie Ihr Smartphone mit der Bluetooth®*-Fernbedienung indem Sie an Ihrem Smartphone in den Bluetooth®*-Settings die Bluetooth®*-Fernbedienung auswählen. Sie können nun die Kamera Ihres Smartphones über die Bluetooth®*-Fernbedienung auslösen.

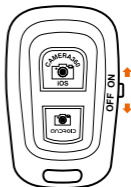

*Die Bluetooth®-Wortmarke und Logos sind eingetragene Warenzeichen der Bluetooth SIG, Inc. und die Verwendung dieser Marken durch Rollei erfolgt unter Lizenz. Andere Warenzeichen und Handelsnamen sind Eigentum ihrer jeweiligen Inhaber.

Ringlicht

Anzahl LEDs	66 (33 warmweiß, 33 kaltweiß)
Leistung	10 W
Farbtemperatur	3.200, 4.500 und 5.500 K
Farbwiedergabeindex (CRI)	80+
Leistungsregelung	Über Fernbedienung in 10 Stufen
Beleuchtungsstärke	363 lx (0,5 m bei 5.500 K)
Fernsteuerung	Fernsteuerung an Kabel des Rollei LUMIS Tabletop Ring Light Bi-Color
Stromversorgung	5 V \equiv 2 A, über USB-Netzteil (nicht im Lieferumfang enthalten) oder andere USB-Stromquelle
Anschlüsse	Ringlicht: 1/4"-Gewinde, Stativbein: 1/4"-Schraube, Gewinde zur Montage an dem Stativfuß
Abmessungen Gewicht	23 x 20 x 3,5 cm 220 g

Einbeinstativ mit Stativfuß

Material	Aluminium, Eisen
Gewicht	580 g
Max. Höhe Min. Höhe	60 cm 34 cm
Beinsegmente	2
Durchmesser Beinsegmente	1,8, 1,5 cm
Durchmesser Stativfuß	15 cm

Smartphone-Halter

Kompatibilität Smartphones	Breite zwischen 50 und 85 cm
Material	Kunststoff
Abmessungen Gewicht	13 x 7,1 x 4,7 cm 66 g

Fernbedienung

Material	Kunststoff
Reichweite	4 m
Bluetooth®*-Version	4.2
Frequenzband	2,400 GHz – 2,480 GHz
Max. abgestrahlte Sendeleistung	6 dBm
Stromversorgung	1x CR2032 3 V / 220 mAh
Akkulaufzeit	3 Monate
Abmessungen Gewicht	5 x 3,3 x 1 cm 10 g ¹⁾

Lieferumfang

Ringlicht, Kabel mit Fernbedienung (1,9 m), Smartphone-Halterung, Stativbein, Stativfuß, Bluetooth®*-Fernbedienung für das Smartphone, CR2032-Knopfzellenbatterie, Bedienungsanleitung

1) Inkl. Knopfzellenbatterie.

Änderungen von Design und technischen Daten bleiben vorbehalten und bedürfen keiner Ankündigung.



Entsorgen Sie die Verpackung sortenrein. Nutzen Sie dafür die örtlichen Möglichkeiten zum Sammeln von Papier, Pappe und leichten Verpackungen. (Anwendbar in der Europäischen Union und anderen europäischen Staaten mit Systemen zur getrennten Sammlung von Wertstoffen.)



Geräte, die mit diesem Symbol gekennzeichnet sind, dürfen nicht mit dem Hausmüll entsorgt werden! Sie sind gesetzlich dazu verpflichtet, Altgeräte getrennt vom Hausmüll zu entsorgen. Informationen zu Sammelstellen, die Altgeräte kostenlos entgegennehmen, erhalten Sie bei Ihrer Gemeinde- oder Stadtverwaltung.



Batterien und Akkus dürfen nicht in den Hausmüll! Als Verbraucher sind Sie gesetzlich verpflichtet, alle Batterien und Akkus, unabhängig davon, ob sie Schadstoffe* enthalten oder nicht, einer umweltgerechten Entsorgung zuzuführen. Akkus und Batterien sind deshalb mit dem nebenstehenden Zeichen versehen. Informieren Sie sich hierzu bei Ihrem Händler, oder wenden Sie sich an Rückgabe- und Sammelstellen in Ihrer Gemeinde.

*gekennzeichnet mit: Cd = Cadmium, Hg = Quecksilber, Pb = Blei

Warnung hinsichtlich der Batterie

- Batterien können bei Verschlucken lebensgefährlich sein. Bewahren Sie Batterie und Fernbedienung deshalb für Kleinkinder unerreichbar auf. Wurde die Batterie verschluckt, muss sofort medizinische Hilfe in Anspruch genommen werden.

Warnung hinsichtlich der Batterie

- Kontakt von ausgelaufener Batterieflüssigkeit mit Haut, Augen und Schleimhäuten vermeiden. Bei Kontakt mit Batterieflüssigkeit die betroffenen Stellen sofort mit reichlich klarem Wasser spülen und umgehend einen Arzt aufsuchen.
- Nehmen Sie die Batterie aus der Fernbedienung heraus, wenn diese verbraucht ist oder wenn Sie den Artikel länger nicht benutzen. So vermeiden Sie Schäden, die durch Auslaufen entstehen können.
- Setzen Sie die Batterie keinen extremen Bedingungen aus, indem Sie diese z. B. auf einem Heizkörper oder unter direkter Sonneneinstrahlung lagern. Erhöhte Auslaufgefahr!
- Beachten Sie beim Batteriewechsel die richtige Polarität (+/-). Eine falsch eingelegte Batterie kann die Fernbedienung beschädigen.
- Reinigen Sie Batterie- und Gerätekontakte bei Bedarf vor dem Einlegen.
- **WARNUNG!** Entsorgen Sie verbrauchte Batterien sofort. Halten Sie neue und gebrauchte Batterien von Kindern fern. Wenn Sie glauben, dass Batterien verschluckt worden sein könnten oder sich in irgendeinem Körperteil befinden, suchen Sie sofort einen Arzt auf.

Konformität

Hiermit erklärt die Rollei GmbH & Co. KG, dass der Funkanlagentyp „LUMIS Tabletop Ring Light Bi-Color“ der Richtlinie 2014/53/EU entspricht.

Der vollständige Text der EU-Konformitätserklärung ist unter der folgenden Internetadresse verfügbar:
www.rollei.com/egk/lumistabletopringlightbicolor



Rollei GmbH & Co. KG, In de Tarpen 42, 22848 Norderstedt, Deutschland

Before the First Use

Before using the device for the first time, read the operating instructions and the safety instructions carefully.

Keep the operating instructions together with the device for later use. If other people use this device, please make these instructions available to them. If you pass the device on to third parties, these instructions belong to the device and must be supplied with it.

Intended Use

This unit is designed for use as photo and video lighting only. It must not be used for other purposes and in particular not for domestic room lighting.

Explanation of Symbols

The following symbols are used in this manual, on the flash, Rollei LUMIS Tabletop Ring Light Bi-Color unit or on the packaging.

 Products marked with this symbol comply with all relevant community regulations of the European Economic Area.

 Products marked with this symbol are operated with direct current.

1. Only connect the product if the mains voltage of the USB input on the computer or USB power supply matches the information on the type plate on the back of the product.
2. Do not use the product if it is visibly damaged or if the cable is defective.
3. If the product or the accessories are damaged, they must be replaced or repaired by the manufacturer, its customer service or a similarly qualified person in order to avoid hazards.
4. The housing must not be opened and repairs may only be carried out by a specialist. To do this, contact a specialist workshop. In the event of repairs by the user, improper connection or incorrect operation, any liability and warranty claims are excluded.
5. Do not insert any objects into the product.
6. Do not leave the product unattended during operation.
7. Protect the product from moisture. Do not touch it with wet / damp hands and do not immerse it in water.
8. This product is not waterproof! Do not use this product in the rain or in wet areas.
9. Do not use or store the device at high or low temperatures or in closed rooms with direct sunlight. The product should not be used at ambient temperatures of more than 50°C or below -10°C.
10. Provide adequate ventilation during operation. Never cover the device.

Safety Instructions

11. Do not point the switched on product at drivers of cars, buses, bicycles, motorcyclists, or train drivers while driving. The driver can be blinded and cause an accident. This also applies to persons or groups not listed if an accident could be caused by possible glare.
12. Do not point the switched on product directly into the eyes of people or animals, as this can damage the retina, impair vision and even lead to blindness.
13. The device is not a toy. Keep the device, accessories and packaging materials away from children and pets to prevent accidents and suffocation.

Note: For lighting for video purposes only. Not suitable for permanent room lighting.

What's in the Box

- Ring light
- Fixed cable (1.9 m) with remote control
- Tripod leg
- Tripod base
- Smartphone holder
- Remote control for smartphone
- User Manual
- CR2032 Battery

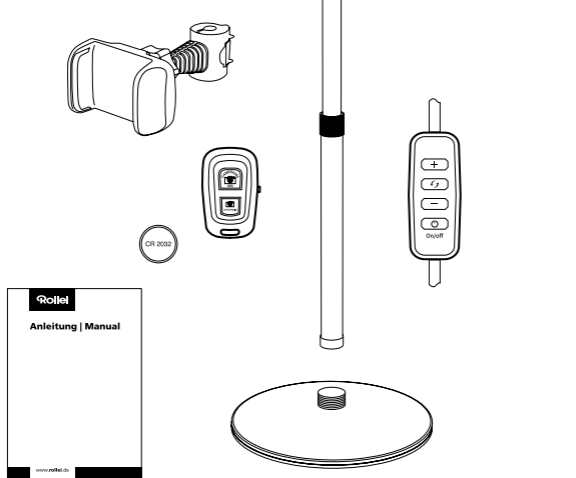

Components

- 1** Ring light
- 2** Swiveling joint
- 3** Monopod
- 4** Adjustment thread
- 5** Base plate
- 6** Smartphone holder

Remote control on Cable

- 7** Brightness control
- 8** Adjustment of color temperature
- 9** On / off switch

Bluetooth®* Remote control

- 10** For iOS smartphones
- 11** For Android smartphones

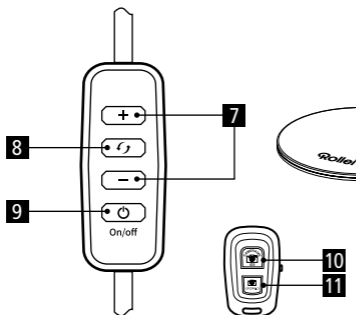
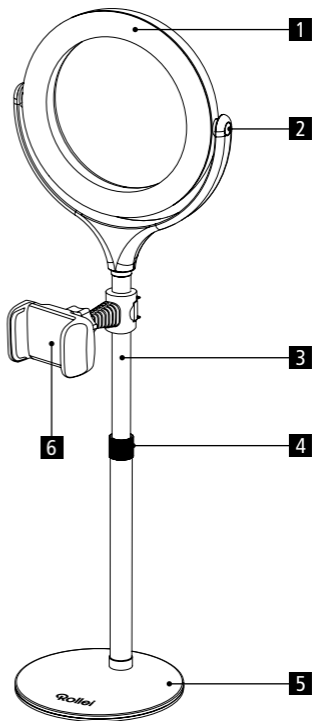

Setting Up

- Fasten the monopod [3] in the matching thread on the base plate [6].
- Mount the ring light [1] on the 1/4" screw thread [2] of the monopod [3].
- Then adjust the Rollei LUMIS Tabletop Ring Light Bi-Color to the desired height by loosening the adjustment thread [4] and pulling the segments of the monopod [3] apart. Tighten the adjustment thread [4] again.
- Now attach the smartphone holder [6] to the upper segment of the monopod [3] by opening the clamp, placing the ring around the monopod and closing the clamp again.
- Connect the Rollei LUMIS Tabletop Ring Light Bi-Color via the USB-A connection to your computer or to a power supply unit with USB-A connection (not included in the scope of delivery; required output of the power supply unit: 5 V = 2 A).

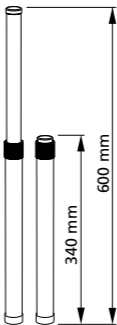
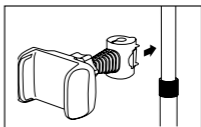
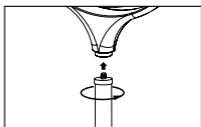
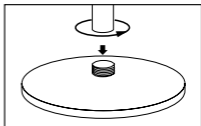

Note on the Operation

Please use USB power supplies with an output of 5 V \equiv 2 A (not included) to operate the Rollei LUMIS Tabletop Ring Light Bi-Color. With other USB power supplies or USB outputs on other devices (e.g. computers, laptops), error messages or automatic shutdown of the Rollei LUMIS Tabletop Ring Light Bi-Color may occur due to a deviating voltage.

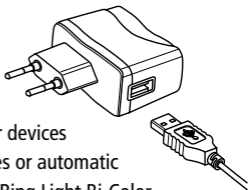

Operation

- After having set up the Rollei LUMIS Tabletop Ring Light Bi-Color, you can switch the light on and off using the on / off switch [9] of the remote control on the cable of the Rollei LUMIS Tabletop Ring Light Bi-Color.
- You can set the brightness in 10 steps using the arrow buttons for brightness control [7].
- You can choose between 3 color temperatures (3,200, 4,500 and 5,500 K) with the help of the mode button.

Using the Bluetooth®* Remote Control with your Smartphone

- Activate Bluetooth®* on your smartphone. Slide the switch on the Bluetooth®* remote control to "ON". The indicator light on the Bluetooth®* remote control flashes blue.
- Connect your smartphone to the Bluetooth®* remote control by selecting Bluetooth®* remote control in the Bluetooth®* settings on your smartphone. You can now trigger the camera of your smartphone via the Bluetooth®* remote control.

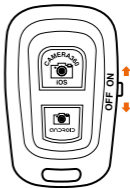

*The Bluetooth® word mark and logos are registered trademarks of the Bluetooth SIG, Inc. and any use of such marks by Rollei is under license. Other trademarks and trade names are the property of their respective owners.

Light panel

Number of LEDs	66 (33 warm white, 33 cold white)
Power	10 W
Color temperatures	3,200 K, 4,500 K and 5,500 K
Color rendering index (CRI)	80+
Power adjustment	Via remote control in 10 steps
Illuminance	363 lx (0.5 m at 5,500 K)
Remote control	Via the remote control in the cable of the Rollei LUMIS Tabletop Ring Light Bi-Color
Power supply	5 V \equiv 2 A, via USB adapter (not included) or other USB power supply
Connections	Ring light: 1/4" screw thread, monopod: 1/4" screw, thread for mounting on the tripod base
Dimensions Weight	23 x 20 x 3.5 cm 220 g

Monopod with base plate

Material	Aluminium, iron
Weight	580 g
Max. height Min. height	60 cm 34 cm
Monopod segments	2
Diameter segments	1.8, 1.5 cm
Diameter base plate	15 cm

Smartphone Holder

Compatibility Smartphones	Width between 50 and 85 cm
Material	ABS
Dimensions Weight	13 x 7.1 x 4.7 cm 66 g

Remote Control

Material	ABS
Range	4 m
Bluetooth®* version	4.2
Frequency range	2,400 GHz – 2,480 GHz
Max. transmission power	6 dBm
Power input	1x CR2032 3 V / 220 mAh
Battery running time	3 months
Dimensions Weight	5 x 3.3 x 1 cm 10 g ¹⁾

Box Content

Ring light, cable with remote control (1.9 m), smartphone holder, monopod, base plate, Bluetooth®* remote control, C2032 button battery, user manual

1) Incl. button battery.

Subject to technical changes.

Disposal



Dispose of the packaging according to its type. Use the local possibilities for collecting paper, cardboard and other materials. (Applicable in the European Union and other European countries with systems for the separate collection of recyclable materials.)



Devices that are marked with this symbol must not be disposed of with household waste! You are legally obliged to dispose of old devices separately from to dispose of household waste. Information on collection points that accept old appliances free of charge can be obtained from your local authority or town council.



Batteries and rechargeable accumulators must not be disposed of in household waste! As a consumer you are legally obliged to dispose of all batteries and accumulators, whether they contain harmful substances* or not, to be disposed of in an environmentally sound manner. Accumulators and batteries are therefore marked with the symbol shown opposite. For more information, contact your dealer or contact return and collection points in your community.

*marked with: Cd = Cadmium, Hg = Mercury, Pb = Lead

Warning regarding the Battery

- Batteries can be life-threatening if swallowed. Therefore, keep the battery and remote control out of reach of small children. If the battery has been swallowed, seek immediate medical attention.

Warning regarding the Battery

- Avoid contact of leaking battery fluid with skin, eyes and mucous membranes. In case of contact with battery fluid, immediately rinse the affected areas with plenty of clean water and seek medical attention immediately.
- Remove the battery from the remote control when it is used up or when you are not using the item for a longer period of time. This will prevent damage that may result from leakage.
- Do not expose the battery to extreme conditions, e.g. by storing it on a radiator or in direct sunlight. Increased risk of leakage!
- Observe the correct polarity (+/-) when changing the battery. An incorrectly inserted battery can damage the remote control.
- If necessary, clean battery and device contacts before inserting.
- **WARNING!** Dispose of used batteries immediately. Keep new and used batteries away from children. If you think batteries may have been swallowed or are lodged in any part of your body, seek medical attention immediately.

Conformity

Hereby the Rollei GmbH & Co. KG hereby declares that the radio system type "LUMIS Tabletop Ring Light Bi-Color" is in conformity with Directive 2014/53/EU.

The full text of the EU Declaration of Conformity is available at the following Internet address:
www.rollei.com/egk/lumistabletopringlightbicolor



Rollei GmbH & Co. KG, In de Tarpen 42, 22848 Norderstedt, Germany

Rollei

Rollei GmbH & Co. KG
In de Tarpen 42
D-22848 Norderstedt

Service Hotline:

+49 40 270750277

 /rollei.foto.de

 @rollei_de

www.rollei.com