

Rollei

Lumen Flex S / M / L

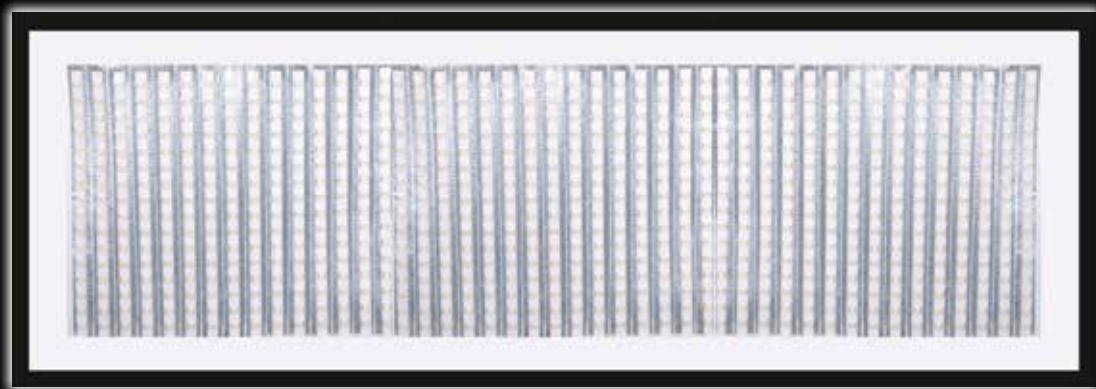
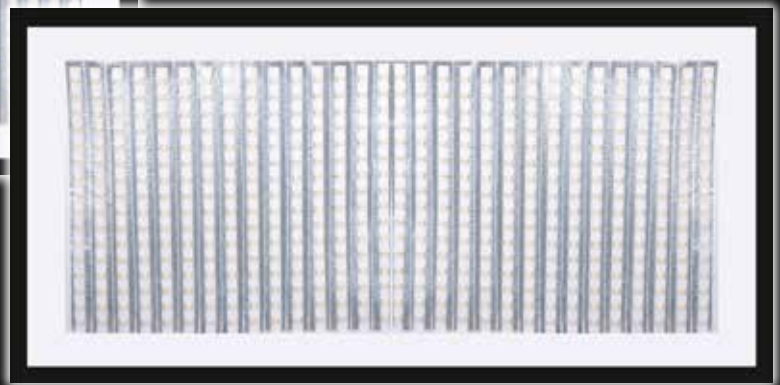

ANLEITUNG auf Deutsch
MANUAL in English

www.rollei.de

Inhalt

Vor dem ersten Gebrauch	4
Bestimmungsgemäßer Gebrauch	4
Zeichenerklärung	4
Rollei Lumen App.	4
Verpackungsinhalt	4
Übersicht.	5
Controller-Einstellungen	5
Montage des X-Mount.	6
Technische Daten	6
Sicherheitshinweise	7
Entsorgung	7
Konformität	7

Content

Before the First Use	8
Intended Use	8
Explanation of Symbols	8
Rollei Lumen App.	8
What is in the Box	8
Overview.	9
Controller Settings	9
Mounting the X Mount	10
Technical Data	10
Safety Instruction	11
Disposal.	11
Conformity	11

Lumen Flex S / M / L

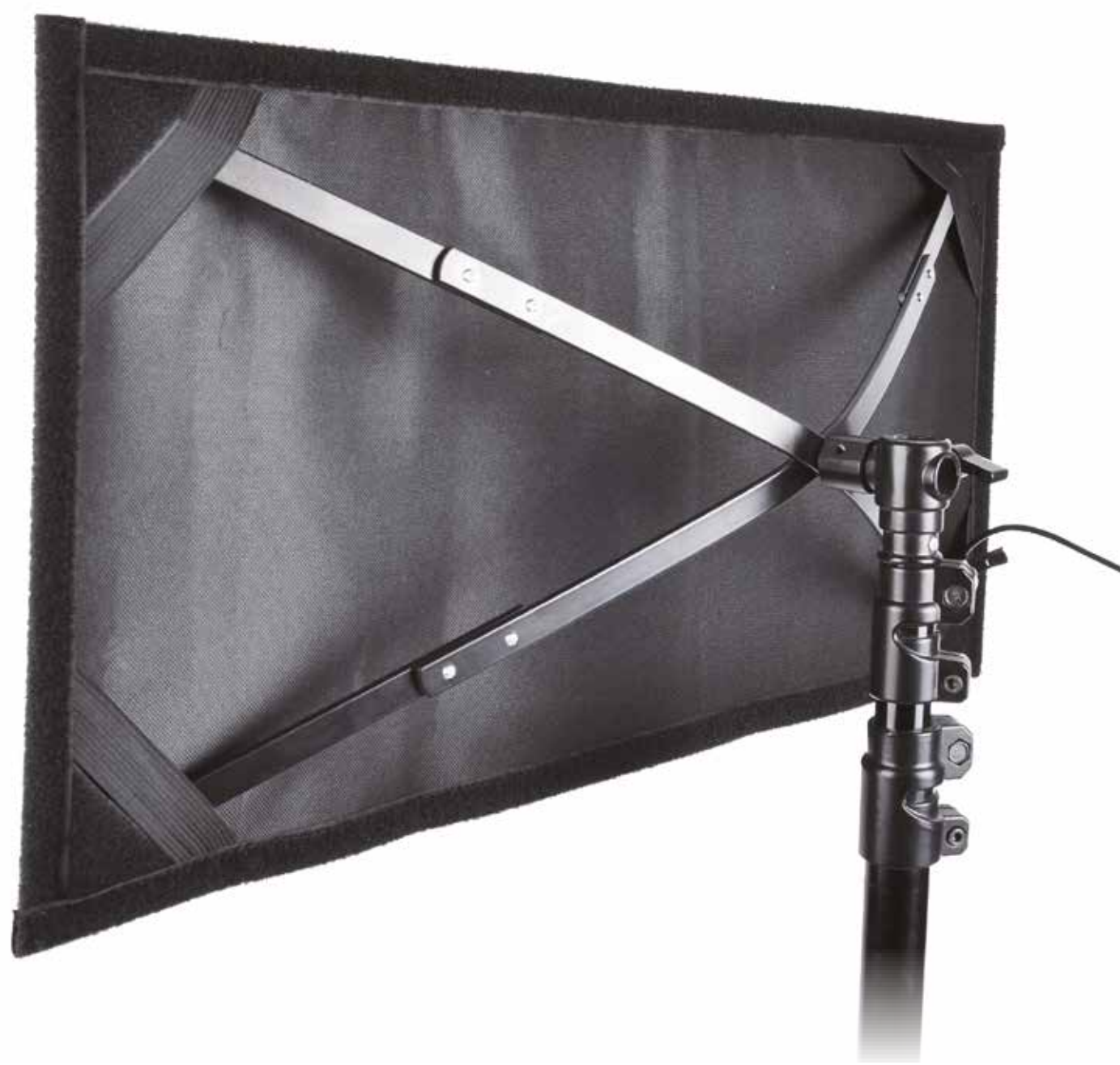

Vor dem ersten Gebrauch

Lesen Sie vor dem ersten Gebrauch die Bedienungsanleitung und die Sicherheitshinweise aufmerksam durch.

Bewahren Sie die Bedienungsanleitung zusammen mit dem Gerät für den späteren Gebrauch auf. Sollten andere Personen dieses Gerät nutzen, so stellen Sie ihnen diese Anleitung zur Verfügung. Wenn Sie das Gerät an Dritte weitergeben, gehört diese Anleitung zum Gerät und muss mitgeliefert werden.

Zeichenerklärung

Die folgenden Symbole werden in dieser Bedienungsanleitung, auf dem LED-Licht, dem Netzteil oder auf der Verpackung verwendet.

 Mit diesem Symbol gekennzeichnete Produkte erfüllen alle maßgeblichen Gemeinschaftsvorschriften des Europäischen Wirtschaftsraums.

 Mit diesem Zeichen gekennzeichnete Produkte werden mit Gleichstrom betrieben.

 Mit diesem Zeichen gekennzeichnete Produkte werden mit Wechselstrom betrieben.

 Geräte mit diesem Zeichen haben eine zusätzliche oder verstärkte Isolierung und entsprechen der Schutzklasse II.

 Nur für innen. Geräte mit diesem Zeichen dürfen nur im Haus betrieben werden (trockene Umgebung).

 Mit diesem Symbol gekennzeichnete Produkte haben eine positive Polarität. Sie dürfen nur mit Produkten verbunden werden, die ebenfalls eine positive Polarität haben.

Verpackungsinhalt

Rollei Lumen Flex S, M oder L,
Diffusor, X-Mount, Controller, Controller-Halterung,
Netzteil, Tasche

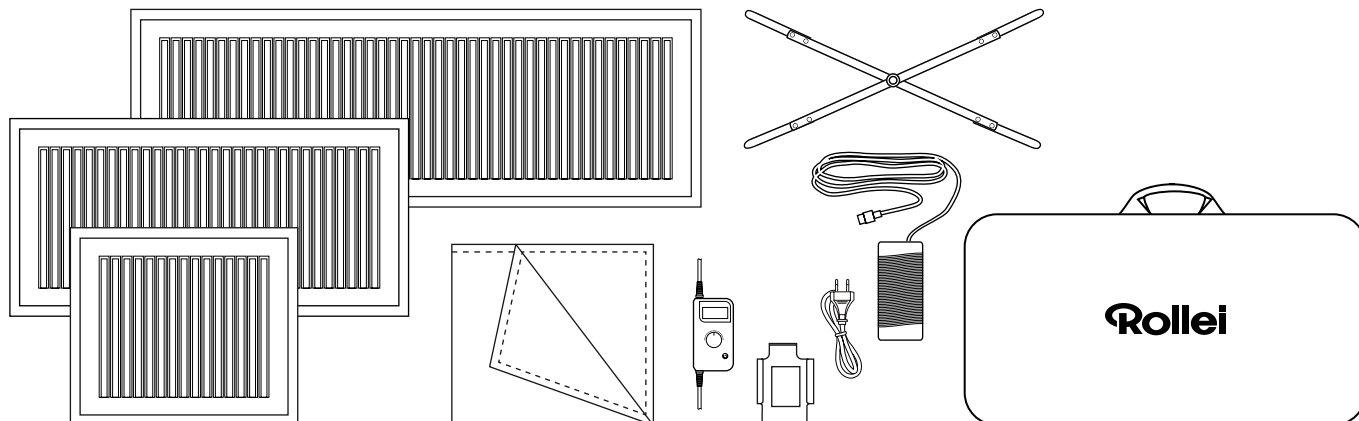

Bestimmungsgemäßer Gebrauch

Dieses Gerät ist nur als Foto- und Videobeleuchtung konzipiert. Es darf nicht zu anderen Zwecken, und insbesondere nicht zur häuslichen Raumbeleuchtung, verwendet werden.

Rollei Lumen App

Laden Sie die „Rollei Lumen“ App direkt aus dem App- oder dem Google Play Store (IOS 9.0 oder höher, Android 5.0 oder höher).

Die für Lumen Flex angepasste App „Rollei Lumen“ ermöglicht es Ihnen, die verschiedenen Funktionen des LED-Lichts besser zu nutzen.



Verbindung mit dem Smartphone

1. Aktivieren Sie Bluetooth® an Ihrem Smartphone.
2. Schalten Sie das Rollei Lumen Flex ein.
3. Öffnen Sie die „Rollei Lumen“-App, die Verbindung mit dem Smartphone wird automatisch hergestellt.

Hinweis: Die Verbindung wird mit Hilfe des „Bluetooth® Low Energy“ (BLE) hergestellt. Hierfür ist eine Standort-Freigabe der App notwendig. Die Verbindung zu dem LED-Licht wird direkt in der App hergestellt.

Übersicht

- 1** Lumen Flex S
- 2** Lumen Flex M
- 3** Lumen Flex L
- 4** Klettrand
- 5** X-Mount
- 6** Feststellschrauben (M+L)
- 7** Halte-Ecken
- 8** Spigot / 1/4 Zoll Gewinde
- 9** Anschlusskabel (an den Controller und das Netzteil)
- 10** Display
- 11** Einstellknopf (Farbtemperatur/Helligkeit)
- 12** Ein-/Aus-Taste

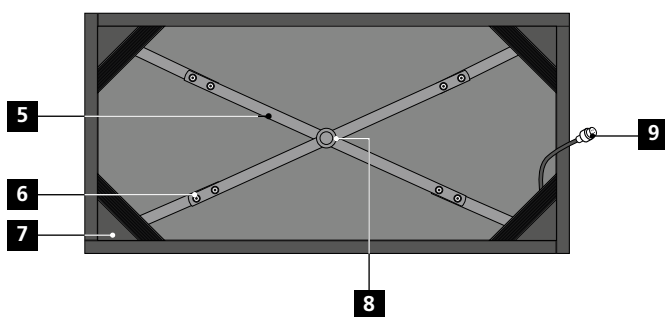
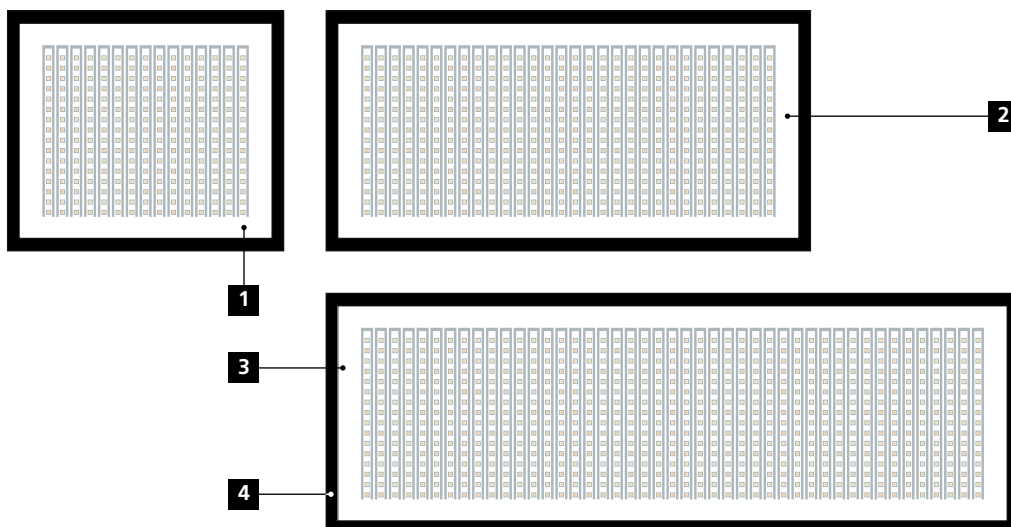

Controller-Einstellungen

- Drücken Sie die orangefarbene Ein-/Aus-Taste, um das LED-Licht ein- oder auszuschalten.
- Drücken Sie den Einstellknopf, um zwischen den Einstellungen Helligkeit und Farbtemperatur zu wechseln.
- Die Helligkeit kann mit dem Einstellknopf zwischen 10% und 100% eingestellt werden.
- Die Farbtemperatur kann zwischen 3000K und 5500K in Hunderterschritten eingestellt werden.

Montage des X-Mount

Schritte zur Montage der Halterung:

Legen Sie das LED-Panel mit der Vorderseite nach unten auf eine ebene Fläche.

1. Bei den Versionen M und L müssen Sie den mitgelieferten Verlängerungsbügel mit der Halterung verbinden, einfach mit den mitgelieferten Schrauben handfest anziehen, bis sie fest sitzen.
2. Klappen Sie den X-Mount auseinander und schieben Sie die Stangen-Enden in die Halte-Ecken.



3. Ziehen Sie den Verriegelungsknopf an ihrem Lampenstativ fest.
4. An der Unterseite des Spigots befindet sich ein 1/4-Zoll-Gewinde zum Anschluss an ein Stativ.

Hinweis:

Der Diffusor für das Lumen Flex sorgt für weiches, diffuses Licht. Er wird einfach an den Kletttrand der LED-Lichtmatten festgeklettet.

Technische Daten

Modell	Lumen Flex S	Lumen Flex M	Lumen Flex L
Anzahl LED	240 (120 Weißlicht / 120 Warmlicht)	480 (240 Weißlicht / 240 Warmlicht)	720 (360 Weißlicht / 360 Warmlicht)
Leistung	25 W	35 W	50 W
Farbwiedergabeindex (CRI)	95+	(CRI) 95+	(CRI) 95+
Beleuchtungsstärke	2821 lux / 0,5 m	3004 lux / 0,5 m	5599 lux / 0,5 m
Farbtemperatur	3000 – 5500K	3000 – 5500K	3000 – 5500K
Bluetooth®*	Version 4.0	Version 4.0	Version 4.0
Frequenzband	2,400 GHz – 2,480 GHz	2,400 GHz – 2,480 GHz	2,400 GHz – 2,480 GHz
Max. abgestrahlte Sendeleistung	8 dBm	8 dBm	8 dBm
Akkuanschluss	V-Mount-Akku max. 14,8 V (V-Mount-Akku und Battery Connector für Rollei Lumen Flex S-I nicht in Lieferumfang enthalten)	V-Mount-Akku max. 14,8 V	V-Mount-Akku max. 14,8 V
Anschlüsse	Input 24 V \equiv 3 A	Input 24 V \equiv 3 A	Input 24 V \equiv 3 A
Netzteil	Input: 100 – 240 V ~ 2,5 A 50 / 60 Hz Output: 24 V \equiv 3 A \diamond \oplus Schutzklasse: II		
Maße Gewicht	Ca. 33,5 x 37,5 cm 1,5 kg	Ca. 33,5 x 66,5 cm 2,05 kg	Ca. 33,5 x 95 cm 2,35 kg
Lieferumfang	Rollei Lumen Flex S, M oder L, Diffusor, X-Mount, Controller, Controller-Halterung, Netzteil, Tasche		

*Die Bluetooth® Wortmarke und Logos sind eingetragene Warenzeichen der Bluetooth SIG, Inc. und die Verwendung dieser Marken durch Rollei erfolgt unter Lizenz. Andere Warenzeichen und Handelsnamen sind Eigentum ihrer jeweiligen Inhaber.

Sicherheitshinweise

Gefahr durch elektrischen Strom!

Fehlerhafte elektrische Installationen oder eine übermäßige Netzspannung können Stromschlag verursachen.

- Schließen Sie das Produkt nur dann an, wenn die Netzspannung der Steckdose mit den Angaben auf dem Typenschild übereinstimmt.
- Das Produkt an eine leicht zugängliche Steckdose anschließen, damit Sie es bei Problemen schnell vom Netz trennen können.
- Nur das mitgelieferte Netzkabel benutzen.
- Verwenden Sie das Produkt nicht, wenn es sichtbar beschädigt ist oder wenn das Kabel defekt ist.
- Wenn das Produkt oder das Zubehör beschädigt ist, muss es durch den Hersteller, dessen Kundendienst oder eine ähnlich qualifizierte Person ausgetauscht bzw. repariert werden, um Gefährdungen zu vermeiden.
- Das Gehäuse darf nicht geöffnet und Reparaturen dürfen ausschließlich von einem Fachmann ausgeführt werden. Wenden Sie sich hierzu an eine Fachwerkstatt. Bei Reparaturen durch den Benutzer, unsachgemäßem Anschluss oder Fehlbedienung werden jegliche Haftung und alle Gewährleistungsansprüche ausgeschlossen.
- Das Produkt nicht mit einer externen Zeitschaltuhr benutzen.
- Wenn Sie das Gerät für längere Zeit nicht benutzen, trennen Sie es immer von der Stromquelle.
- Schützen Sie das Produkt vor Feuchtigkeit. Berühren Sie es nicht mit nassen/feuchten Händen und tauchen Sie es nicht unter Wasser.
- Dieses Produkt ist nicht wasserdicht! Benutzen Sie dieses Produkt nicht im Regen oder in nassen Umgebungen. Berühren Sie das Produkt niemals bei Gewitter.
- Bevor Sie die Strom- oder Akkuverbindung trennen, schalten Sie das Gerät am Hauptschalter aus.
- Sorgen Sie für ausreichende Belüftung während des Betriebs. Das Geräts niemals abdecken.
- Verwenden Sie das Gerät nur mit geeigneten, hochwertigen V-Mount-Akkus.
- Nutzen oder lagern Sie das Gerät nicht bei hohen Temperaturen oder in geschlossenen Räumen mit direkter Sonneneinstrahlung. Bei Umgebungstemperaturen von mehr als 40° C sollte das Produkt nicht mehr genutzt werden.
- Entfernen Sie sofort den Akku und ggf. das Ladekabel bei ungewöhnlichen Geräuschen oder Gerüchen sowie Rauch aus dem Gehäuse.

Achtung!

- Niemals das Netzkabel als Tragegriff benutzen. Produkt und Zubehör von offenen Flammen, heißen Oberflächen und leicht entflammaren Materialien fernhalten.
- Verlegen Sie das Netzkabel so, dass es keine Stolpergefahr darstellt.
- Knicken Sie das Netzkabel nicht und legen Sie es nicht über scharfe Kanten.

Achtung!

Gefahr für Kinder und Personen mit eingeschränkten physischen, sensorischen oder geistigen Fähigkeiten (z. B. teilweise Behinderte, ältere Personen mit eingeschränkten körperlichen und geistigen Fähigkeiten) oder mangelnder Erfahrung und Know-how (z. B. ältere Kinder).

- Dieses Produkt kann von Personen mit eingeschränkten physischen, sensorischen oder geistigen Fähigkeiten oder mangelnder Erfahrung und Know-how benutzt werden, sofern

diese beaufsichtigt werden oder eine Anleitung zur sicheren Verwendung des Produktes erhalten haben und die sich aus dem Gebrauch entstehenden möglichen Gefahren verstehen. Kinder dürfen mit dem Produkt nicht spielen. Das Produkt darf von Kindern nicht gereinigt oder gepflegt werden. Halten Sie Kinder unter acht Jahren vom Produkt und den Zubehörteilen fern.

- Stecken Sie keine Gegenstände in das Produkt.
- Das Produkt während des Betriebs und Ladens nicht unbeaufsichtigt lassen.
- Das Gerät ist kein Spielzeug. Halten Sie das Gerät, Zubehörteile und die Verpackungsmaterialien von Kindern und Tieren fern, um Unfällen und Erstickung vorzubeugen.
- Filmen Sie weder Auto-, Bus-, Fahrrad-, Motorradfahrer noch Zugführer während der Fahrt mit diesem Produkt. Der Fahrer kann geblendet werden und so einen Unfall verursachen. Dieses gilt auch für nicht aufgeführte Personen oder Gruppen, wenn durch eine mögliche Blendung ein Unfall verursacht werden könnte.
- Leuchten Sie nicht direkt in die Augen von Personen und Tieren, da dies zu Schädigungen der Netzhaut, Sehstörungen und sogar zur Erblindung führen kann.

Hinweis: Nur zur Beleuchtung für fotografische Zwecke. Nicht für die dauerhafte Raumbelichtung geeignet.

Entsorgung



Verpackung entsorgen: Entsorgen Sie die Verpackung sortenrein. Geben Sie Pappe und Karton zum Altpapier, Folien in die Wertstoff-Sammlung.



Entsorgung elektrischer und elektronischer Altgeräte und/ oder Batterien/Akkumulatoren durch Verbraucher in privaten Haushalten innerhalb der Europäischen Union.

Dieses Symbol am Produkt oder an der Verpackung weist darauf hin, dass es nicht mit dem Hausmüll entsorgt werden darf. Sie müssen Ihr Altgerät und/oder Batterien/Akkumulatoren an entsprechende Sammelstellen zum Recycling elektrischer und elektronischer Geräte und/oder Batterien/Akkumulatoren übergeben. Weitere Informationen zum Recycling dieses Gerätes und/oder der Batterien/Akkumulatoren erhalten Sie bei Ihrer Stadtverwaltung, dem Laden, in dem Sie das Gerät erworben haben, oder Ihrem Entsorgungsbetrieb. Das Recycling von Materialien hilft bei der Schonung natürlicher Ressourcen und gewährleistet eine für die menschliche Gesundheit und Umwelt sichere Art der Wiederverwertung.

Konformität

Hiermit erklärt die Rollei GmbH & Co. KG, dass der Funkanlagentyp „Rollei Lumen Flex S / M / L“ der Richtlinie 2014/53/EU entspricht.

Der vollständige Text der EU-Konformitätserklärung ist unter der folgenden Internetadresse verfügbar:
www.rollei.de/egk/LumenFlex



Rollei GmbH & Co. KG
In de Tarpen 42, 22848 Norderstedt
Deutschland







Before the First Use

Before using the device for the first time, read the operating instructions and the safety instructions carefully.

Keep the operating instructions together with the device for later use. If other people use this device, please make these instructions available to them. If you pass the device on to third parties, these instructions belong to the device and must be supplied with it.

Explanation of Symbols

The following symbols are used in this manual, on the LED light, the power supply unit or on the packaging.

-  Products marked with this symbol comply with all relevant community regulations of the European Economic Area.
-  Products marked with this symbol are operated with direct current.
-  Products marked with this symbol are operated with alternating current.
-  Products with this symbol have additional or reinforced insulation and comply with protection class II.
-  For indoor use only. Devices with this symbol may only be operated indoors (dry environment).
-  Products marked with this symbol have a positive polarity. They may only be connected to products that also have a positive polarity.

What is in the Box

Rollei Lumen Flex S, M or L,
Diffuser, X Mount, Controller, Controller Mount,
Power Supply Unit, Bag

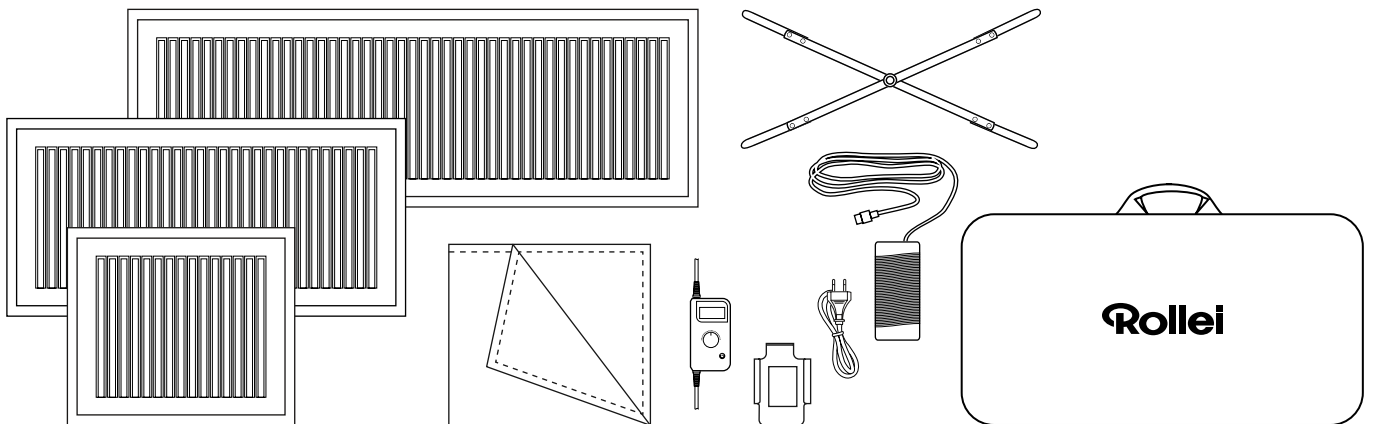

Intended Use

This device is designed for photo and video lighting only. It may not be used for other purposes, and especially not for domestic room lighting.

Rollei Lumen App

Download the „Rollei Lumen“ app directly from the App or Google Play Store (IOS 9.0 or higher, Android 5.0 or higher).

The “Rollei Lumen” app adapted for Lumen Flex allows you to make better use of the various functions of LED light.



Connecting to your smartphone

1. Activate Bluetooth®* on your smartphone.
2. Switch on the Rollei Lumen Flex.
3. Open the „Rollei Lumen“ app, the connection to the smartphone will be established automatically.

Note: The connection is established using Bluetooth®* Low Energy (BLE). For this a location release of the app is necessary. The connection to the LED light is established directly in the app.

Overview

- 1** Lumen Flex S
- 2** Lumen Flex M
- 3** Lumen Flex L
- 4** Velcro edge
- 5** X Mount
- 6** Locking screws (M+L)
- 7** Retaining corners
- 8** Spigot / 1/4 inch thread
- 9** Connection cable (to the controller and the power supply unit)
- 10** Display
- 11** Adjusting knob (color temperature/brightness)
- 12** Power button

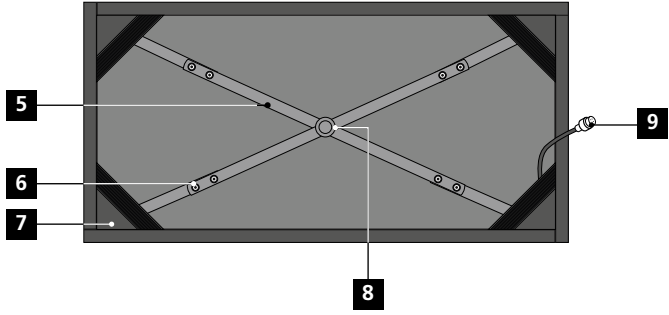
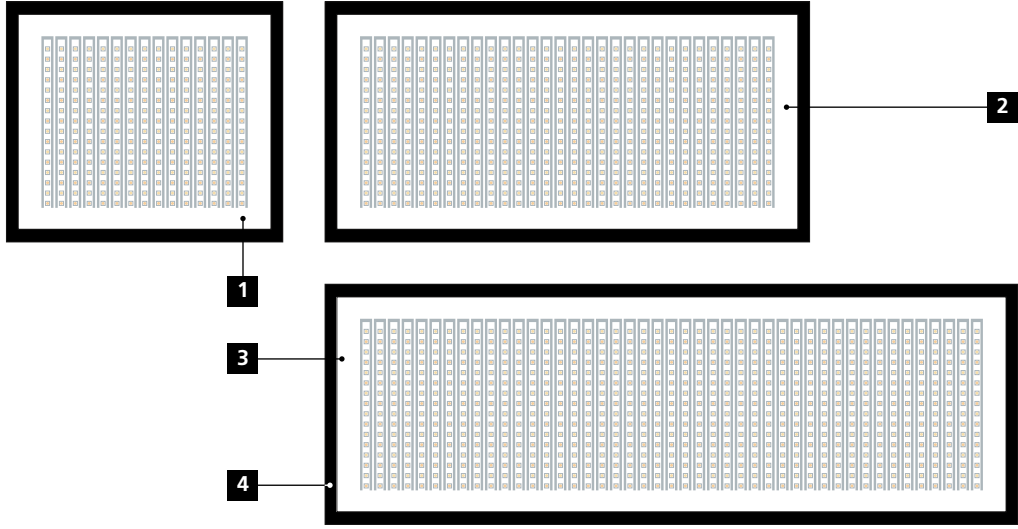

Controller Settings

- Press the orange On/Off button to turn the LED light on or off.
- Press the control knob to toggle between the Brightness and Color Temperature Settings.
- The brightness can be adjusted between 10% and 100% with the control knob.
- The color temperature can be set between 3000K and 5500K in hundred increments.

Mounting the X Mount

Steps for mounting the X Mount:

Place the LED panel face down on a flat surface.

1. For the M and L versions, connect the supplied extension bracket to the bracket, simply hand-tighten with the supplied screws until tight.
2. Fold the X Mount apart and slide the rod ends into the retaining corners.

3. Tighten the locking knob on your lamp tripod.

4. There is a 1/4 inch thread on the underside of the spigot for connection to a tripod.

Note:

The diffuser for the Lumen Flex provides soft, diffuse light. It is simply attached to the Velcro edge of the LED light mats.



Technical Data

Model	Lumen Flex S	Lumen Flex M	Lumen Flex L
Number of LED	240 (120 white light / 120 warm light)	480 (240 white light / 240 warm light)	720 (360 white light / 360 warm light)
Power	25 W	35 W	50 W
Colour Rendering Index	(CRI) 95+	(CRI) 95+	(CRI) 95+
Illuminance	2821 lux / 0.5 m	3004 lux / 0.5 m	5599 lux / 0.5 m
Color Temperature	3000 – 5500K	3000 – 5500K	3000 – 5500K
Bluetooth®*	Version 4.0	Version 4.0	Version 4.0
Radio frequencies	2.400 GHz – 2.480 GHz	2.400 GHz – 2.480 GHz	2.400 GHz – 2.480 GHz
Max. Transmission power	8 dBm	8 dBm	8 dBm
Battery	V-Mount battery max. 14.8 V (V-Mount battery and Battery Connector for Rollei Lumen Flex S-L not included)		
Connections	Input 24 V $\overline{=}$ 3 A	Input 24 V $\overline{=}$ 3 A	Input 24 V $\overline{=}$ 3 A
Power supply unit	Input: 100–240 V~2.5 A 50/60 Hz Output: 24 V $\overline{=}$ 3 A $\overline{\diamond}$ $\overline{\diamond}$ Protective class: II		
Size Weight	Approx. 33.5 x 37.5 cm 1.5 kg	Approx. 33.5 x 66.5 cm 2.05 kg	Approx. 33.5 x 95 cm 2.35 kg
Box Content	Flexible LED Light, Diffuser, X Mount, Controller, Controller Mount, Power Supply Unit, Bag		

*The Bluetooth® word mark and logos are registered trademarks of the Bluetooth SIG, Inc. and any use of such marks by Rollei is under license. Other trademarks and trade names are the property of their respective owners.

Safety Instruction

Electric current hazard!

Faulty electrical installations or excessive line voltage can cause electric shock.

- Only connect the product if the mains voltage of the socket corresponds to the information on the type plate.
- Connect the product to an easily accessible socket so that you can quickly disconnect it from the mains in the event of problems.
- Only use the power cord supplied.
- Do not use the product if it is visibly damaged or if the cable is defective.
- If the product or the accessories are damaged, they must be replaced or repaired by the manufacturer, its customer service or a similarly qualified person in order to avoid hazards.
- The housing may not be opened and repairs may only be carried out by a specialist. To do this, contact a specialist workshop. In the event of repairs by the user, improper connection or incorrect operation, any liability and warranty claims are excluded.
- Do not use the product with an external timer.
- If you are not going to use the device for a long period of time, always disconnect it from the power source.
- Protect the product from moisture. Do not touch it with wet / damp hands and do not immerse it in water.
- This product is not waterproof! Do not use this product in the rain or in wet areas. Never touch the product during a thunderstorm.
- Before disconnecting the power or battery connection, switch off the device at the main switch.
- Provide adequate ventilation during operation. Never cover the device.
- Only use the device with suitable, high-quality V-Mount batteries.
- Do not use or store the device at high temperatures or in closed rooms with direct sunlight. The product should no longer be used at ambient temperatures of more than 40° C.
- Immediately remove the battery and, if necessary, the charging cable from the housing if there are unusual noises, smells or smoke.

Danger!

- Never use the power cord as a handle.
- Keep product and accessories away from open flames, hot surfaces and easily inflammable materials.
- Lay the power cord so that it does not pose a tripping hazard.
- Do not kink the power cord or lay it over sharp edges.

Danger!

Danger for children and people with limited physical, sensory or mental abilities (e.g. partially handicapped people, older people with limited physical and mental abilities) or lack of experience and know-how (e.g. older children).

- This product can be used by persons with limited physical, sensory or mental capabilities or lack of experience and know-how, provided that they are supervised or have received instructions for the safe use of the product and understand the possible dangers arising from its use. Children are not allowed to play with the product. The product must not be cleaned or maintained by children. Keep children under the age of eight away from the product and its accessories.

- Do not insert any objects into the product.
- Do not leave the product unattended during operation and charging.
- The device is not a toy. Keep the device, accessories and packaging materials away from children and animals to prevent accidents and suffocation.
- Do not film drivers of cars, buses, bicycles, motorcyclists or train drivers while driving with this product. The driver can be blinded and cause an accident. This also applies to persons or groups not listed if an accident could be caused by possible glare.
- Do not shine directly into the eyes of people or animals, as this can damage the retina, impair vision and even lead to blindness.

Note: For lighting for photographic purposes only. Not suitable for permanent room lighting.

Disposal



Dispose of packaging: For disposal, separate packaging into different types. Cardboard and board must be disposed of as paper and foil must be recycled.



Disposal of Waste Electrical and Electronic Equipment and/or Battery by users in private households in the European Union.

This symbol on the product or on the packaging indicates that this cannot be disposed of as a household waste. You must dispose of your waste equipment and/or battery by handling it over to the applicable take-back scheme for the recycling of electrical and electronic equipment and/or battery. For more information about recycling of this equipment and/or battery, please contact your city office, the shop where you purchased the equipment or your household waste disposal service. The recycling of materials will help to conserve natural resources and ensure that it is recycled in a manner that protects human health and environment.

Conformity

Hereby Rollei GmbH & Co. KG hereby declares that the radio system "Rollei Lumen Flex S / M / L" LED lights comply with Directive 2014/53/EU.

The full text of the EU Declaration of Conformity is available at the following Internet address:
www.rollei.com/egk/LumenFlex



Rollei GmbH & Co. KG
In de Tarpen 42
22848 Norderstedt
Germany

Rollei

Rollei GmbH & Co. KG
In de Tarpen 42
22848 Norderstedt

Service Hotline:
+49 40 270750277

 /rollei.foto.de

 @rollei_de

www.rollei.com