



1. Elemente der Digitalkamera	5
2. Vorbereiten der Kamera	6
Einlegen der Batterien	
Den Akku aufladen	
Die Speicherkarte einlegen	
Die Speicherkarte formatieren	
Die Sprache einstellen	
Datum und Uhrzeit einstellen	
Bildschirmanzeige.....	
3. Die Digitalkamera verwenden	12
Ein- und Ausschalten der Digitalkamera	
Aufnahmemodus wechseln.....	
Fotoaufnahme	
Selbstauslöser.....	
Den Blitz verwenden.....	
Videoaufnahme	
Tonaufnahme.....	
4. Verwendung des Menüs im Aufnahmemodus	15
Menü im Fotomodus.....	
Menü im Videomodus.....	
Einstellungsmenü	
5. Wiedergabe	21
Fotowiedergabe.....	
Videowiedergabe.....	
Audiowiedergabe	
6. Kamera anschließen	24
Anschluss der Kamera an einen PC.....	
7. Die Software installieren	25
8. Technische Daten.....	26





Vielen Dank, dass Sie sich für den Kauf dieses Produkts entschieden haben. Bitte lesen Sie sich diese Bedienungsanleitung sorgfältig durch, um die digitale Videokamera korrekt zu verwenden. Heben Sie die Anleitung sorgfältig auf, damit Sie sie bei Bedarf zu Rate ziehen können.

Sicherheitshinweise

Lesen Sie sich bitte vor dem Gebrauch der Digitalkamera die folgenden Sicherheitshinweise durch.

- Versuchen Sie nicht, das Gehäuse der Digitalkamera zu öffnen oder die Kamera auf andere Weise zu manipulieren. Wartung und Reparaturen sollten nur von autorisierten Dienstleistern durchgeführt werden.
- Halten Sie die Digitalkamera von Wasser und anderen Flüssigkeiten fern. Benutzen Sie die Digitalkamera nicht mit feuchten Händen. Benutzen Sie sie auch niemals im Regen oder im Schnee. Bei Feuchtigkeit besteht das Risiko eines elektrischen Schlags.
- Verwenden Sie nur das empfohlene Zubehör für die Stromversorgung. Stromquellen, die nicht ausdrücklich für dieses Gerät empfohlen werden, können Überhitzung, Verformung des Geräts, Brand, elektrischen Schlag oder andere Gefahren bewirken.



1. Teile der Kamera

DE

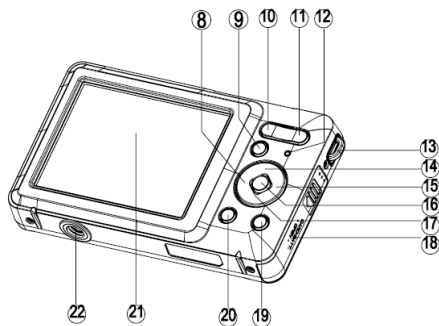
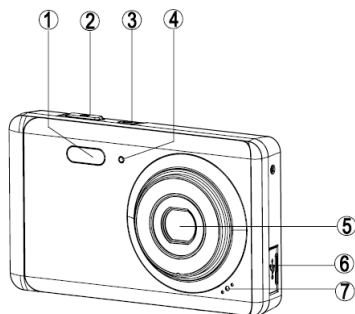

- 1: Blitzlicht
- 2: Auslöser
- 3: Ein-/Aus-Taste
- 4: Selbstausröser-Anzeigeleuchte
- 5: Objektiv
- 6: USB-Anschluss
- 7: Mikrofon
- 8: Taste Links/Selbstausröser
- 9: Wiedergabetaste
- 10: Taste zum Herauszoomen
- 11: Taste zum Hineinzoomen

- 12: Statusleuchte
- 13: Handschleufe
- 14: Taste Aufwarts/Display
- 15: Taste Rechts/Blitz
- 16: OK-Taste
- 17: Taste Abwarts/Modus
- 18: Akku-/SD-Kartenfachdeckel
- 19: Loschtaste
- 20: Menutaste
- 21: TFT-Bildschirm
- 22: Stativgewinde

2. Vorbereiten der Kamera

Einlegen der Batterien

1: Schieben Sie die Verriegelung (1) nach unten, um das Batteriefach zu öffnen.

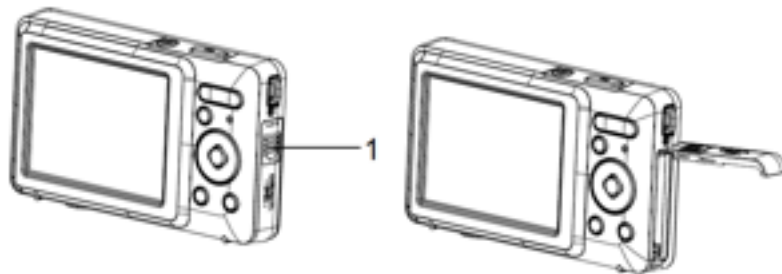

2: Legen Sie die Batterien mit den positiven (+) und negativen (-) Polen in der angegebenen Richtung in das Akkufach.

3: Wenn der Akku richtig platziert ist, setzen Sie die Abdeckung wieder ein, sodass sie deutlich hörbar einrastet.

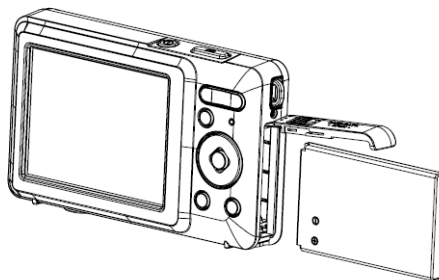



Den Akku aufladen

Laden Sie den Akku auf, wenn das Symbol  angezeigt wird.

- 1: Schalten Sie die Kamera aus und schließen Sie das Ladenetzteil an den USB-Anschluss der Kamera an.
- 2: Stecken Sie das Ladenetzteil in die Steckdose.
- 3: Wenn die LED GRÜN leuchtet, lädt das Gerät. Sobald der Ladevorgang abgeschlossen ist, geht die Ladeanzeige aus.
- 4: Trennen Sie die Kamera dann wieder vom Netz.

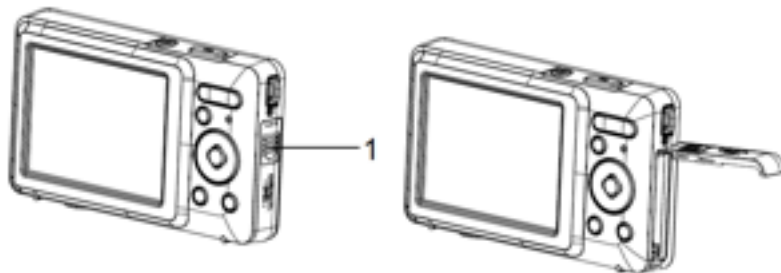

Die Speicherkarte einlegen

1. Schalten Sie die Digitalkamera aus.
2. Schieben Sie die Verriegelung (1) nach unten, um das Akkufach zu öffnen. Jetzt sehen Sie den SD-Karteneinschub.
3. Schieben Sie die Speicherkarte so in den Einschub, dass das Etikett zum LED-Bildschirm weist. Stellen Sie sicher, dass Sie die Speicherkarte richtig herum einschieben.



- Um die Speicherkarte zu entnehmen, öffnen Sie zuerst das Akkufach und drücken Sie dann leicht auf den Kartenrand.

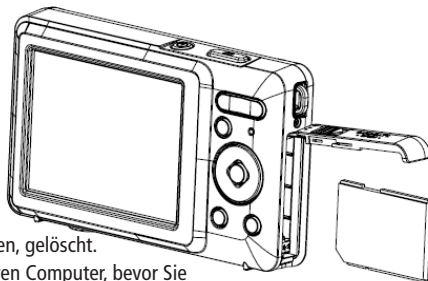

Die Speicherkarte formatieren

Es ist wichtig, die Speicherkarte vor der ersten Benutzung der Digitalkamera zu formatieren.

Dabei werden alle Daten, auch geschützte Dateien, gelöscht.

Laden Sie wichtige Dateien also bitte erst auf Ihren Computer, bevor Sie die Speicherkarte formatieren.

- 1: Schalten Sie die Kamera ein und öffnen Sie das Einstellungsmenü.
- 2: Drücken Sie die Taste Aufwärts/Display oder Abwärts/Modus bis Abwärts/Modus zur Auswahl [Formatierung] und drücken Sie dann die OK-Taste, um das Untermenü aufzurufen.
- 3: Drücken Sie die Taste Aufwärts/Display oder Abwärts/Modus bis zur Auswahl [OK] und drücken Sie dann die OK-Taste, um das Formatierungsmenü aufzurufen.
- 4: Drücken Sie die Taste Aufwärts/Display oder Abwärts/Modus bis zur Auswahl [Ja] und drücken Sie dann die OK-Taste, um alle Daten zu löschen.

Die Sprache einstellen

Wenn Sie die Digitalkamera nach dem Kauf zum ersten Mal benutzen, stellen Sie die gewünschte Sprache, das Datum und die Uhrzeit ein.

- 1: Schalten Sie die Kamera ein und öffnen Sie das Einstellungsmenü.
- 2: Drücken Sie die Taste Aufwärts/Display oder Abwärts/Modus bis zur Auswahl [Sprache] und drücken Sie dann die OK-Taste, um das Untermenü aufzurufen.
- 3: Drücken Sie die Taste Aufwärts/Display oder Abwärts/Modus bis zur gewünschten Sprache und drücken Sie dann die OK-Taste, um die Einstellung zu bestätigen.





YY	MM	DD
2012	01	02
hr	min	sec
06	42	58

Datum und Uhrzeit einstellen

- 1: Schalten Sie die Kamera ein und drücken Sie die MENÜ-Taste, um das Menü aufzurufen.
 - 2: Drücken Sie die Links- oder Rechts-Taste, um das Menü [Aufnahmeeinstellung] auszuwählen.
 - 3: Drücken Sie die Taste Aufwärts oder Abwärts bis zur Auswahl [Datum] und drücken Sie dann die OK-Taste, um das Untermenü aufzurufen.
 - 4: Drücken Sie die Taste Aufwärts oder Abwärts bis zur Auswahl [Datumseinstellung] und drücken Sie dann die OK-Taste, um das Dialogfenster zu öffnen.
 - 5: Drücken Sie die Taste Aufwärts oder Abwärts, um den markierten Wert zu ändern. Drücken Sie die Taste Links oder Rechts, um mit dem Cursor zwischen den Einstellungen zu wechseln.
 - 6: Drücken Sie die OK-Taste, um Ihre Einstellungen zu bestätigen.
- Achtung: Fotos können nur mit Datum und Uhrzeit versehen werden, wenn die Funktion [Datum] im Menü Aufnahmeeinstellung eingestellt ist.







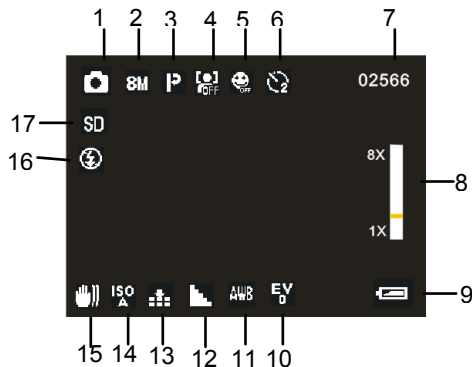

Bildschirmanzeige

1. Kameramodus

-  Fotoaufnahme
-  Videoaufnahme
-  Audioaufnahme
-  Wiedergabe



2. Bildgröße

	4000x3000
	3648x2736
	3264x2448
	3072x2304
	2592x1944
	2048x1536
	1600x1200
	640x480

3. Motivmodus

	Automatik
	Porträt/Nacht
	Landschaft/Nacht
	Porträt
	Landschaft
	Sport
	Party
	Strand
	Hohe Empfindlichkeit





4. Gesichtserkennung

	An
	Aus

5. Lächelerkennung

	An
	Aus

6. Selbstauslöser

	Aus
	2 Sekunden
	5 Sekunden
	10 Sekunden

7. Verbleibende Bilder auf der SD-Karte

8. Zoomstufe





9. Batteriestand

	Voll
	Mittel
	Niedrig
	Leer

10. Belichtung

	+3
	+2
	+1
	0
	-1
	-2
	-3

11. Weißabgleich

	Automatisch
	Tageslicht
	Wolkig
	Glühlicht
	Fluoreszenzlicht





12. Bildschärfe

	Hoch
	Normal
	Niedrig

13. Bildqualität

	Superfein
	Fein
	Normal

14. ISO

	Automatisch
	100
	200
	400

15. Bildstabilisator

	An
	Aus



16. Blitzmodus

- Immer an
- Automatisch
- Aus

Videoaufnahmemodus

1. Symbol Videoaufnahme
2. Videogröße
3. Verbleibende Aufnahmezeit
4. Zoomstufe
5. Batteriestand
6. Belichtung
7. Weißabgleich
8. Bildschärfe
9. Bildqualität
10. SD-Karte eingelegt

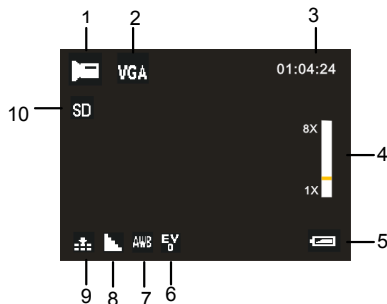

17. SD-Karte eingelegt

- Kein Schreibschutz
- Schreibschutz

DE



Audiomodus

1. Symbol Tonaufnahme
2. Verbleibende Tonaufnahmezeit
3. Batteriestand
4. SD-Karte eingelegt

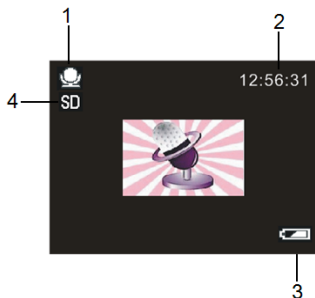

Wiedergabemodus

- 1 Symbol Fotowiedergabe
- Symbol Filmwiedergabe
- Symbol Audiowiedergabe



2. Bild-/Videogröße
3. Dateikatalog auf SD-Karte/
Aktuelle Bildnummer#/
Video#/Audio#
4. Datumseinbelichtung
5. Videoaufnahmezeit
6. Batteriestand
7. Datumsstempel (nur im Fotomodus)
8. AUSLÖSER drücken, um Videodatei abzuspielen
9. Taste AUFWÄRTS drücken, um Diashow automatisch abzuspielen
10. SD-Karte eingelegt

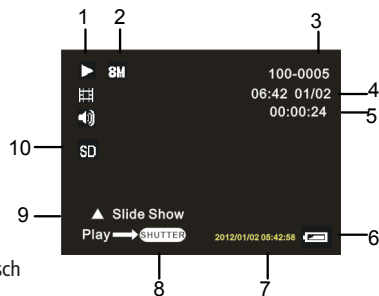

3. Die Digitalkamera verwenden

Ein- und Ausschalten der Digitalkamera

1. Drücken Sie die EIN-/AUS-Taste, um die Kamera einzuschalten, und erneut, um sie wieder auszuschalten.





Um Strom zu sparen, können Sie die Abschaltautomatik im Einstellungsmenü mit der Option [Abschaltautomatik] ändern.

Aufnahmemodus wechseln

Diese Digitalkamera bietet drei Aufnahmemodi.

- 1: Drücken Sie die Ein-/Aus-Taste, um die Digitalkamera einzuschalten.
- 2: Mit der Taste Abwärts/Modus ändern Sie den Modus. Jedes Mal, wenn Sie die Taste Abwärts/Modus drücken, verändert sich das entsprechende Symbol.



Display	Title	Description
	Fotomodus	Für Fotoaufnahmen.
	Videomodus	Für Filmaufnahmen.
	Audiomodus	Für Tonaufnahmen.
	Wiedergabe	Zur Vorschau der Dateien.

Achtung:

Die Digitalkamera kann nur mit der WIEDERGABE-Taste in den Wiedergabemodus geschaltet werden. Drücken Sie die WIEDERGABE-Taste, um die Kamera in den Wiedergabemod  zu schalten, und erneut, um in den Aufnahmemodus zu gelangen.

Fotoaufnahme

1. Schalten Sie die Digitalkamera ein und stellen Sie sie auf Fotoaufnahme. Auf dem Display erscheint folgendes Symbol: 
2. Zoomen:
Drücken Sie die Taste T oder W, um den Bildausschnitt zu vergrößern oder zu verkleinern. Die Vergrößerungsstufe wird auf dem LCD-Bildschirm angezeigt.
3. Halten Sie die Kamera ruhig und drücken Sie dann den AUSLÖSER ganz durch, um das Foto aufzunehmen.

Selbstausröser

Mit dem Selbstauslöser können Sie eine Verzögerung zwischen dem Drücken des Auslösers und dem Zeitpunkt der tatsächlichen Auslösung einstellen.

- 1: Schalten Sie die Kamera ein und stellen Sie sie in den Fotomodus.
- 2: Mit der Taste LINKS/SELBSTAUSLÖSER können Sie den Selbstauslösemodus einstellen. Jedes Mal, wenn Sie die Taste LINKS/SELBSTAUSLÖSER drücken, ändert sich das angezeigte Symbol.



 Aus: Kein Selbstauslöser.

 2 Sekunden: Die Auslösung wird um 2 Sekunden verzögert.

 5 Sekunden: Die Auslösung wird um 5 Sekunden verzögert.

 10 Sekunden: Die Auslösung wird um 10 Sekunden verzögert

3: Drücken Sie den AUSLÖSER, um ein Foto aufzunehmen.

4: Wenn der Selbstauslöser gestartet wird, blinkt die entsprechende LED im Sekundentakt bis zur Auslösung.

Den Blitz verwenden

Der Blitz kann nicht nur verwendet werden, wenn es zu dunkel ist, sondern auch dann, wenn sich das Motiv im Schatten befindet oder von hinten beleuchtet wird. Mit der Taste RECHTS/BLITZ wechseln Sie zwischen den verschiedenen Blitzmodi. Bei Serienaufnahmen wird der Blitz nicht aktiviert.

1: Stellen Sie die Digitalkamera in den Fotomodus.

2: Mit der Taste RECHTS/BLITZ ändern Sie die Blitzeinstellung.

Jedes Mal, wenn Sie die Blitztaste drücken, ändert sich das angezeigte Symbol.

 Automatisch ein-/ausgeschaltet

 Blitz manuell eingeschaltet

 Blitz manuell ausgeschaltet

3: Drücken Sie den AUSLÖSER, um ein Foto aufzunehmen.

Achtung:

Wenn der Batteriestand zu niedrig ist, funktioniert der Blitz nicht. Drücken Sie die Taste RECHTS/BLITZ. Auf dem LCD-Bildschirm wird die Meldung "Niedriger Batteriestand" angezeigt.



Videoaufnahme

- 1: Schalten Sie die Digitalkamera ein und drücken Sie die Taste ABWÄRTS/MODUS, um den Videomodus  einzuschalten.
- 2: Zoom: Drücken Sie die Taste T oder W, um den Bildausschnitt zu vergrößern oder zu verkleinern. Die Vergrößerungsstufe wird auf dem LCD-Bildschirm angezeigt.
- 3: Drücken Sie den AUSLÖSER, um die Aufnahme zu starten.
- 4: Drücken Sie den AUSLÖSER erneut, um die Aufnahme zu beenden. Wenn der Speicher voll ist, wird die Aufnahme automatisch gestoppt.
 - Oben auf dem LCD-Bildschirm wird die Aufnahmedauer angezeigt.
 - Entnehmen Sie die Speicherkarte nicht während der Videoaufnahme, da sonst die Digitalkamera nicht normal funktionieren kann.

Tonaufnahme

- 1: Schalten Sie die Kamera ein und stellen Sie sie auf Tonaufnahme .
- 2: Drücken Sie den AUSLÖSER, um die Aufnahme zu starten.
- 3: Drücken Sie den AUSLÖSER erneut, um die Aufnahme zu beenden. Wenn der Speicher voll ist, wird die Aufnahme automatisch gestoppt.

4. Verwendung des Menüs im Aufnahmemodus

Wenn ein Menü angezeigt wird, werden die Tasten AUFWÄRTS, ABWÄRTS und OK für die gewünschten Einstellungen verwendet.

Menü im Fotomodus

- 1: Schalten Sie die Digitalkamera ein und stellen Sie sie in den Fotomodus.
- 2: Drücken Sie die MENÜ-Taste, um ins Menü zu gelangen, und drücken Sie dann die Tasten LINKS oder RECHTS, um das gewünschte Menü auszuwählen.
- 3: Mit den Tasten AUFWÄRTS oder ABWÄRTS wählen Sie einen Menüpunkt aus.
- 4: Drücken Sie die OK-Taste, um ins Untermenü zu gelangen.
- 5: Mit den Tasten AUFWÄRTS oder ABWÄRTS wählen Sie den gewünschten Menüpunkt aus.
- 6: Drücken Sie die OK-Taste, um die Einstellung zu bestätigen und das Menü zu schließen.



Menüpunkt	Funktion	
Motiv	Je nachdem, was für ein Foto Sie aufnehmen wollen, können Sie den entsprechenden Motivmodus auswählen. Es stehen 9 Modi zur Verfügung. [Automatisch]/[Porträt/Nacht]/[Landschaft/Nacht]/[Porträt]/[Landschaft] [Sport]/[Party]/[Strand]/[Hohe Empfindlichkeit]	
Bildgröße	Hier stehen acht Optionen zur Auswahl: [12M]: 4000x3000; [10M]: 3648x2736; [8M]: 3264x2448; [7M]: 3072x2304; [5M]: 2592x1944; [3M]: 2048x1536; [2M]: 1600x1200; [VGA]: 640x480;	
Bildstabilisator	Mit dieser Funktion verhindern Sie ein Verwackeln des Bildes bei der Aufnahme. Es stehen zwei Optionen zur Wahl. [An]/[Aus]	
Gesichtserkennung	Diese Funktion erkennt bei der Fotoaufnahme Gesichter. Es stehen zwei Optionen zur Auswahl: [An]/[Aus]	
Lächelerkennung	Schaltet die Lächelerkennung ein, die Gesichtserkennung wird automatisch eingeschaltet. Sobald ein Lächeln erkannt wird, nimmt die Kamera automatisch ein Foto auf. [An]/[Aus]	
Aufnahmeart	Multi-Schnappschuss	Mit dieser Funktion können Sie 6 Fotos in Serie aufnehmen. [An]: Drücken Sie den Auslöser einmal, um sechs Fotos in Serie aufzunehmen. [Aus]: Drücken Sie den Auslöser einmal, um nur ein Foto aufzunehmen.
	Panorama	Mit dieser Funktion können Sie die gesamte Umgebung erfassen. Panoramaaufnahmen können horizontal über 180° oder vertikal über 90° erfolgen. [Aus]/[Nach oben]/[Nach rechts]



Aufnahmeart	Selbstausröser	Mit dem Selbstausröser können Sie eine Verzögerung zwischen dem Drücken des Auslösers und dem Zeitpunkt der tatsächlichen Auslösung einstellen. [Aus]/[2 Sekunden]/[5 Sekunden]/[10 Sekunden]
Aufnahmeeinstellung	ISO	Im ISO-Menü können Sie die Empfindlichkeit einstellen, mit der Ihre Kamera auf das Umgebungslicht reagiert. [Automatisch]/[100]/[200]/[400]
	Date	Mit dieser Funktion kann bei der Aufnahme das Datum oder die Uhrzeit in die Fotos eingefügt werden. Es stehen drei Optionen zur Auswahl: [An]: In die Bilder werden Aufnahmedatum und Uhrzeit eingefügt. [Aus]: In die Bilder wird kein Aufnahmedatum und keine Uhrzeit eingefügt. [Datumseinstellung]: Hier können Sie Datum und Uhrzeit für Ihre Digitalkamera einstellen.
Bildeinstellungen	Belichtung	Sie können die Belichtung manuell einstellen, um ungewöhnliche Lichtbedingungen wie indirekte Innenbeleuchtung, dunkle Hintergründe oder starke Beleuchtung von hinten auszugleichen. Die Belichtung kann zwischen -3 und +3 eingestellt werden.
	Weißabgleich	Stimmen Sie den Weißabgleich auf verschiedene Lichtquellen ab. Es stehen fünf Optionen zur Auswahl: [Automatisch]/[Tageslicht]/[Wolken]/[Glühlicht]/[Fluoreszenzlicht]



Bildeinstellungen	Frequenz	Die Beleuchtungsfrequenz sollte je nach Region auf 60 Hz oder 50 Hz eingestellt werden. [50 Hz]/[60 Hz]
	Bildqualität	Mit einer niedrigeren Bildqualität können Sie die Bildgröße verkleinern und so mehr Fotos aufnehmen. Es stehen drei Optionen zur Auswahl: [Superfein]/[Fein]/[Normal]
	Bildschärfe	Sie können die Bildschärfe Ihrer Fotos einstellen. Die Bildschärfe bestimmt, wie deutlich die Ränder von Objekten im Bild zu erkennen sind. [Scharf]/[Normal]/[Weich]
	Effekte	Mit dem Farbeffekt können Sie dem Foto einen bestimmten Farbton zuweisen. [Normal]/[S&W]/[Sepia]/[Rot]/[Grün]/ [Blau]/[Sonnenuntergang]/[Warm]/[Kalt]/ [Überbelichtung]/[IR]/[Binär]/[Leuchtend]/[Gedämpft]/[Tierperspektive]/[Pastelltöne]/[Gothic]/[Japan-Stil]/[LOMO]/[Negativ]
	Sättigung	Bestimmt die Farbsättigung. [Hoch]/[Normal]/[Niedrig]



Menü im Videomodus

- 1: Drücken Sie im Videoaufnahmemodus die MENÜ-Taste, um ins Menü zu gelangen, und drücken Sie dann die Tasten LINKS oder RECHTS, um das gewünschte Menü auszuwählen.
- 2: Mit den Tasten AUFWÄRTS oder ABWÄRTS wählen Sie einen Menüpunkt aus.
- 3: Drücken Sie die OK-Taste, um ins Untermenü zu gelangen.
- 4: Mit den Tasten AUFWÄRTS oder ABWÄRTS wählen Sie den gewünschten Menüpunkt aus.
- 5: Drücken Sie die OK-Taste, um die Einstellung zu bestätigen und das Menü zu schließen.

Menüpunkt	Funktion	
Größe	Auswahl einer geringeren Videoauflösung zur Verlängerung der Aufnahmezeit. Es stehen vier Optionen zur Auswahl: HD:1280x720 HD; D1:720x480; VGA: 640x480; QVGA: 320x240	
Bildeinstellungen	Belichtung	Sie können die Belichtung manuell einstellen, um ungewöhnliche Lichtbedingungen wie indirekte Innenbeleuchtung, dunkle Hintergründe oder starke Beleuchtung von hinten auszugleichen. Die Belichtung kann zwischen -3 und +3 eingestellt werden.
	Weißabgleich	Stimmen Sie den Weißabgleich auf verschiedene Lichtquellen ab. Es stehen fünf Optionen zur Auswahl: [Automatisch]/[Tageslicht]/[Wolken]/[Gühlicht]/[Fluoreszenzlicht]
	Frequenz	Die Beleuchtungsfrequenz sollte je nach Region auf 60 Hz oder 50 Hz eingestellt werden. [50 Hz]/[60 Hz]



Bildeinstellungen	Bildqualität	Mit einer niedrigeren Bildqualität können Sie die Bildgröße verkleinern und so mehr Fotos aufnehmen. Es stehen drei Optionen zur Auswahl: [Superfein]/[Fein]/[Normal]
	Bildschärfe	Sie können die Bildschärfe Ihrer Fotos einstellen. Die Bildschärfe bestimmt, wie deutlich die Ränder von Objekten im Bild zu erkennen sind. [Scharf]/[Normal]/[Weich]
	Effekte	Mit dem Farbeffekt können Sie dem Foto einen bestimmten Farbton zuweisen. [Normal]/[S&W]/[Sepia]/[Rot]/[Grün]/ [Blau]/[Sonnenuntergang]/[Warm]/[Kalt]/ [Überbelichtung]/[IR]/[Binär]/[Leuchtend]/[Gedämpft]/[Tierperspektive]/[Pastelltöne]/[Gothic]/[Japan-Stil]/[LOMO]/[Negativ]
	Sättigung	Bestimmt die Farbsättigung. [Hoch]/[Normal]/[Niedrig]

Einstellungsmenü

Im Einstellungsmenü können Sie die Systemeinstellungen vornehmen.

- 1: Schalten Sie die Kamera ein und drücken Sie die MENÜ-Taste, um das Menü aufzurufen.
- 2: Drücken Sie die Links- oder Rechts-Taste, um das Menü [Einstellungen] auszuwählen.
- 3: Mit den Tasten AUFWÄRTS oder ABWÄRTS wählen Sie einen Menüpunkt aus.
- 4: Drücken Sie die OK-Taste, um ins Untermenü zu gelangen.
- 5: Mit den Tasten AUFWÄRTS oder ABWÄRTS wählen Sie den gewünschten Menüpunkt aus.
- 6: Drücken Sie die OK-Taste, um die Einstellung zu bestätigen und das Menü zu schließen.



Menüpunkt	Funktion
Abschaltautomatik	Um Strom zu sparen, schaltet sich die Digitalkamera nach einer bestimmten Zeit automatisch ab. Hier stehen sieben Optionen zur Auswahl: [Aus]/[1 Minute]/[2 Minuten]/[3 Minuten]/[4 Minuten]/ [5 Minuten]/[10 Minuten]
Ton	Hier können Sie den Kameraton ein- oder ausschalten.
Sprache	Wählen Sie eine Sprache für alle Bildschirmen aus.
Standardeinstellungen	Zum Zurücksetzen des gesamten Menüs und der Betriebseinstellungen auf die Standardeinstellungen. [OK]/[Abbrechen]
Formatieren	Löscht alle auf einer eventuell genutzten Speicherkarte gespeicherten Daten oder die Daten im internen Speicher, falls keine Karte verwendet wird. Dabei werden alle Daten, auch geschützte Daten, gelöscht. Laden Sie wichtige Dateien also bitte erst auf Ihren Computer, bevor Sie die Speicherkarte formatieren. [OK]/[Abbrechen]



5. Wiedergabe

Fotowiedergabe

1: Drücken Sie für den Wiedergabemodus die WIEDERGABE-Taste.

Die zuletzt aufgenommene Datei wird auf dem LCD-Bildschirm angezeigt. Wenn keine Bilder gespeichert sind, wird eine Nachricht angezeigt [Keine Dateien vorhanden].

2: Drücken Sie die Tasten LINKS oder RECHTS, um das vorherige oder nächste Bild anzuzeigen.

3: Mit der Taste AUFWÄRTS können Sie die Bilder als Diashow abspielen lassen. Zum Beenden der Diashow einfach eine beliebige Taste drücken.

4: Zoom:

Drücken Sie die Taste T oder W, um das Bild zu vergrößern oder zu verkleinern. Mit den Tasten AUFWÄRTS, ABWÄRTS, LINKS, RECHTS können Sie sich Details des Bildes ansehen.

5: Mit OK kehren Sie zum Normalmodus zurück.





Videowiedergabe

- 1: Stellen Sie die Digitalkamera in den Wiedergabemodus.
- 2: Drücken Sie die Tasten LINKS oder RECHTS, um die Filme auszuwählen, die Sie abspielen möchten.
- 3: Durch Druck auf den AUSLÖSER starten Sie die Wiedergabe, ein zweiter Druck stellt das Gerät auf Pause. Mit der Taste AUFWÄRTS beenden Sie die Wiedergabe.

Audiowiedergabe

- 1: Drücken Sie die WIEDERGABE-Taste, um die Digitalkamera in den Wiedergabemodus zu schalten.
- 2: Drücken Sie die Tasten LINKS oder RECHTS, um die Audiodatei auszuwählen, die Sie abspielen möchten.
- 3: Durch Druck auf den AUSLÖSER starten Sie die Wiedergabe, ein Druck auf OK stellt das Gerät auf Pause, ein zweiter startet die Wiedergabe erneut. Mit einem erneuten Druck auf den AUSLÖSER beenden Sie die Wiedergabe.

Miniaturen anzeigen

Drücken Sie die Taste W im Wiedergabemodus, um alle Dateien als Miniaturen anzeigen zu lassen. Mit den Tasten LINKS/RECHTS/AUFWÄRTS/ABWÄRTS wählen Sie eine Datei aus. Drücken Sie OK oder die Taste T, um die Datei im Vollbildmodus anzuzeigen.

Menü im Wiedergabemodus

- 1: Drücken Sie im Wiedergabemodus die MENÜ-Taste, um ins Menü zu gelangen, und drücken Sie dann die Tasten LINKS oder RECHTS, um das gewünschte Menü auszuwählen.
- 2: Mit den Tasten AUFWÄRTS oder ABWÄRTS wählen Sie einen Menüpunkt aus.
- 3: Drücken Sie die OK-Taste, um ins Untermenü zu gelangen.
- 4: Mit den Tasten AUFWÄRTS oder ABWÄRTS wählen Sie den gewünschten Menüpunkt aus.
- 5: Drücken Sie die OK-Taste, um die Einstellung zu bestätigen und das Menü zu schließen.





Menüpunkt	Funktion
Drehen	Mit dieser Funktion können Sie Bilder drehen. [90o]: Drehung des Bildes um 90 Grad im Uhrzeigersinn. [180o]: Drehung des Bildes um 180 Grad im Uhrzeigersinn. [270o]: Drehung des Bildes um 270 Grad im Uhrzeigersinn. [Abbrechen]: Das Bild wird nicht gedreht.
Löschschutz	Mit dieser Funktion können Sie verhindern, dass Bilder versehentlich gelöscht werden. [Dieses Bild schützen]: Schützt die aktuelle Datei. [Schutz für dieses Bild aufheben]: Hebt den Schutz für die aktuelle Datei auf. [Alle schützen]: Schützt alle Dateien. [Schutz für alle aufheben]: Hebt den Schutz für alle Dateien auf.
Löschen	Mit dieser Funktion können Sie eine einzelne Datei oder alle Dateien löschen. [Dieses Bild]: Löscht nur die aktuelle Datei. [Alle]: Löscht alle außer geschützte Dateien. [Abbrechen]: Datei wird nicht gelöscht.
Zuschneiden	Mit dieser Funktion können Sie die Bilder zuschneiden. [Zuschnitt]: Verwenden Sie die Tasten AUFWÄRTS/ABWÄRTS/LINKS/RECHTS/ Hereinzoomen/Herauszoomen, um den Bildausschnitt zu bestimmen. Drücken Sie dann auf OK, um das Bild auf den gewünschten Ausschnitt zuzuschneiden. Durch erneuten Druck wird das zugeschnittene Bild gespeichert. [Abbrechen]: Das Bild wird nicht zugeschnitten.
Pictbridge	Mit dieser Funktion können Sie ein Bild ohne Computer ausdrucken. Ihr Drucker muss jedoch diese Funktion unterstützen. Schließen Sie die Digitalkamera mit dem USB-Kabel an den Drucker an. [Pictbridge]/[Abbrechen]



6. Kamera anschließen

Anschluss der Kamera an einen PC.

Es gibt zwei Möglichkeiten, Dateien vom internen Speicher der Digitalkamera oder einer Speicherkarte auf einen Computer zu laden:

- indem Sie die Speicherkarte in einen Kartenleser einführen
- oder indem Sie die Kamera mit dem mitgelieferten USB-Kabel an einen Computer anschließen.

Mit Kartenleser

- 1: Nehmen Sie die Speicherkarte aus der Digitalkamera und führen Sie sie in einen Kartenleser ein, der an einen Computer angeschlossen ist.
- 2: Öffnen Sie [Arbeitsplatz] oder [Windows Explorer] und führen Sie einen Doppelklick auf das Wechseldatenträger-Symbol für die Speicherkarte aus.
- 3: Kopieren Sie die Bilder von der Karte in ein Verzeichnis Ihrer Wahl auf der Festplatte des Computers.

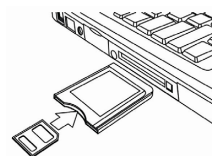

Die Digitalkamera mit einem USB-Kabel an einen PC anschließen

- 1: Verbinden Sie das mitgelieferte USB-Kabel mit dem USB-Anschluss des Computers und schalten Sie die Digitalkamera ein. Auf dem Monitor erscheint das Symbol „ „, sobald die Verbindung zum Computer hergestellt wurde.
- 2: Öffnen Sie [Arbeitsplatz] oder [Windows Explorer]. In der Laufwerksliste erscheint ein „Wechseldatenträger“. Führen Sie einen Doppelklick auf das entsprechende Symbol aus, um den Inhalt anzeigen zu lassen. Die in der Kamera gespeicherten Dateien befinden sich im Ordner „DCIM“.
- 3: Kopieren Sie die Fotos oder Dateien auf Ihren Computer.

Achtung: Um in den PC-CAM-Modus zu gelangen, müssen Sie zunächst den Auslöser für einige Sekunden gedrückt halten und die Kamera mit dem mitgelieferten USB-Kabel an den Computer anschließen. Schalten Sie erst dann die Kamera ein. Auf dem Bildschirm erscheint das Symbol „PC CAM“. Falls nicht, halten Sie den Auslöser weiter gedrückt und drücken Sie auch auf die Ein-/Aus-Taste. Dann müsste das Symbol „PC CAM“ auf dem Bildschirm erscheinen.



7. Die Software installieren

DE

Legen Sie die CD in Ihr CD-ROM-Laufwerk ein. Das folgende Menü wird automatisch angezeigt:



Die folgende Software wird im Menü der Software-CD auf Ihrem Computerbildschirm aufgeführt:

- MAGIX Video easy SE – installiert Software für die Bearbeitung von Videoclips.
- MAGIX Photo Manager 10 – installiert Software für die Bearbeitung von Fotos.

Klicken Sie auf die Einträge im Menü, um die Software zu installieren.

Wenn das Menü nicht automatisch angezeigt wird, öffnen Sie die CD-ROM unter [Arbeitsplatz] oder [Windows Explorer] und führen Sie einen Doppelklick auf die Datei [start.exe] aus, um das Programm zu starten. Sie können auch auf [Ausführen] im Windows Startmenü klicken, in das Eingabefeld „D:\start.exe“ eingeben (wenn D: Ihr CD-ROM-Laufwerk ist) und dann mit [OK] bestätigen.

Hinweis:

1. Öffnen Sie MAGIX Video Easy SE oder MAGIX Photo Manager 10. Zunächst müssen Sie die Software registrieren, anschließend können Sie das Programm unbegrenzt nutzen.
2. Vergessen Sie bei der Installation von MAGIX Video Easy SE nicht, den QuickTime Player zu installieren.
3. MAGIX Video Easy SE und MAGIX Photo Manager 10 unterstützen nur Windows XP, Windows Vista und Windows 7.





Systemvoraussetzungen für Magix Video Easy SE:

- Intel® Pentium 4 oder AMD® Athlon® 1 GHz und höher
- 512 MB RAM
- 400 MB freier Festplattenspeicher und DVD-Laufwerk für die Programminstallation
- Grafikkarte mit einer Bildschirmauflösung von mindestens 1024 x 768
- Soundkarte

Unterstützte Geräte:

- Video, TV oder Grafikkarten mit Videoeingang.

Magix Photo Manager 10:

Systemvoraussetzungen (mindestens)

- Microsoft® Windows® XP I Vista® I 7. PC mit Intel® Pentium® oder AMD® Athlon® 700 MHz und höher
- 256 MB RAM, 120 MB Festplattenspeicher für Programmdateien
- SVGA Grafikkarte mit mind. 4 MB RAM, (Mindestauflösung 1024 x 600, Farbtiefe 16 Bit)
- Microsoft®-kompatible Maus.



8. Technische Daten

Sensor	8,0 Megapixel CMOS
Bildschirm	2,7" TFT-Farb-LCD
Blende	F=2,8, f=5,3 mm
Verschlusszeit	Verschlusszeit: 1/2~1/1800 Sek.
Auflösung	Fotos: [12M]: 4000x3000; [10M]: 3648x2736;





Auflösung	[8M]: 3264x2448; [7M]: 3072x2304; [5M]: 2592x1944; [3M]: 2048x1536; [2M]: 1600x1200; [VGA]: 640x480; Video: HD:1280x720 HD; D1:720x480; VGA: 640x480; QVGA: 320x240
Empfindlichkeit	ISO Automatisch/100/200/400
Weißabgleich	Automatisch/Tageslicht/Wolken/Glühlicht/Fluoreszenzlicht
Belichtungssteuerung	-3 LW bis +3 LW in 1 LW-Schritten
Serienaufnahme	JA
Selbstauslöser	2 / 5 / 10 Sek.
Speicherung	Externer Speicher: SD / MMC
Stromversorgung	Lithium-Ionen-Batterie
Umgebungstemperatur	Betrieb: 0 °C bis 40 °C Aufbewahrung: -20 bis 60 °C
Abmessungen	100,0 x 59,8 x 18,4 (mm)
Gewicht	Kamera ohne Batterien: ca. 75 g

