

1. Parti della fotocamera digitale	80
2. Preparazione per l'uso.....	81
Installare la batteria	
Caricare la batteria	
Inserire la scheda di memoria.....	
Formattare la scheda di memoria	
Impostare la lingua.....	
Impostare la data e l'ora	
Display dello schermo del monitor.....	
3. Usare la fotocamera digitale.....	87
Accendere e spegnere la fotocamera digitale.....	
Cambiare la modalità di registrazione.....	
Scattare fotografie.....	
Usare l'autoscatto	
Usare il flash.....	
Registrazione un videoclip	
Registrazione audio	
4. Usare il menu in modalità registrazione.....	90
Menu in modalità scatto.....	
Menu in modalità video.....	
Menu di configurazione.....	
5. Riproduzione.....	96
Riproduzione di fotogrammi.....	
Riprodurre videoclip	
Riprodurre file audio.....	
6. Collegamenti.....	99
Collegare la fotocamera a un PC	
7. Installazione software	100
8. Specifiche tecniche.....	101



Grazie per aver acquistato questo prodotto. Si prega di leggere attentamente le presenti istruzioni di funzionamento per utilizzare la videocamera digitale in modo corretto. Dopo la lettura conservare le istruzioni in un luogo sicuro per eventuali riferimenti futuri.

IT

Attenzione

Prima di utilizzare la fotocamera digitale, assicurarsi di aver letto e compreso le precauzioni di sicurezza descritte di seguito.

- Non tentare di aprire la custodia della fotocamera digitale o di modificare in alcun modo questa fotocamera digitale. La manutenzione e le riparazioni devono essere effettuate esclusivamente da personale autorizzato.
- Tenere la fotocamera digitale lontano dall'acqua e da altri liquidi. Non utilizzare la fotocamera digitale con le mani bagnate. Non utilizzare mai la fotocamera digitale sotto la pioggia o la neve. L'umidità può creare pericolo di elettrocuzione.
- Utilizzare solo gli accessori di alimentazione consigliati. L'uso di fonti di alimentazione non esplicitamente consigliate per questo apparecchio potrebbero provocare surriscaldamento, danni all'apparecchio, incendio, elettrocuzione o altri pericoli.



1. Parti della fotocamera digitale

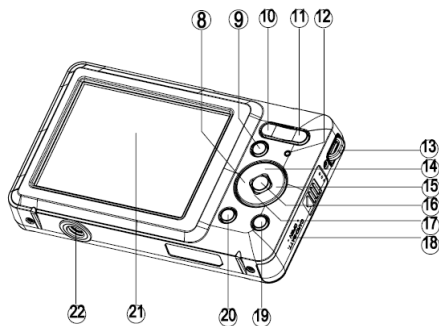
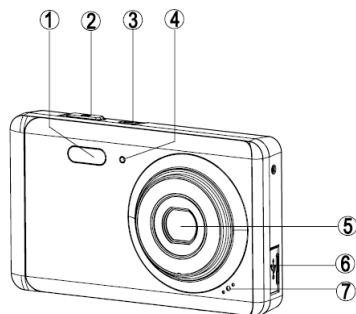

- 1: Flash strobo
- 2: Tasto otturatore
- 3: Tasto di accensione
- 4: Spia di indicazione autoscatto
- 5: Obiettivo
- 6: Jack USB
- 7: Microfono
- 8: Tasto autoscatto/sinistro
- 9: Tasto di riproduzione
- 10: Tasto di riduzione
- 11: Tasto di ingrandimento

- 12: Spia luminosa dello stato
- 13: Fascetta manuale
- 14: Tasto display/superiore
- 15: Tasto flash/destro
- 16: Tasto ok
- 17: Tasto modalità/inferiore
- 18: Scocca scheda SD/batteria
- 19: Tasto Eliminazione
- 20: Tasto menu
- 21: Schermo monitor TFT
- 22: Presa treppiede

2. Preparazione per l'uso

IT

Installare la batteria

1: Premere verso il basso il tasto di chiusura (1) per aprire la scocca della batteria.

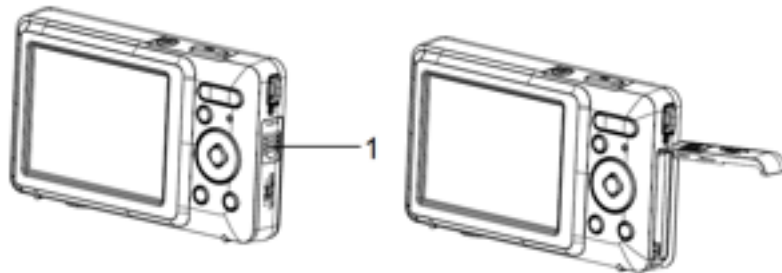

2: Inserire la batteria facendo corrispondere i poli positivo (+) e negativo (-) con le indicazioni riportate all'interno del comparto della batteria.

3: Dopo aver installato accuratamente la batteria, riposizionare la scocca fino a quando non si sente un clic.

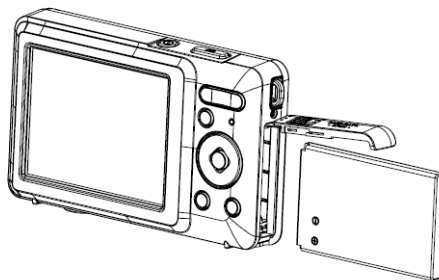

Caricare la batteria

Caricare la batteria quando l'indicatore visualizza l'icona 

- 1: Spegnimento; collegare l'adattatore CA alla porta USB della fotocamera.
- 2: Inserire l'adattatore CA nella presa elettrica.
- 3: La carica inizia quando l'indicatore LED di carica diventa VERDE. La spia dell'indicatore della batteria si SPEGNE al termine della carica.
- 4: Scollegare la fotocamera

Inserire la scheda di memoria

1. Spegnere la fotocamera digitale.
2. Premere verso il basso il tasto di chiusura (1) per aprire la scocca della batteria. Successivamente comparirà lo slot della scheda SD.

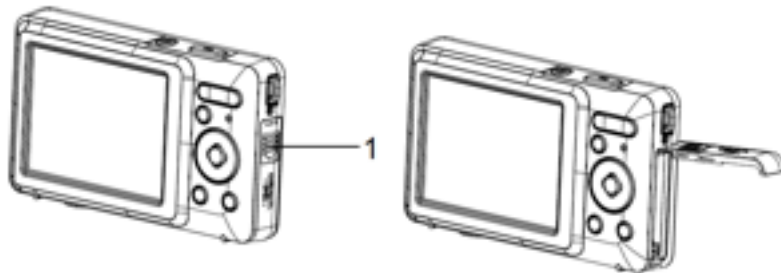

3. Inserire la scheda di memoria nello slot della scheda con l'etichetta rivolta verso lo schermo LCD. Verificare la giusta direzione prima di inserire la scheda di memoria.

- Per rilasciare la scheda di memoria aprire la scocca della batteria poi premere delicatamente il bordo della scheda.



IT

Formattare la scheda di memoria

È importante formattare la scheda di memoria quando si utilizza per la prima volta la fotocamera digitale. Tutti i dati verranno cancellati, compresi i file protetti. Accertarsi di scaricare i file importanti sul computer prima della formattazione.

- 1: Premere il tasto di accensione e impostare la fotocamera digitale sul Menu di configurazione.
- 2: Premere il tasto Display/Superiore o Modalità/Inferiore per selezionare [Formato] poi premere il tasto OK per lanciare il sottomenu.
- 3: Premere il tasto Display/Superiore o Modalità/Inferiore per selezionare [OK] poi premere il tasto OK per lanciare il sottomenu.
- 4: Premere il tasto Display/Superiore o Modalità/Inferiore per selezionare [Si] poi premere il tasto OK per lanciare il sottomenu.

Impostare la lingua

Quando si utilizza la fotocamera digitale per la prima volta dopo l'acquisto, accertarsi di selezionare la lingua e impostare la data e l'ora prima dell'utilizzo della fotocamera.

- 1: Premere il tasto di accensione e impostare la fotocamera digitale sul Menu di configurazione.
- 2: Premere il tasto Display/Superiore o Modalità/Inferiore per selezionare [Lingua] poi premere il tasto OK per lanciare il sottomenu.
- 3: Premere il tasto Display/Superiore o Modalità/Inferiore per selezionare la lingua desiderata poi premere il tasto OK per confermare l'impostazione.





YY	MM	DD
2012	01	02
hr	min	sec
06	42	58

Impostare la data e l'ora

- 1: Accendere la fotocamera e premere il tasto MENU per visualizzare il menu.
- 2: Premere il tasto Destro o Sinistro per selezionare il Menu [Cattura impostazioni].
- 3: Premere il tasto Superiore o Inferiore per selezionare [Data] poi premere il tasto OK per lanciare il sottomenu.
- 4: Premere il tasto Superiore o Inferiore per selezionare [Imposta data] poi premere il tasto OK per lanciare la casella di dialogo.
- 5: Premere il tasto Superiore o Inferiore per modificare il valore evidenziato. Premere il tasto Sinistro o Destro per spostare il cursore tra le impostazioni.
- 6: Premere il tasto OK per confermare le impostazioni.







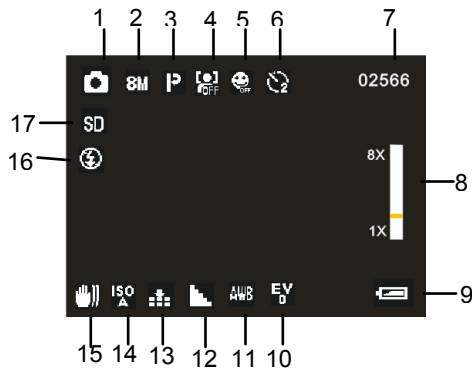

Nota: la data e l'ora possono essere aggiunte soltanto ai fotogrammi impostando la funzione [Data] nel menu Cattura impostazioni

Display dello schermo del monitor

-  Cattura fotogramma
-  Videoregistrazione
-  Registrazione audio
-  Riproduzione



2. IDimensione immagine

	4000x3000
	3648x2736
	3264x2448
	3072x2304
	2592x1944
	2048x1536
	1600x1200
	640x480

3. Modalità scena

	Automatico
	Ritratto notturno
	Paesaggio notturno
	Ritratto
	Paesaggio
	Sport
	Festa
	Spiaggia
	Alta sensibilità





4. Rilevamento volto

	Acceso
	Spento

5. Cattura sorriso

	Acceso
	Spento





6. Autoscatto

	Spento
	2 Secondi
	5 Secondi
	10 Secondi

7. Numero di fotogrammi che rimangono sulla scheda SD

8. Livello dello Zoom





9. Livello di alimentazione della batteria

	Carica completa
	Metà
	Bassa
	Scarica

10. Esposizione

	+3
	+2
	+1
	0
	-1
	-2
	-3



11. Bilanciamento del bianco

	Automatico
	Luce del giorno
	Nuvoloso
	Incandescente
	Fluorescente





12. Nitidezza

	Nitido
	Normale
	Attenuato

13. Qualità dell'immagine

	Super Fine
	Fine
	Normale



14. ISO

	Auto
	100
	200
	400

15. Anti-Shake



	Acceso
	Spento

16. Modalità flash

-  Sempre acceso
-  Automatico
-  Spento





Modalità videoregistrazione []

1. Icona di videoregistrazione
2. Dimensione video
3. Tempo di registrazione disponibile
4. Livello dello zoom
5. Livello di alimentazione della batteria
6. Esposizione 
7. Bilanciamento del bianco
8. Nitidezza
9. Qualità dell'immagine
10. Scheda SD inserita 



Modalità audio []

1. Icona di registrazione audio
2. Tempo di registrazione audio disponibile
3. Livello di alimentazione della batteria
4. Scheda SD inserita

Modalità di riproduzione []

- 1  Icona di riproduzione fotogramma
-  Icona di riproduzione di videoclip
-  Icona di riproduzione di registrazione audio

17. Scheda SD inserita

-  Stato non protetto
-  Stato protetto

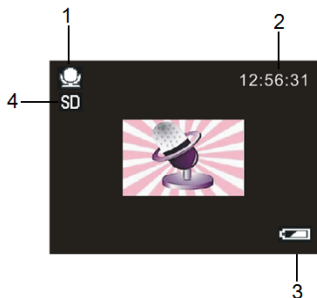
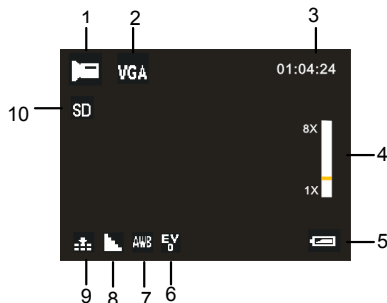



2. Dimensione immagine/video
3. Catalogo file su scheda SD/
Numero immagine corrente n./
Video n./Audio n.
4. Stampa data
5. Ora di videoregistrazione
6. Livello di alimentazione della batteria
7. Timbro data (solo modalità fotogramma)
8. Premere il tasto OTTURATORE per riprodurre i file video
9. Premere il tasto SUPERIORE per riprodurre automaticamente
la galleria di immagini.
10. Scheda SD inserita

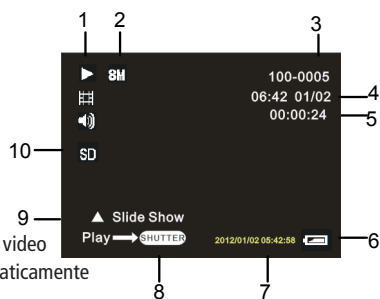

IT

3. Usare la fotocamera digitale

Accendere e spegnere la fotocamera digitale





1. Premere il tasto ACCENSIONE per accendere la telecamera e premerlo di nuovo per spegnerla. Per ridurre il consumo della batteria, è possibile modificare il tempo di spegnimento impostando la funzione [Autospegnimento] nel menu di Configurazione.

Cambiare la modalità di registrazione

In questa fotocamera digitale sono presenti tre modalità.

- 1: Premere il tasto ACCENSIONE per accendere la fotocamera digitale.
- 2: Premere il tasto Inferiore/Modalità per cambiare la modalità. Ogni volta che si preme il tasto Inferiore/Modalità l'icona della modalità cambia.



Display	Nome	Descrizione
	Modalità di scatto	Per scattare fotografie.
	Modalità video	Per registrare videoclip.
	Modalità audio	Per registrare file audio.
	Modalità di riproduzione	Per visualizzare l'anteprima di file registrati.

Nota

È possibile attivare la modalità di riproduzione della fotocamera digitale soltanto premendo il tasto RIPRODUZIONE. Premere il tasto RIPRODUZIONE per impostare la fotocamera in modalità di riproduzione e premerlo nuovamente per impostarla in modalità di registrazione 

Scattare fotografie

1. Accendere la fotocamera digitale e impostarla sulla modalità di scatto. L'icona  comparirà sullo schermo LDC.
2. Zoom: Premere il tasto T o W per ingrandire o ridurre lo schermo. Il valore del livello di ingrandimento comparirà sul monitor LCD.
3. Tenere ferma la fotocamera digitale e premere completamente il tasto OTTURATORE per scattare una foto

Usare l'autoscatto

Usare l'autoscatto per impostare un lasso di tempo dal momento in cui si preme il tasto otturatore al momento in cui si scatta la fotografia.

- 1: Premere il tasto di accensione e impostare la fotocamera digitale sulla Modalità di scatto.
- 2: Premere il tasto SINISTRO/AUTOSCATTO per cambiare la modalità autoscatto. Ogni volta che si preme il tasto SINISTRO/AUTOSCATTO l'icona dell'autoscatto cambia.

 Spento: non utilizzare l'autoscatto.

 2 secondi: lo scatto dell'otturatore ritarderà 2 secondi

 5 secondi: lo scatto dell'otturatore ritarderà 5 secondi.

 10 secondi: lo scatto dell'otturatore ritarderà 10 secondi.

3: Premere il tasto OTTURATORE per scattare una fotografia.

4: Dopo l'inizio dell'autoscatto, il LED di autoscatto lampeggerà. Ogni lampeggio durerà un secondo fino al termine del conto alla rovescia.

Usare il flash

Il flash non serve soltanto per scattare fotografie in condizioni di scarsa illuminazione, ma anche quando il soggetto è in ombra o in controluce. Premendo il tasto DESTRO/FLASH la fotocamera visualizzerà in sequenza le varie modalità flash. Il flash non si attiverà durante scatti continui .

1: Impostare la fotocamera digitale in modalità scatto.

2: Premere il tasto DESTRO/FLASH per cambiare la modalità.

Ogni volta che si preme il tasto flash, l'icona flash cambia.

 Automatico: spegnimento/accensione automatico

 Flash acceso: accende il flash

 Flash spento: spegne il flash

3: Premere il tasto OTTURATORE per scattare una fotografia.

Nota

Quando il livello della batteria è basso, il flash elettronico non funziona. Premere il tasto DESTRO/FLASH e sul monitor LCD verrà visualizzato il messaggio „batteria scarica“ .



Registrazione un videoclip

- 1: Accendere la fotocamera digitale, premere il tasto INFERIORE/MODALITÀ per impostare la fotocamera digitale in modalità di video registrazione 
 - 2: Zoom: Premere il tasto T o W per ingrandire o ridurre lo schermo. Il valore del livello di ingrandimento comparirà sul monitor LCD.
 - 3: Premere il tasto OTTURATORE per iniziare la registrazione.
 - 4: Premere di nuovo il tasto OTTURATORE per interrompere la registrazione. Se la memoria è piena la videocamera interromperà automaticamente la registrazione.
- Nella parte superiore del monitor LCD viene visualizzato il tempo di registrazione.
 - Non rimuovere la scheda durante la videoregistrazione per evitare malfunzionamenti della fotocamera digitale.

Registrazione audio

- 1: Accendere la videocamera e impostarla sulla modalità di registrazione audio 
- 2: Premere il tasto OTTURATORE per iniziare la registrazione.
- 3: Premere di nuovo il tasto OTTURATORE per interrompere la registrazione. Se la memoria è piena la videocamera interromperà automaticamente la registrazione.

4..Usare il menu in modalità registrazione

Quando un menu viene visualizzato, i tasti SUPERIORE, INFERIORE, OK vengono utilizzati per definire le impostazioni desiderate.

Menu in modalità scatto

- 1: Accendere la fotocamera digitale e impostarla in modalità scatto.
- 2: Premere il tasto MENU per visualizzare il menu, e premere i tasti SINISTRO o DESTRO per selezionare il menu desiderato.
- 3: Premere i tasti SUPERIORE o INFERIORE per selezionare una voce.
- 4: Premere il tasto OK per lanciare il sottomenu.
- 5: Premere i tasti SUPERIORE o INFERIORE per selezionare la voce desiderata.
- 6: Premere il tasto OK per confermare l'impostazione e chiudere il menu.





Voce di menu	Funzione	
Modalità	È possibile selezionare la modalità della scena in base all'immagine che si desidera scattare. Vi sono 9 modalità disponibili. [Auto]/[Ritratto notturno]/[Panorama notturno]/[Ritratto]/[Panorama] [Sport]/[Festa]/[Spiaggia]/[Alta sensibilità]	
Dimensione dell'immagine	Sono presenti otto opzioni: [12M]: 4000x3000; [10M]: 3648x2736; [8M]: 3264x2448; [7M]: 3072x2304; [5M]: 2592x1944; [3M]: 2048x1536; [2M]: 1600x1200; [VGA]: 640x480;	
Anti-Shake	Usare la funzione per evitare che le mani si muovano durante lo scatto della fotografia. Sono presenti due opzioni. [On]/[Off].	
Rilevamento volto	Usare questa funzione per rilevare i volti durante lo scatto delle fotografie. Sono presenti tre opzioni: [On]/[Off]	
Scatto del sorriso	Quando lo scatto del sorriso è impostato, la funzione di rilevamento volto si aprirà automaticamente. Una volta rilevato il sorriso, la fotocamera scatterà automaticamente una foto. [On]/[Off]	
Scatto	Multiscatto	Usare questa funzione per scattare 6 fotografie di continuo.[On]: premere una volta il tasto otturatore per scattare sei fotografie di continuo. [Off]: premere il tasto otturatore per scattare una fotografia.
	Panorama	Usare questa funzione per scattare una fotografia dell'intera area circostante. Lo scatto avviene in posizione direzionale a 180° in orizzontale e a 90° in verticale. [Off]/[Superiore]/[Destro]



Scatto	Autoscatto	Usare l'autoscatto per impostare un lasso di tempo dal momento in cui si preme il tasto otturatore al momento in cui si scatta la fotografia. [Off]/[2 secondi]/[5 secondi]/ [10 secondi]
Ambiente di scatto	ISO	Il menu ISO consente di impostare il livello di sensibilità della fotocamera per illuminare l'ambiente circostante. [Automatico]/[100]/[200]/[400]
	Date	Questa funzione può essere utilizzata per aggiungere una data o l'ora alle fotografie durante lo scatto. Sono disponibili tre voci per questa opzione: [On]: aggiungere la data e l'ora di registrazione sulle immagini stampate. [Off]: non aggiungere la data e l'ora di registrazione sulle immagini stampate. [Impostare la data]: consente di impostare la data e l'ora per la fotocamera digitale.
Ambiente immagine	Esposizione	Impostare manualmente il valore di esposizione per compensare condizioni di illuminazione insolite come la luce artificiale, sfondi scuri e una forte controluce. I valori dell'intervallo di esposizione oscillano tra -3 e +3.
	Bilanciamento del bianco	Regolare il bilanciamento del bianco per adattarlo alle diverse fonti di luce. Sono disponibili cinque voci per questa opzione: [Auto]/[Luce del giorno]/[Nuvoloso]/[Incandescente]/ [Fluorescente]



Ambiente immagine	Frequenza	La frequenza della luce deve essere impostata a 60Hz o a 50Hz a seconda della regione. [50HZ]/[60HZ]
	Qualità dell'immagine	Selezionare una qualità di immagine inferiore per diminuire la dimensione dell'immagine e scattare più fotografie. Sono presenti tre opzioni: [Super Fine]/[Fine]/[Normale]
	Nitidezza	È possibile impostare il livello di nitidezza delle immagini scattate. Il livello di nitidezza stabilisce se i bordi degli oggetti presenti nell'immagine debbano essere più o meno evidenti. [Nitido]/[Normale]/[Attenuato]
	Effetto	Impostare l'effetto del colore per aggiungere una tonalità di colore alla fotografia. [Normale]/[Bianco e Nero]/[Seppia]/[Rosso]/[Verde]/[Blu]/[Tramonto]/[Caldo]/[Freddo]/[Sovraesposizione]/[IR]/[Binario]/[Vivido]/[Sottotono]/[Occhio di cane]/[Aibao]/[Gotico]/[Stile giapponese]/[LOMO]/[Negativo]
	Saturazione	Imposta la saturazione dell'immagine. [Alta]/[Normale]/[Bassa]





Menu in modalità video

- 1: In modalità di videoregistrazione, premere il tasto MENU per visualizzare il menu, e premere i tasti SINISTRO o DESTRO per selezionare il menu desiderato.
- 2: Premere i tasti SUPERIORE o INFERIORE per selezionare una voce.
- 3: Premere il tasto OK per inserire il sottomenu.
- 4: Premere i tasti SUPERIORE o INFERIORE per selezionare la voce desiderata.
- 5: Premere il tasto OK per confermare l'impostazione e chiudere il menu.

Voce di menu	Funzione	
Dimensioni	Selezionare piccoli filmati per registrare più a lungo. Sono disponibili quattro voci per questa opzione: HD: 1280x720 HD; D1: 720x480; VGA: 640x480; QVGA: 320x240	
Ambiente immagine	Esposizione	Impostare manualmente il valore di esposizione per compensare condizioni di illuminazione insolite come la luce artificiale, sfondi scuri e una forte controluce. I valori dell'intervallo di esposizione oscillano tra -3 e +3.
	Bilanciamento del bianco	Regolare il bilanciamento del bianco per adattarlo alle diverse fonti di luce. Sono disponibili cinque voci per questa opzione: [Auto]/[Luce del giorno]/[Nuvoloso]/ [Incandescente]/[Fluorescente]
	Frequenza	La frequenza della luce deve essere impostata a 60Hz o a 50Hz a seconda della regione. [50HZ]/[60HZ]





Ambiente immagine	Qualità dell'immagine	Selezionare una qualità di immagine inferiore per diminuire la dimensione dell'immagine e scattare più fotografie. Sono presenti tre opzioni: [Super Fine]/[Fine]/[Normale]
	Nitidezza	È possibile impostare il livello di nitidezza delle immagini scattate. Il livello di nitidezza stabilisce se i bordi degli oggetti presenti nell'immagine debbano essere più o meno evidenti. [Nitido]/[Normale]/[Attenuato]
	Effetto	Impostare l'effetto del colore per aggiungere una tonalità di colore alla fotografia. [Normale]/[Bianco e Nero]/[Seppia]/[Rosso]/[Verde]/[Blu]/[Tramonto]/[Caldo]/[Freddo]/[Sovraesposizione]/[IR]/[Binario]/[Vivido]/[Sottotono]/[Occhio di cane]/[Aibao]/[Gotico]/[Stile giapponese]/[LOMO]/[Negativo]/[Annulla].
	Saturazione	Imposta la saturazione dell'immagine. [Alta]/[Normale]/[Bassa]



Menu di configurazione

You can set the system items in setup menu.

Nel menu di configurazione è possibile impostare le voci di sistema.

- 1: Accendere la fotocamera e premere il tasto MENU per visualizzare il menu.
- 2: Premere il tasto DESTRO o SINISTRO per selezionare il Menu [Configura].
- 3: Premere i tasti SUPERIORE o INFERIORE per selezionare una voce.
- 4: Premere il tasto OK per inserire il sottomenu.



- 5: Premere i tasti SUPERIORE o INFERIORE per selezionare la voce desiderata.
 6: Premere il tasto OK per confermare l'impostazione e chiudere il menu.

Voce di menu	Funzione
Autospegnimento off	Per risparmiare energia la fotocamera digitale si spegne automaticamente dopo un determinato periodo di tempo. Sono presenti sette opzioni:
Effetto suono	Impostare il suono di funzionamento su on o off.
Lingua	Selezionare una lingua sullo schermo per tutti i menu presenti sul display.
Luminosità dell'LCD	Impostare la luminosità dello schermo LCD. [Scuro]/[Normale]/[Luminoso]
Impostazione pre-definita	Per resettare l'intero menu e le impostazioni di funzionamento dei tasti alle impostazioni di fabbrica. [Ok]/[Annulla]
Formato	Per cancellare tutti i dati memorizzati sulla scheda di memoria, se si usa una scheda di memoria, o i dati memorizzati nella memoria interna, se non è presente la scheda. Tutti i dati verranno cancellati, compresi i file protetti. Accertarsi di scaricare i file importanti sul computer prima della formattazione. [Ok]/[Annulla]

5. Riproduzione

Riproduzione di fotogrammi

- 1: Premere il tasto RIPRODUZIONE per la modalità di riproduzione.
 Sullo schermo LCD comparirà l'ultimo file registrato. Se non sono presenti immagini memorizzate, apparirà un messaggio [Nessun file presente].
- 2: Premere i tasti SINISTRO o DESTRO per visualizzare l'anteprima dell'immagine precedente o successiva.
- 3: Premere il tasto SUPERIORE per riprodurre la galleria di immagini. Premendo qualsiasi tasto si esce dalla galleria di immagini.



4: Zoom:

Premere il tasto T o W per ingrandire o ridurre l'immagine. Quando l'immagine è ingrandita premere il tasto SUPERIORE, INFERIORE, SINISTRO, DESTRO per navigare nei dettagli dell'immagine.

5: Premere il tasto OK per tornare alla modalità normale.

Riprodurre videoclip

1: Impostare la fotocamera digitale in modalità riproduzione.

2: Premere i tasti SINISTRO o DESTRO per selezionare i videoclip che si desiderano riprodurre.

3: Premere il tasto OTTURATORE per iniziare la riproduzione e premerlo nuovamente per mettere in pausa. Premere il tasto SUPERIORE per concludere la riproduzione.

Riprodurre file audio

1: Premere il tasto RIPRODUZIONE per impostare la fotocamera digitale in modalità di riproduzione.

2: Premere i tasti SINISTRO o DESTRO per selezionare i file audio che si desiderano riprodurre.

3: Premere il tasto OTTURATORE per iniziare la riproduzione, premere il tasto OK per mettere in pausa e premerlo nuovamente per continuare, premere di nuovo il tasto OTTURATORE per terminare la riproduzione.

Visualizzazione delle anteprime

Premere il tasto W in modalità di riproduzione per visualizzare tutti i file in modalità di anteprima.

Usare i tasti SINISTRO/DESTRO/SUPERIORE/INFERIORE per selezionare un file. Premere il tasto OK o T per visualizzare il file a schermo intero.



Voce di menu	Funzione
Rotazione	Usare questa funzione per ruotare le immagini. [90o]: ruotare l'immagine di 90° in senso orario. [180o]: ruotare l'immagine di 180° in senso orario. [270o]: ruotare l'immagine di 270° in senso orario. [Annulla]: non ruotare l'immagine.
Protezione	Usare questa funzione per proteggere i file dalla cancellazione accidentale. [Blocca file]: blocca il file corrente. [Sblocca il file]: sblocca il file corrente. [Blocca tutto]: blocca tutti i file. [Sblocca tutto]: sblocca tutti i file.
Elimina	Usare questa funzione per eliminare un singolo file o tutti i file. [Questa immagine]: elimina il singolo file corrente. [Tutto]: elimina tutti i file tranne quelli bloccati. [Annulla]: il file non viene eliminato.
Ritaglia immagine	Usare questa funzione per ritagliare le immagini. [Ritagliare]: Usare i tasti SINISTRO/DESTRO/SUPERIORE/INFERIORE/Ingrandire/Ridurre per selezionare un'area poi premere il tasto OK per ritagliare l'area selezionata. Infine premere nuovamente per salvare l'immagine ritagliata. [Annulla]: non ritagliare l'immagine.
Pictbridge	Usare questa funzione per stampare un'immagine senza il computer.
	Accertarsi di disporre di una stampante che supporti la funzione picture bridge e collegarla alla fotocamera digitale per mezzo del cavo USB. [Pictbridge]/ [Annulla]



Menu in modalità di riproduzione

- 1: In modalità di riproduzione, premere il tasto MENU per visualizzare il menu, e premere i tasti SINISTRO o DESTRO per selezionare il menu desiderato.
- 2: Premere i tasti SUPERIORE o INFERIORE per selezionare una voce.
- 3: Premere il tasto OK per lanciare il sottomenu.
- 4: Premere i tasti SUPERIORE o INFERIORE per selezionare la voce desiderata.
- 5: Premere il tasto OK per confermare l'impostazione e chiudere il menu.

6. Collegamenti

Collegare la fotocamera a un PC

Ci sono due modi per scaricare sul computer i file dalla memoria interna della fotocamera digitale o dalla scheda di memoria:

- Inserendo la scheda di memoria in un lettore di schede
- Collegando la fotocamera digitale a un computer usando il cavo USB fornito in dotazione.

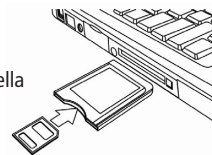

Usare un lettore di schede

- 1: Estrarre la scheda di memoria della fotocamera digitale e inserirla in un lettore di schede collegato al computer.
- 2: Aprire [Computer] o [Windows Explorer] e fare doppio clic sull'icona del disco rimovibile corrispondente alla scheda di memoria.
- 3: Copiare le immagini dalla scheda nella cartella prescelta sul disco fisso del computer.

Collegare la fotocamera digitale a un PC con il cavo USB

- 1: Collegare il cavo USB fornito in dotazione alla porta USB del computer e accendere la fotocamera digitale. Quando la connessione computer sarà terminata con successo, sullo schermo comparirà l'icona "MSDC".
- 2: Aprire [Computer] o [Windows Explorer]. Nell'elenco dei dispositivi comparirà un „Disco rimovibile“. Fare doppio clic sull'icona del „Disco rimovibile“ per visualizzarne il contenuto. I file memorizzati sulla fotocamera si trovano nella cartella „DCIM“.



3. Copy the photos or files to your computer.

Note: per avviare la modalità PC CAM, occorre premere e tenere premuto il tasto otturatore per alcuni secondi e collegare la fotocamera al computer con il cavo USB fornito in dotazione, quindi accendere



la videocamera. Sullo schermo comparirà un'icona „PC CAM“. In caso contrario, continuare a premere il tasto otturatore e contemporaneamente premere il tasto di accensione. Sullo schermo comparirà un'icona „PC CAM“.

7. Installazione software

Inserire il CD nel lettore CD-ROM. Compare il menu Autoesecuzione:

Il software indicato di seguito verrà visualizzato sul menu del CD del software in dotazione sullo schermo del computer:

- Installare MAGIX Video easy SE- Installa software per modificare videoclip.
- Installare MAGIX Photo Manager 10 - Installa software per modificare immagini.

Fare clic sulle voci presenti nel menu Autoesecuzione per installare il software.

Se il menu Autoesecuzione non compare automaticamente, aprire il CD-ROM in [Computer] o [Windows Explorer] e fare doppio clic sul file con nome [start.exe] per avviare il programma. È altresì possibile fare clic su [Esegui] nel menu di Avvio di Windows, inserire „D:\start.exe“ (dove D corrisponde alla lettera del lettore CD-ROM) nella casella di testo e fare clic su [OK].

Note

1. Aprire MAGIX Video easy SE o MAGIX Photo Manager 10. Per prima cosa occorre registrare il software per poter utilizzare il programma senza il limite di tempo.
2. Durante l'installazione di MAGIX Video easy SE è necessario installare QuickTime Player.
3. MAGIX Video easy SE e MAGIX Photo Manager 10 sono compatibili soltanto con piattaforme

Requisiti di sistema per Magix Video Easy SE

- Intel® Pentium 4 o AMD® Athlon® 1 GHz e superiore
- 512 MB RAM
- 400 MB di memoria libera sul disco fisso e lettore DVD per l'installazione del programma
- Scheda grafica con risoluzione dello schermo di almeno 1024 x 768
- Scheda audio

Dispositivi supportati:

- Video, TV o schede grafiche con inserimento video.

Magix Photo Manager 10

Requisiti di sistema (configurazione minima)

- Microsoft® Windows® XP I Vista® I 7. PC con Intel® Pentium® o AMD® Athlon® 700 MHz o superiore
- 256 MB RAM, 120 MB di spazio libero sul disco fisso per i file di programma
- Scheda grafica SVGA con almeno 4 MB RAM, (risoluzione minima 1024 x 600, 16 bit high color)
- Mouse compatibile con Microsoft®.

8. Specifiche tecniche

Sensore	8.0Mega Pixel CMOS
Display	TFT 2.7" LCD a colori
Apertura	F=2,8, f=5,3mm
Otturatore	Otturatore: 1/2~1/1800sec.
Risoluzione	Fotogramma: [12M]: 4000x3000; [10M]: 3648x2736;

Risoluzione	[8M]: 3264x2448; [7M]: 3072x2304; [5M]: 2592x1944; [3M]: 2048x1536; [2M]: 1600x1200; [VGA]: 640x480; Video: HD:1280x720 HD; D1:720x480; VGA: 640x480; QVGA: 320x240
Sensibilità	ISO Auto/100/200/400
Bilanciamento del bianco	Auto/Luce del giorno/Nuvoloso/Incandescente/Fluorescente
Controllo esposizione	Da -3EV a +3EV in 1 fase
Scatto continuo	Sì
Autoscatto	2 /5 /10 sec.
Memorizzazione	Memoria esterna: SD / MMC
Alimentazione	Batteria agli ioni di litio
Temperatura ambientale	Operativa: da 0° C a 40° C Capacità di memorizzazione: da -20° C a 60° C
Dimensione	100,0x59,8x18,4 (mm)
Peso	Corpo della fotocamera senza batteria: circa 75g