

**Rollei**

## **Slim LED S**

Schmale LED RGB Leuchte

Slim LED RGB Light



**ANLEITUNG** AUF DEUTSCH

**MANUAL** IN ENGLISH, FRENCH  
AND DUTCH

[www.rollei.de](http://www.rollei.de)

## Inhalt

Vor dem ersten Gebrauch . . .	4
Zeichenerklärung . . . . .	4
Sicherheitshinweise . . . . .	5
Vorsichtsmaßnahmen. . . . .	6
Aufladen . . . . .	6
Bestandteile . . . . .	7
Bedienung . . . . .	8
CCT-Modus . . . . .	8
RGB-Modus . . . . .	9
Effektmodus. . . . .	10
Installation des Kugelkopfes	11
Technische Daten . . . . .	11
Entsorgung. . . . .	12
Warnhinweise zur Batterie . .	13
Konformität . . . . .	13

## Content

Before the first use. . . . .	14
Explanation of symbols . . . .	14
Safety Instructions . . . . .	15
Precautions . . . . .	16
Recharge . . . . .	16
Components. . . . .	17
Operation. . . . .	18
CCT mode . . . . .	18
RGB mode . . . . .	19
Effect mode . . . . .	20
Installation of the ballhead .	21
Technical data . . . . .	21
Disposal . . . . .	22
Battery warning . . . . .	23
Conformity. . . . .	23

## Contenu

Avant la première utilisation . . .	24
Explication des symboles . . . . .	24
Instructions de sécurité . . . . .	25
Précautions . . . . .	26
Recharge . . . . .	26
Composantes . . . . .	27
Opération . . . . .	28
Mode CCT . . . . .	28
Mode RGB . . . . .	29
Mode d'effet . . . . .	30
Installation de la tête sphérique .	31
Données techniques . . . . .	31
Élimination . . . . .	32
Avertissement de batterie . . . . .	33
Conformité . . . . .	33

## Inhoud

Voor het eerste gebruik . . . . .	34
Verklaring van de symbolen . . . . .	34
Veiligheidsinstructies . . . . .	35
Vorzorgsmaatregelen . . . . .	36
Opladen . . . . .	36
Onderdelen . . . . .	37
Operatie . . . . .	38
CCT-modus . . . . .	38
RGB-modus . . . . .	39
Effectmodus . . . . .	40
Installatie van de kogelkop . . . . .	41
Technische gegevens . . . . .	41
Verwijdering . . . . .	42
Batterijwaarschuwing . . . . .	43
Conformiteit . . . . .	43

## 4 Vor dem ersten Gebrauch

Bitte lesen Sie vor dem ersten Gebrauch die Bedienungsanleitung und die Sicherheitshinweise aufmerksam durch.

Bewahren Sie die Bedienungsanleitung zusammen mit dem Gerät für den späteren Gebrauch auf. Sollten andere Personen dieses Gerät nutzen, so stellen Sie ihnen diese Anleitung zur Verfügung. Wenn Sie das Gerät verkaufen, gehört diese Anleitung zum Gerät und muss mitgeliefert werden.

### Zeichenerklärung

Die folgenden Symbole werden in dieser Bedienungsanleitung, auf dem LED-Licht oder auf der Verpackung verwendet.

 Mit diesem Symbol gekennzeichnete Produkte erfüllen alle maßgeblichen Gemeinschaftsvorschriften des Europäischen Wirtschaftsraumes.

 Mit diesem Zeichen gekennzeichnete Produkte werden mit Gleichstrom betrieben.

1. Schützen Sie das Produkt vor Feuchtigkeit. Berühren Sie es nicht mit nassen/feuchten Händen und tauchen Sie es nicht unter Wasser.
2. Dieses Produkt ist nicht wasserdicht! Benutzen Sie dieses Produkt nicht im Regen oder in nassen Umgebungen.
3. Explosionsgefahr! Nutzen Sie das Gerät nicht in der Nähe von brennbaren Gasen oder Flüssigkeiten.
4. Nutzen oder lagern Sie das Gerät nicht bei hohen Temperaturen oder in geschlossenen Räumen mit direkter Sonneneinstrahlung und laden Sie währenddessen nicht den Akku. Bei Umgebungstemperaturen von mehr als 40 °C sollte das Produkt nicht mehr genutzt werden.
5. Wurde das Gerät beschädigt, sodass Innenteile freiliegen, dann darf das Gerät nicht mehr verwendet werden.
6. Filmen Sie weder Auto-, Bus-, Fahrrad-, Motorradfahrer noch Zugführer während der Fahrt mit diesem Produkt. Der Fahrer kann geblendet werden und so einen Unfall verursachen. Dieses gilt auch für nicht aufgeführte Personen oder Gruppen, wenn durch eine mögliche Blendung ein Unfall verursacht werden könnte.
7. Leuchten Sie nicht direkt in die Augen von Personen und Tieren, da dies zu Schädigungen der Netzhaut, Sehstörungen und sogar zur Erblindung führen kann.
8. Halten Sie das Gerät von Kindern fern.
9. Wenn Sie das LED-Licht an eine andere Person veräußern, geben Sie auch diese Bedienungsanleitung an diese Person weiter.

**Hinweis:** Nur zur Beleuchtung für fotografische Zwecke. Nicht für die dauerhafte Raumbelichtung geeignet.

## 6 **Vorsichtsmaßnahmen**

1. Laden Sie den Akku vollständig auf und entfernen Sie anschließend das USB Kabel.
2. Wurde das Produkt für einen längeren Zeitraum nicht mehr genutzt, laden Sie den Akku vor der erneuten Nutzung.
3. Um die Akkulaufzeit zu verlängern, sollten Sie den Akku mindestens alle drei Monate laden.
4. Dieses Produkt hat einen eingebauten, wiederaufladbaren Akku, der über eine bestimmte Laufzeit verfügt. Wenn dieser über einen bestimmten Zeitraum genutzt wurde, kann sich die Leistung des Akkus reduzieren. Dies ist völlig normal.
5. Wird das Gerät in zu kalten oder zu heißen Umgebungstemperaturen genutzt, schaltet sich das Gerät automatisch ab.

## **Aufladen**

### **Hinweis:**

- Zum Laden des Rollei Slim LED S dürfen keine Quick- und / oder Super-Charger genutzt werden, sondern lediglich Netzteile mit maximal 5 V / 2 A.
- Bitte verwenden Sie nur das mitgelieferte USB-Kabel für das Laden des Gerätes. Ansonsten besteht die Gefahr von Feuer oder Stromschlägen.

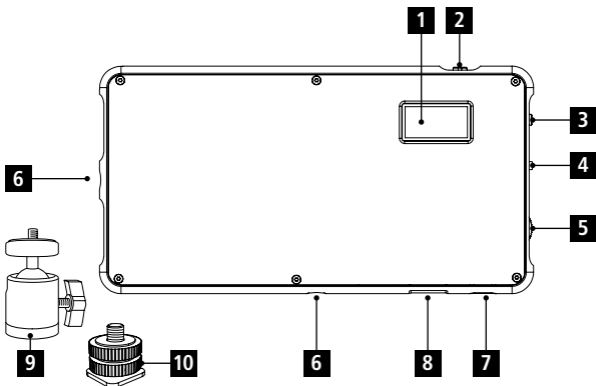

- 1** OLED Display
- 2** Ein-/Ausschalter
- 3** Modusknopf CCT / RGB / Effekte (M)
- 4** Wippschalter zur Leistungsregelung / Farbtemperatur / Sättigung / RGB-Farbe / Effekte (Select)
- 5** Einstellrad Helligkeit (Brightness)
- 6** 1/4" Stativgewinde
- 7** USB-C Eingang
- 8** USB Ausgang (zur Powerbanknutzung)
- 9** Kugelkopf mit 1/4" Gewinde
- 10** Cold Shoe mit 1/4" Schraube

## 8 Bedienung

- Schieben Sie den Wippschalter nach links, um den Wert zu erhöhen, oder nach rechts, um in zu verringern (Select).
- Zum Ein-/Aus-switchen des LED Videolichts schieben Sie den Ein-/Aus-schalter nach links bzw. rechts.
- Drücken Sie auf die Modustaste, um zwischen CCT, RGB / HSI und Effektmodus zu wechseln. Im Display wird oben rechts angezeigt, in welchem Modus Sie sich befinden.

### CCT-Modus

- A** Verbleibende Akkulaufzeit (Uhr / Zeit / Batterieanzeige)
- B** Ausgewählter Modus: CCT
- C** CCT-Farbtemperatur: Einstellbar von 3200K bis 5600K
- D** Helligkeit: Einstellbar von 1 % bis 100 %.

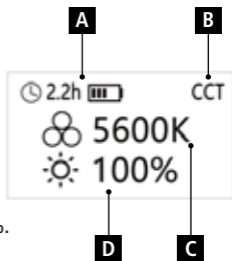

Im Farbtemperaturmodus können Sie über den Wippschalter (4) die Farbtemperatur von 3200 – 5600K einstellen. Über das Einstellrad (5) können Sie die Helligkeit von 1 – 100% einstellen.



**A** Auswähler Modus: RGB / HSI

## **B** Hue/Farbton

Stellen Sie mit Hilfe der Hue-Grafik den gewünschten Farbwert ein, indem Sie den Wippschalter (4) drücken, der Pfeil steht nun bei „H“. Bewegen Sie den Wippschalter (4) nach links oder rechts, um den gewünschten Farbwert (0 – 360) einzustellen.

## **C** Sättigung

Justieren Sie die gewünschte Sättigung, indem Sie den Wippschalter (4) drücken. Der Pfeil steht nun bei „S“. Bewegen Sie den Wippschalter (4) nach rechts oder links, um die gewünschte Sättigung (0-100) einzustellen.

## **D** Helligkeit

Die Helligkeit wird über das Einstellrad (5) angepasst (1–100%).

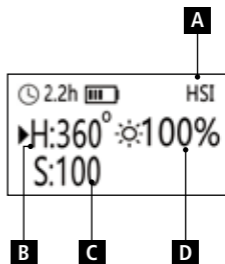

Hue-Grafik

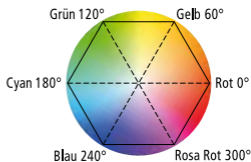

Drücken Sie den Modusschalter erneut, um in den Effektmodus zu gelangen.

- A** Ausgewählter Modus: Effekt
- B** Anzeige Effektkategorie
- C** Helligkeit: Einstellbar von 1% bis 100%.

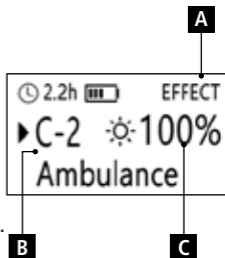

### Effekt wählen:

Drücken Sie den Wippschalter (4), um zwischen den Effektkategorien (A – G) zu wechseln. Bewegen Sie dann den Wippschalter (4) nach links, um die verschiedenen Ausführungen des Effekts (jeweils 1 – 3) zu wechseln.

Sie können zwischen folgenden Effekten wählen:

- |                                       |                                       |
|---------------------------------------|---------------------------------------|
| A-1: Blitz (Flash)                    | D-3: Strobe-Licht 3 (Strobe Lights 3) |
| A-2: Schneller Blitz (Flash Fast)     | E-1: Farbverlauf langsam (Chase slow) |
| A-3: TV-Bildschirm (TV-Screen)        | E-2: Farbverlauf mittel (Chase mid)   |
| B-1: Kerzenlicht (Candle)             | E-3: Farbverlauf schnell (Chase fast) |
| B-2: Flammen 1 (Flame1)               | F-1: Feuerwerk 1 (Fire work 1)        |
| B-3: Flammen 2 (Flame2)               | F-2: Feuerwerk 2 (Fire work 2)        |
| C-1: Polizei (Police)                 | F-3: Feuerwerk 3 (Fire work 3)        |
| C-2: Krankenwagen (Ambulance)         | G-1: Club 1 (Club 1)                  |
| C-3: Feuerwehr (Fire truck)           | G-2: Club 2 (Club 2)                  |
| D-1: Strobe-Licht 1 (Strobe Lights 1) | G-3: Romantisches Licht (Romantic)    |
| D-2: Strobe-Licht 2 (Strobe Lights 2) |                                       |

Schrauben Sie das 1/4" Gewinde des Kugelkopfes in eine der 1/4" Stativgewindeeingänge des LED Lichts. Schrauben Sie im Anschluss den Kugelkopf direkt auf ein Stativ mit 1/4" Gewinde oder an den Cold Shoe um ihn über einen Hot Shoe zu befestigen.

**Hinweis:** Stellen Sie sicher, dass das Stativ mit Gewichten gesichert ist, sodass das Licht bei Neigung des Kugelkopfes nicht an Übergewicht gewinnen kann und kippt.

## Technische Daten

Anzahl LEDs	135 (45 Weißlicht / 45 Warmlicht / 45 RGB)
Leistung	12 W
Energieeffizienzklasse	B
Beleuchtungsstärke	1.174 lux (0,5 m) 5500K
Helligkeitsbereich	1 – 100 %
Farbwiedergabeindex	95+ (CRI)
Farbtemperatur	3200 – 5600K
Effekte	21
Stromversorgung	Wiederaufladbarer Lithium-Polymer-Akku (3,7 V / 4.000 / mAh / 14,8 Wh), Input max. 5 V = 2 A
Anschlüsse	USB-C Ladeanschluss (5 V = 2 A), USB-A Ausgang (5 V = 2 A), 2x 1/4" Stativgewinde
Powerbank	USB-A Ausgang mit 5 V = 2 A
Abmessungen   Gewicht	151 x 80 x 11,5 mm   205 g
Lieferumfang	Slim LED S, Kugelkopf mit 1/4"-Anschlussgewinde, Cold Shoe mit 1/4" Schraube, USB-C-Kabel, Anleitung

**Hinweis:** Das Slim LED S kann über den USB Ausgang auch als Powerbank genutzt werden (Ausgang 5 V = 2 A).



**Entsorgen Sie die Verpackung sortenrein.** Nutzen Sie dafür die örtlichen Möglichkeiten zum Sammeln von Papier, Pappe und leichten Verpackungen. (Anwendbar in der Europäischen Union und anderen europäischen Staaten mit Systemen zur getrennten Sammlung von Wertstoffen).



**Geräte, die mit diesem Symbol gekennzeichnet sind, dürfen nicht mit dem Hausmüll entsorgt werden!**

Sie sind gesetzlich dazu verpflichtet, Altgeräte getrennt vom Hausmüll zu entsorgen. Informationen zu Sammelstellen, die Altgeräte kostenlos entgegennehmen, erhalten Sie bei Ihrer Gemeinde- oder Stadtverwaltung.



**Batterien und Akkus dürfen nicht in den Hausmüll!** Als Verbraucher sind Sie gesetzlich verpflichtet, alle Batterien und Akkus, unabhängig davon, ob sie Schadstoffe\* enthalten oder nicht, einer umweltgerechten Entsorgung zuzuführen. Akkus und Batterien sind deshalb mit dem nebenstehenden Zeichen versehen. Informieren Sie sich hierzu bei Ihrem Händler, oder wenden Sie sich an Rückgabe und Sammelstellen in Ihrer Gemeinde.

\*gekennzeichnet mit: Cd = Cadmium, Hg = Quecksilber, Pb = Blei

- Demontieren, schlagen oder durchstecken Sie den Akku nicht, achten Sie darauf, den Akku nicht kurzzuschließen. Setzen Sie den Akku keinen Orten mit hohen Temperaturen aus. Verwenden Sie den Akku nicht weiter, falls er ausläuft oder sich ausdehnt.
- Immer über das System aufladen. Falls der Akku durch einen falschen Typen ersetzt wird, besteht Explosionsgefahr.
- Halten Sie den Akku von Kindern fern.
- Akkus können explodieren, wenn sie einem offenen Feuer ausgesetzt werden. Werfen Sie Akkus nie ins Feuer.
- Entsorgen Sie verbrauchte Akkus gemäß den örtlichen Vorschriften.
- Vor der Entsorgung des Gerätes ist der Akku zu entnehmen und gesondert zu entsorgen.

## Konformität

Hiermit erklärt die Rollei GmbH & Co. KG, dass dieses Gerät „Rollei Slim LED S“ der folgenden Richtlinien entspricht:

2011/65/EU RoHS-Richtlinie  
2014/30/EU EMV-Richtlinie  
2009/125/EG ErP-Richtlinie



Der vollständige Text der EU-Konformitätserklärung ist unter der folgenden Internetadresse verfügbar: [www.rollei.de/egk/slim\\_leds](http://www.rollei.de/egk/slim_leds)

Rollei GmbH & Co. KG, In de Tarpen 42, 22848 Norderstedt, Deutschland

Please read the operating instructions and the safety instructions carefully before using the device for the first time. Keep the operating instructions together with the device for future use. If you pass on the device to a third party, this manual is part of the device and must be supplied with the device.

## **Explanation of symbols**

The following symbols are used in this manual, on the flash, the power supply unit or on the packaging.

 Products marked with this symbol comply with all relevant community regulations of the European Economic Area.

 Products marked with this symbol are operated with direct current.

1. Protect the product from moisture. Do not touch it with wet/damp hands and do not immerse it under water.
2. This product is not waterproof! Do not use this product in the rain or in wet environments.
3. Danger of explosion! Do not use this product near flammable gases or liquids.
4. Do not use or store the device in high temperatures or in closed rooms with direct sunlight and do not charge the battery while doing so. The product should not be used in ambient temperatures above 40 °C.
5. If the device has been damaged so that internal parts are exposed, then the device should not be used any more.
6. Do not film car, bus, bicycle, motorcycle or train drivers while driving with this product. The driver may be blinded and cause an accident. This also applies to unlisted persons or groups of persons when a possible blinding could cause an accident.
7. Do not shine directly into the eyes of persons or animals as this may cause retinal damage, visual impairment and even blindness.
8. Keep the device away from children.
9. If you sell the LED light to another person, please pass on this manual to that person as well.

**Note:** Only for lighting for photographic purposes. Not suitable for permanent room lighting.

1. After charging is completed, unplug the USB cable.
2. If you have not used the product for a long time, charge the battery before using it again.
3. In order to prolong the battery lifetime, it is recommended to charge and maintain the product every three months.
4. This product has a built-in rechargeable battery which has a certain lifetime. After using it for a certain period of time, the performance may be reduced but this is normal.
5. If the device will be used in a too cold or too hot environment it will automatically shut down to protect itself.

## **Recharge**

### **Note:**

- Do not use quick chargers and/or super chargers to charge the Rollei Slim LED RGB S. Super Chargers may be used to charge the Rollei Slim LED RGB S, but only mains adapters with a maximum of 5 V / 2 A.
- Please only use the supplied USB cable for charging the device. Otherwise there is a risk of fire or electric shock.



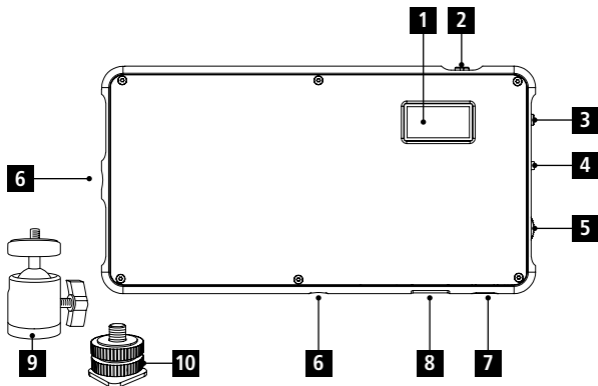

- 1** OLED display
- 2** On/Off button
- 3** Mode button CCT / RGB / Effects (M)
- 4** Rocker switch for power control / colour temperature / saturation / RGB colour / effects
- 5** Setting wheel
- 6** 1/4" screw thread
- 7** USB-C input
- 8** USB output (for powerbank use)
- 9** Ballhead with 1/4" screw thread
- 10** Cold Shoe with 1/4" screw thread

- Slide the rocker switch to the left to increase the value or to the right to decrease it (Select).
- To switch the LED video light on/off, slide the on/off button to the left or right.
- Press the mode button to switch between CCT, RGB/HSL and effect mode. The display shows in the upper right corner which mode you are in.

## CCT mode

- A** Remaining battery life (clock / time / battery indicator)
- B** Selected mode: CCT
- C** CCT colour temperature: Adjustable from 3200K to 5600K
- D** Brightness: Adjustable from 1% to 100%

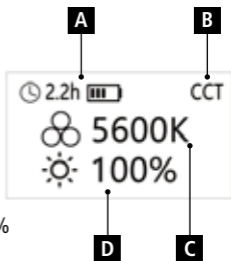

In colour temperature mode, you can use the rocker switch (4) to set the colour temperature from 3200K – 5600K. You can adjust the brightness from 1 – 100% via the setting wheel (5).

**A** Selected mode: RGB / HSI

**B** **Hue/colour tone**

Use the Hue graphic to set the desired colour value by pressing the rocker switch (4), the arrow is now at "H".

Move the rocker switch (4) to the left or right to set the desired colour value (0 – 360).

**C** **Saturation**

Adjust the desired saturation by pressing the rocker switch (4). The arrow is now at "S". Move the rocker switch (4) to the right or left to set the desired saturation (0 – 100%).

**D** **Brightness**

Adjust the brightness (1 – 100%) using the setting wheel (5).

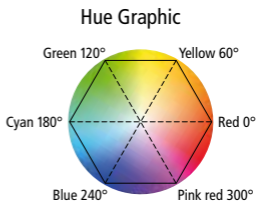
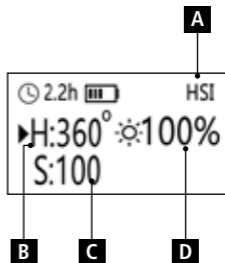

## Effect mode

Press the mode switch again to enter the effect mode.

- A** Selected mode: Effect
- B** Effect category display
- C** Brightness: Adjustable from 1% to 100%

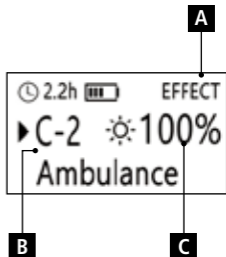

### Select effect:

Press the rocker switch (4) to switch between the effect categories (A – G). Then move the rocker switch (4) to the left to change the different versions of the effect (1 – 3 each).

You can choose between the following effects:

- |                      |                      |
|----------------------|----------------------|
| A-1: Flash           | D-3: Strobe Lights 3 |
| A-2: Flash Fast      | E-1: Chase slow      |
| A-3: TV-Screen       | E-2: Chase mid       |
| B-1: Candle          | E-3: Chase fast      |
| B-2: Flame 1         | F-1: Fire work 1     |
| B-3: Flame 2         | F-2: Fire work 2     |
| C-1: Police          | F-3: Fire work 3     |
| C-2: Ambulance       | G-1: Club 1          |
| C-3: Fire truck      | G-2: Club 2          |
| D-1: Strobe Lights 1 | G-3: Romantic        |
| D-2: Strobe Lights 2 |                      |

# Installation of the ballhead

Screw the 1/4" screw thread of the ballhead into one of the 1/4" screw thread inputs of the LED light. Then use the 1/4" screw thread to screw the ballhead onto a tripod or on the cold shoe to fix it to a hot shoe.

**Note:** Please make sure that the tripod is secured with weights to avoid the LED tipping over when tilted too much.

## Technical data

Number of LEDs	135 (45 white light / 45 warm light / 45 RGB)
Power	12 W
Energy efficiency class	B
Illuminance	1,174 lux (0.5 m) 5500K
Brightness range	1 – 100
Colour rendering index	95+ (CRI)
Colour temperature	3200 – 5600K
Effects	21
Power supply	Rechargeable lithium polymer battery (3.7 V / 4,000 mAh / 14.8 Wh), input max. 5 V $\equiv$ 2 A
Connections	USB-C charging port (5 V $\equiv$ 2 A), USB-A output (5 V $\equiv$ 2 A), 2x 1/4" screw thread
Powerbank	USB-A output with 5 V $\equiv$ 2 A
Dimensions   Weight	151 x 80 x 11.5 mm   205 g
Box content	Slim LED S, ballhead with 1/4" screw thread, cold shoe with 1/4" screw thread, USB-C cable, manual

**Note:** The Slim LED S can also be used as a power bank via the USB output (output 5 V  $\equiv$  2 A).



**Dispose of the packaging according to its type.** Use the local possibilities for collecting paper, cardboard and other materials. (Applicable in the European Union and other European countries with systems for the separate collection of recyclable materials).



**Devices that are marked with this symbol must not be disposed of with household waste!** You are legally obliged to dispose of old devices separately from to dispose of household waste. Information on collection points that accept old appliances free of charge can be obtained from your local authority or town council.



**Batteries and rechargeable accumulators must not be disposed of in household waste!** As a consumer you are legally obliged to dispose of all batteries and accumulators, whether they contain harmful substances\* or not, to be disposed of in an environmentally sound manner. Accumulators and batteries are therefore marked with the symbol shown opposite. For more information, contact your dealer or contact return and collection points in your community.

\*marked with: Cd = Cadmium, Hg = Mercury, Pb = Lead

- Never dismantle, crush or pierce the battery, or allow the battery to short-circuit. Do not expose battery being placed in high temperature environment, if battery leaks or bulges, stop continue to use.
- Keep the battery out of reach of children.
- Batteries may explode if exposed to naked fire. Never dispose of batteries in a fire.
- Disposed of used batteries observing local regulations.
- Before disposing the device, please remove the battery.

## Conformity

Rollei GmbH & Co. KG hereby declares that this device "Rollei Slim LED S" complies with the following directives:

2011/65/EU RoHS Directive

2014/30/EU EMC Directive

2009/125/EC ErP Directive



The full text of the EU Declaration of Conformity is available at the following Internet address: [www.rollei.com/egk/slim\\_leds](http://www.rollei.com/egk/slim_leds)

Rollei GmbH & Co. KG

In de Tarpen 42, 22848 Norderstedt, Germany

Veillez lire attentivement le mode d'emploi et les consignes de sécurité avant d'utiliser l'appareil pour la première fois. Conservez le mode d'emploi avec l'appareil pour une utilisation ultérieure. Si vous transmettez l'appareil à un tiers, ce manuel fait partie intégrante de l'appareil et doit être fourni avec celui-ci.

## Explication des symboles

Les symboles suivants sont utilisés dans ce manuel, sur le flash, le bloc d'alimentation ou sur l'emballage.

 Les produits marqués de ce symbole sont conformes à toutes les réglementations communautaires pertinentes de l'Espace économique européen.

 Les produits marqués de ce symbole fonctionnent en courant continu.



1. Protéger le produit de l'humidité. Ne le touchez pas avec des mains humides ou mouillées et ne l'immergez pas dans l'eau.
2. Ce produit n'est pas étanche! N'utilisez pas ce produit sous la pluie ou dans un environnement humide.
3. Danger d'explosion! N'utilisez pas ce produit à proximité de gaz ou de liquides inflammables.
4. N'utilisez pas et ne stockez pas l'appareil dans des pièces fermées ou à haute température, exposées directement aux rayons du soleil, et ne rechargez pas la batterie pendant ce temps. Le produit ne doit pas être utilisé à des températures ambiantes supérieures à 40 °C.
5. Si l'appareil a été endommagé de sorte que ses parties internes sont exposées, il ne doit plus être utilisé.
6. Ne filmez pas les conducteurs de voiture, d'autobus, de bicyclette, de moto ou de train pendant qu'ils conduisent avec ce produit. Le conducteur pourrait être aveuglé et provoquer un accident. Cela s'applique également aux personnes ou groupes de personnes non répertoriés lorsqu'un éventuel aveuglement pourrait provoquer un accident.
7. Ne pas briller directement dans les yeux des personnes ou des animaux, car cela peut provoquer des lésions rétinienne, une déficience visuelle et même la cécité.
8. Gardez l'appareil hors de portée des enfants.
9. Si vous vendez la lumière LED à une autre personne, veuillez lui transmettre également ce manuel.

**Note:** Uniquement pour l'éclairage à des fins photographiques. Ne convient pas à l'éclairage permanent d'une pièce.

## Précautions

1. Une fois la charge terminée, débranchez le câble USB.
2. Si vous n'avez pas utilisé le produit pendant une longue période, chargez la batterie avant de l'utiliser à nouveau.
3. Afin de prolonger la durée de vie de la batterie, il est recommandé de charger et d'entretenir le produit tous les trois mois.
4. Ce produit est équipé d'une batterie rechargeable intégrée qui a une certaine durée de vie. Après une certaine période d'utilisation, les performances peuvent être réduites, mais c'est normal.
5. Si l'appareil est utilisé dans un environnement trop froid ou trop chaud, il s'éteint automatiquement pour se protéger.

## Recharge

### Note:

- N'utilisez pas de chargeurs rapides et/ou de superchargeurs pour charger le Rollei Slim LED RGB S. Les superchargeurs peuvent être utilisés pour charger le Rollei Slim LED RGB S, mais uniquement des adaptateurs secteur d'une puissance maximale de 5 V / 2 A.
- Veuillez utiliser uniquement le câble USB fourni pour charger l'appareil. Sinon, il y a un risque d'incendie ou de choc électrique.

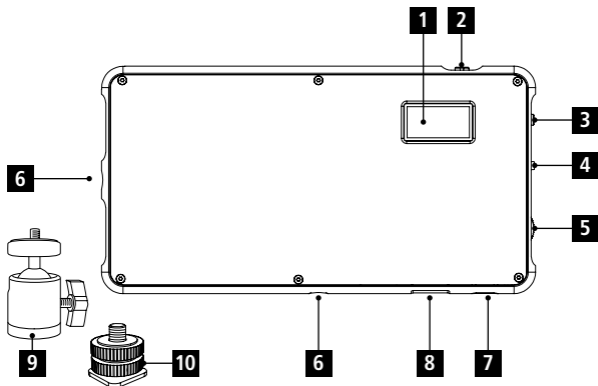

- 1** Affichage OLED
- 2** Bouton marche/arrêt
- 3** Bouton de mode CCT / RGB / Effets (M)
- 4** Interrupteur à bascule pour le contrôle de la puissance / température de couleur / saturation / couleur RGB / effets
- 5** Roue de réglage
- 6** Filetage 1/4"
- 7** Entrée UBS-C
- 8** Sortie USB (pour utilisation par la banque d'énergie)
- 9** Tête sphérique avec filetage de 1/4
- 10** Cold Shoe avec un filetage de 1/4"

- Faites glisser l'interrupteur à bascule vers la gauche pour augmenter la valeur ou vers la droite pour la diminuer (Select).
- Pour allumer/éteindre la lumière vidéo LED, faites glisser le bouton on/off vers la gauche ou vers la droite.
- Appuyez sur le bouton de mode pour passer du mode CCT, RGB/HSL au mode effet. L'écran affiche dans le coin supérieur droit le mode dans lequel vous vous trouvez.

## Mode CCT

- A** Durée de vie restante de la batterie (horloge / heure / indicateur de pile)
- B** Mode sélectionné: CCT
- C** Température de couleur CCT: Réglable de 3200K à 5600K
- D** La luminosité: Ajustable de 1 % à 100 %

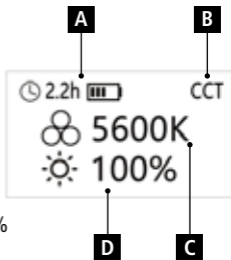

En mode température de couleur, vous pouvez utiliser le commutateur à bascule (4) pour régler la température de couleur de 3200K à 5600K. Vous pouvez régler la luminosité de 1 à 100 % à l'aide de la molette (5).

**A** Mode sélectionné: RGB / HSI

**B** **Hue / ton de la couleur**

Utilisez le graphique Hue pour régler la valeur de la couleur souhaitée en appuyant sur le commutateur à bascule (4), la flèche est maintenant à „H”. Déplacez le commutateur à bascule (4) vers la gauche ou la droite pour régler la valeur de couleur souhaitée (0 – 360).

**C** **Saturation**

Ajustez la saturation souhaitée en appuyant sur l'interrupteur à bascule (4). La flèche est maintenant à „S”. Déplacez le commutateur à bascule (4) vers la droite ou la gauche pour régler la saturation souhaitée (0 – 100%).

**D** **Luminosité**

Réglez la luminosité (1 – 100%) à l'aide de la molette de réglage (5).

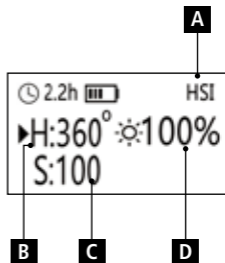

Graphique Hue

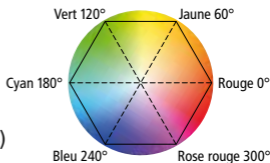

Appuyez à nouveau sur le bouton de mode pour entrer dans le mode effet.

- A** Mode sélectionné: Effet
- B** Affichage des catégories d'effets
- C** La luminosité: Ajustable de 1 % à 100 %

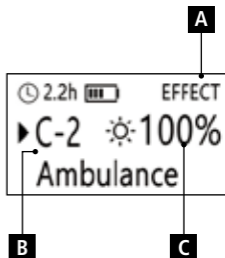

### Sélectionnez l'effet:

Appuyez sur le commutateur à bascule (4) pour passer d'une catégorie d'effet à l'autre (A – G). Ensuite, déplacez le commutateur à bascule (4) vers la gauche pour changer les différentes versions de l'effet (1 – 3 chacune).

Vous pouvez choisir entre les effets suivants:

- |  |   |
|--|---|
| A-1: Flash (Flash)                               | D-2: Feux stroboscopiques 2             |
| A-2: Schneller Blitz (Flash Fast)                | D-3: Feux stroboscopiques 3             |
| A-3: Écran de télévision (TV-Screen)             | E-1: Chasse lente (Chase slow)          |
| B-1: Bougie (Candle)                             | E-2: Chasse mid (Chase mid)             |
| B-2: Flamme 1 (Flame1)                           | E-3: Chasse rapidement (Chase fast)     |
| B-3: Flamme 2 (Flame2)                           | F-1: Travaux d'incendie 1 (Fire work 1) |
| C-1: Police (Police)                             | F-2: Travaux d'incendie 2 (Fire work 2) |
| C-2: Ambulance (Ambulance)                       | F-3: Travaux d'incendie 3 (Fire work 3) |
| C-3: Camion de pompiers (Fire truck)             | G-1: Club 1 (Club 1)                    |
| D-1: Feux stroboscopiques 1<br>(Strobe Lights 1) | G-2: Club 2 (Club 2)                    |
|  | G-3: Romantique (Romantic)              |

## Installation de la tête sphérique

Vissez le filetage de la tête sphérique dans l'une des entrées du filetage de la lampe LED. Utilisez ensuite le filetage de 1/4" pour visser la tête sphérique sur un trépied ou sur la chaussure froide pour la fixer à une chaussure chaude.

**Note:** Veuillez vous assurer que le trépied est fixé avec des poids pour éviter que la LED ne bascule lorsqu'elle est trop inclinée.

## Données techniques

Nombre de LEDs	135 (45 lumière blanche / 45 lumière chaude / 45 RGB)
Puissance	12 W
Classe efficacité énergétique:	B
Éclairage	1.174 lux (0,5 m) 5500K
Plage de luminosité	1 – 100
CRI	95+ (Indice de rendu des couleurs)
Température de couleur	3200 – 5600K
Effets	21
Alimentation électrique	Batterie rechargeable au lithium polymère (3,7 V / 4.000 mAh / 14,8 Wh), entrée max. 5 V $\equiv$ 2 A
Connexions	Port de chargement USB-C (5 V $\equiv$ 2 A), sortie USB-A (5 V $\equiv$ 2 A), 2x 1/4" filetage
Sortie Powerbank	USB-A avec 5 V $\equiv$ 2 A
Dimensions   Poids	151 x 80 x 11,5 mm   205 g
Contenu de la boîte	Slim LED S, tête sphérique avec filetage de 1/4", patin à froid avec filetage de 1/4", câble USB-C, manuel

**Note:** Le Slim LED S peut également être utilisé comme une banque d'énergie via la sortie USB (sortie 5 V  $\equiv$  2 A).



## Éliminez les emballages en fonction de leur type.

Utilisez les possibilités locales de collecte du papier, du carton et d'autres matériaux. (Applicable dans l'Union européenne et dans les autres pays européens disposant de systèmes de collecte sélective des matériaux recyclables).



**Les appareils marqués de ce symbole ne doivent pas être éliminés avec les déchets ménagers!** Vous êtes légalement obligé de jeter les anciens appareils séparément des ordures ménagères. Vous pouvez obtenir des informations sur les points de collecte qui acceptent gratuitement les anciens appareils auprès de votre autorité locale ou de votre conseil municipal.



**Les piles et les accumulateurs ne doivent pas être jetés avec les ordures ménagères!** En tant que consommateur, vous êtes légalement tenu de vous débarrasser de toutes les piles et de tous les accumulateurs, qu'ils contiennent des substances nocives\* ou non, de manière à les éliminer dans le respect de l'environnement. Les accumulateurs et les piles sont donc marqués du symbole ci-contre. Pour plus d'informations, contactez votre revendeur ou les points de reprise et de collecte de votre localité.

\* marqué avec: Cd = Cadmium, Hg = Mercure, Pb = Plomb



- Ne démontez, n'écrasez ou ne percez jamais la pile, et ne laissez jamais la pile se mettre en court-circuit. Ne pas exposer la batterie placée dans un environnement à haute température, si la batterie fuit ou se gonfle, cesser de l'utiliser.
- Gardez la batterie hors de portée des enfants.
- Les piles peuvent exploser si elles sont exposées à un feu nu. Ne jamais jeter les piles dans un feu.
- Éliminez les piles usagées en respectant les réglementations locales.
- Avant de vous débarrasser de l'appareil, veuillez retirer la pile.

## Conformité

Rollei GmbH & Co. KG déclare par la présente que cet appareil „Rollei Slim LED S“ est conforme aux directives suivantes:

2011/65/Directive RoHS de l'UE

2014/30/Directive CEM de l'UE

2009/125/CE Directive ErP



Le texte intégral de la déclaration de conformité de l'UE est disponible à l'adresse Internet suivante: [www.rollei.com/egk/slim\\_leds](http://www.rollei.com/egk/slim_leds)

Rollei GmbH & Co. KG

In de Tarpen 42, 22848 Norderstedt, Germany

Lees de gebruiksaanwijzing en de veiligheidsinstructies zorgvuldig door voordat u het apparaat voor de eerste keer gebruikt. Bewaar de gebruiksaanwijzing samen met het apparaat voor toekomstig gebruik. Als u het apparaat aan een derde partij doorgeeft, maakt deze handleiding deel uit van het apparaat en moet deze bij het apparaat worden geleverd.

## **Verklaring van de symbolen**

De volgende symbolen worden gebruikt in deze handleiding, op de flitser, de voedingseenheid of op de verpakking.

 Producten die met dit symbool zijn gemarkeerd, voldoen aan alle relevante communautaire voorschriften van de Europese Economische Ruimte.

 Producten die met dit symbool zijn gemarkeerd, worden met gelijkstroom bediend.

1. Bescherm het product tegen vocht. Raak het niet aan met natte/vochtige handen en dompel het niet onder in water.
2. Dit product is niet waterdicht! Gebruik dit product niet in de regen of in een natte omgeving.
3. Explosiegevaar! Gebruik dit product niet in de buurt van ontvlambare gassen of vloeistoffen.
4. Gebruik of bewaar het apparaat niet bij hoge temperaturen of in gesloten ruimtes met direct zonlicht en laad de batterij niet op terwijl u dit doet.
5. Het product mag niet worden gebruikt bij omgevingstemperaturen boven 40 °C.
5. Als het apparaat zodanig is beschadigd dat interne onderdelen worden blootgesteld, dan mag het apparaat niet meer worden gebruikt.
6. Filmeer geen auto, bus, fiets, motor of treinbestuurders tijdens het rijden met dit product. De bestuurder kan verblind worden en een ongeluk veroorzaken. Dit geldt ook voor niet-beursgenoteerde personen of groepen van personen wanneer een mogelijke blindering een ongeval kan veroorzaken.
7. Schijn niet direct in de ogen van personen of dieren, want dit kan netvliesbeschadiging, slechtziendheid en zelfs blindheid veroorzaken.
8. Houd het apparaat uit de buurt van kinderen.
9. Als u het LED-lampje aan een andere persoon verkoopt, geef deze handleiding dan ook aan die persoon door.

**Opmerking:** Alleen voor verlichting voor fotografische doeleinden. Niet geschikt voor permanente ruimteverlichting.

## Voorzorgsmaatregelen

1. Nadat het opladen is voltooid, haalt u de USB-kabel uit het stopcontact.
2. Als u het product lange tijd niet hebt gebruikt, laadt u de batterij op voordat u het opnieuw gebruikt.
3. Om de levensduur van de batterij te verlengen, wordt aanbevolen om het product om de drie maanden op te laden en te onderhouden.
4. Dit product heeft een ingebouwde oplaadbare batterij die een bepaalde levensduur heeft. Na een bepaalde tijd kan het product minder goed werken, maar dit is normaal.
5. Als het apparaat in een te koude of te warme omgeving wordt gebruikt, wordt het automatisch uitgeschakeld om zichzelf te beschermen.

## Laadt op

### Let op:

- Gebruik geen snelladers en/of snelladers om de Rollei Slim LED RGB S op te laden. Superladers mogen worden gebruikt om de Rollei Slim LED RGB S op te laden, maar alleen netadapters met een maximum van 5 V / 2 A.
- Gebruik alleen de meegeleverde USB-kabel voor het opladen van het apparaat. Anders bestaat er gevaar voor brand of een elektrische schok.

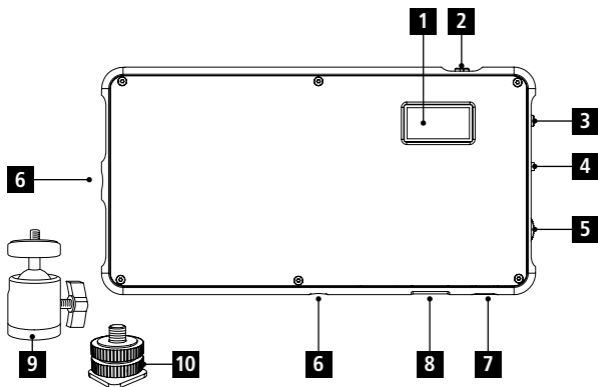

- 1** OLED-display
- 2** Aan/uit-knop
- 3** Mode knop CCT / RGB / Effecten (M)
- 4** Wipchakelaar voor vermogensregeling / kleurtemperatuur / verandering / RGB-kleur / effecten
- 5** Instelwiel
- 6** 1/4" schroefdraad
- 7** USB-C-ingang
- 8** USB-uitgang (voor powerbankgebruik)
- 9** Kogelkop met 1/4" schroefdraad
- 10** Koude Schoen met 1/4" schroefdraad

- Schuif de wipschakelaar naar links om de waarde te verhogen of naar rechts om deze te verlagen (Select).
- Om het LED-videolampje aan/uit te schakelen, schuift u de aan/uit-knop naar links of naar rechts.
- Druk op de modusknop om te schakelen tussen CCT, RGB/HSL en de effectmodus. Het display geeft in de rechterbovenhoek aan in welke modus u zich bevindt.

## CCT-modus

- A** Resterende levensduur van de batterij (klok / tijd / batterij-indicator)
- B** Geselecteerde modus: CCT
- C** CCT-kleurtemperatuur:  
Instelbaar van 3200K tot 5600K
- D** Helderheid: Instelbaar van 1% tot 100%

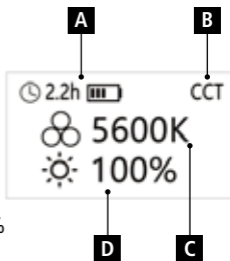

In de kleurtemperatuurmodus kunt u met de tuimelschakelaar (4) de kleurtemperatuur instellen van 3200K – 5600K. Via het instelwiel (5) kunt u de helderheid van 1 – 100% instellen.

**A Geselecteerde modus:** RGB / HSI

**B Hue / kleurtoon**

Gebruik de Hue graphic om de gewenste kleurwaarde in te stellen door de wipschakelaar (4) in te drukken, de pijl staat nu op „H”. Zet de wipschakelaar (4) naar links of rechts om de gewenste kleurwaarde (0 – 360) in te stellen.

**C Verzadiging**

Stel de gewenste verzadiging in door de wipschakelaar (4) in te drukken. De pijl staat nu op „S”. Schuif de wipschakelaar (4) naar rechts of naar links om de gewenste verzadiging in te stellen (0 – 100%).

**D Helderheid**

Stel de helderheid (1 – 100%) in met het instelwiel (5).

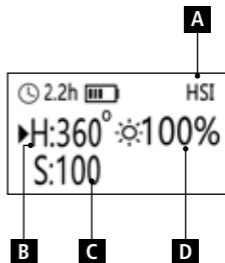

Hue Graphic

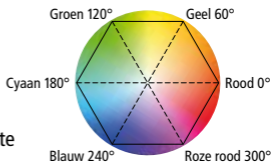

Druk nogmaals op de modusschakelaar om de effectmodus in te schakelen.

- A** Geselecteerde modus: Effect
- B** Weergave van de effectcategorieën
- C** Helderheid: Instelbaar van 1% tot 100%

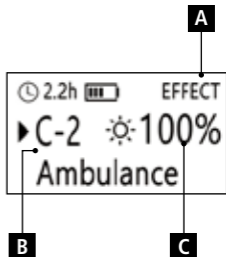

### Selecteer effect:

Druk op de wipschakelaar (4) om te wisselen tussen de effectcategorieën (A – G). Beweeg vervolgens de wipschakelaar (4) naar links om de verschillende versies van het effect te wijzigen (1 – 3 per stuk).

U kunt kiezen tussen de volgende effecten:

- |   |                                   |
|---|-----------------------------------|
| A-1: Flitser (Flash)                          | D-2: Stroboscooplampen 2          |
| A-2: Snelle flitser (Flash Fast)              | D-3: Stroboscooplampen 3          |
| A-3: TV-scherm (TV-Screen)                    | E-1: Chase slow (Chase slow)      |
| B-1: Kaars (Candle)                           | E-2: Chase mid (Chase mid)        |
| B-2: Vlam 1 (Flame1)                          | E-3: Chase snell (Chase fast)     |
| B-3: Vlam 2 (Flame2)                          | F-1: Brandweerman 1 (Fire work 1) |
| C-1: Politie (Police)                         | F-2: Brandweerman 2 (Fire work 2) |
| C-2: Ambulance (Ambulance)                    | F-3: Brandweerman 3 (Fire work 3) |
| C-3: Brandweerman (Fire truck)                | G-1: Club 1 (Club 1)              |
| D-1: Stroboscooplampen 1<br>(Strobe Lights 1) | G-2: Club 2 (Club 2)              |
|   | G-3: Romantisch (Romantic)        |



## Installatie van de kogelkop

Schroef de 1/4" schroefdraad van de kogelkop in een van de 1/4" schroefdraad ingangen van de LED-lamp. Gebruik vervolgens de 1/4" schroefdraad om de kogelkop op een statief te schroeven of op de koude schoen om deze aan een warme schoen te bevestigen.

**Let op:** Zorg ervoor dat het statief met gewichten wordt vastgezet om te voorkomen dat de LED te veel kantelt.

## Technische gegevens

Aantal LED's	135 (45 wit licht / 45 warm licht / 45 RGB)
Vermogen	12 W
Energie-efficiëntieklasse	B
Verlichtingssterkte	1.174 lux (0,5 m) 5500K
Helderheidsbereik	1 – 100
Kleurweergave-index	95+ (CRI)
Kleurtemperatuur	3200 – 5600K
Effecten	21
Voeding	Oplaadbare lithiumpolymeerbatterij (3,7 V / 4.000 mAh / 14,8 Wh), ingang max. 5 V $\equiv$ 2 A
Aansluitingen	USB-C laadpoort (5 V $\equiv$ 2 A), USB-A uitgang (5 V $\equiv$ 2 A), 2x 1/4" schroefdraad
Powerbank	USB-A-uitgang met 5 V $\equiv$ 2 A
Afmetingen   Gewicht	151 x 80 x 11,5 mm   205 g
Doosinhoud	Slim LED S, kogelkop met 1/4" schroefdraad, koude schoen met 1/4" schroefdraad, USB-C kabel, handleiding

**Opmerking:** De Slim LED S kan ook worden gebruikt als een vermogensbank via de USB-uitgang (uitgang 5 V  $\equiv$  2 A).



**Gooi de verpakking weg volgens het type.** gebruik de lokale mogelijkheden om papier, karton en andere materialen in te zamelen. (Van toepassing in de Europese Unie en andere Europese landen met systemen voor de gescheiden inzameling van recycleerbare materialen).



**Apparaten die met dit symbool zijn gemarkeerd, mogen niet bij het huisvuil worden weggegooid!**

U bent wettelijk verplicht om oude apparaten gescheiden van het huisvuil af te voeren. Informatie over inzamelpunten die oude apparaten gratis accepteren, kunt u opvragen bij uw gemeente of gemeente.



**Batterijen en oplaadbare accu's mogen niet bij het huisvuil worden weggegooid!** Als consument bent u wettelijk verplicht om alle batterijen en accu's, ongeacht of ze schadelijke stoffen\* bevatten, op een milieuvriendelijke manier af te voeren. Accu's en batterijen zijn daarom gemarkeerd met het hiernaast afgebeelde symbool. Neem voor meer informatie contact op met uw dealer of neem contact op met de inlever- en inzamelpunten in uw gemeente.

\*markering met: Cd = Cadmium, Hg = Kwik, Pb = Lood

- Haal de batterij nooit uit elkaar, verpletter of doorboor de batterij en laat de batterij nooit kortsluiten. Stel de batterij niet bloot in een omgeving met hoge temperaturen, als de batterij lekt of uitpuilt, stop dan met het gebruik.
- Houd de batterij buiten het bereik van kinderen.
- Batterijen kunnen exploderen als ze worden blootgesteld aan open vuur. Gooi de batterijen nooit in het vuur.
- Gooi gebruikte batterijen weg met inachtneming van de plaatselijke voorschriften.
- Verwijder de batterij voordat u het apparaat weggooit.

## Conformiteit

Rollei GmbH & Co. KG verklaart hierbij dat dit apparaat „Rollei Slim LED S“ voldoet aan de volgende richtlijnen:

2011/65/EU RoHS-richtlijn

2014/30/EU EMC-richtlijn

2009/125/EG ErP-richtlijn



De volledige tekst van de EU-conformiteitsverklaring is beschikbaar op het volgende internetadres: [www.rollei.com/egk/slim\\_leds](http://www.rollei.com/egk/slim_leds).

Rollei GmbH & Co. KG

In de Tarpen 42, 22848 Norderstedt, Germany

**Rollei**

Rollei GmbH & Co. KG  
In de Tarpen 42  
22848 Norderstedt

**Service Hotline:**  
+49 40 270750277

 /rollei.foto.de

 @rollei\_de

[www.rollei.com](http://www.rollei.com)