

Rollei



LUMIS

LUMIS Key Light

Desktop Bi-Color LED Panel



Anleitung auf Deutsch
Manual in English

www.rollei.de

Inhalt

Vor dem ersten Gebrauch	4
Bestimmungsgemäßer Gebrauch	4
Zeichenerklärung	4
Sicherheitshinweise	5
Bestandteile	7
Aufbau des Rollei LUMIS Key Light	8
Bedienung	8
Technische Daten	9
Entsorgung	11
Konformität	11

Content

Before the First Use	12
Intended Use	12
Explanation of Symbols	12
Safety Instructions	13
Components	14
Setting Up the Rollei LUMIS Key Light	16
Operation	16
Technical Data	17
Disposal	19
Conformity	19



Rollei
LUMIS
Key Light

Vor dem ersten Gebrauch

Bitte lesen Sie vor dem ersten Gebrauch die Bedienungsanleitung und die Sicherheitshinweise aufmerksam durch.

Bewahren Sie die Bedienungsanleitung zusammen mit dem Gerät für den späteren Gebrauch auf. Sollten andere Personen dieses Gerät nutzen, so stellen Sie ihnen diese Anleitung zur Verfügung. Wenn Sie das Gerät verkaufen, gehört diese Anleitung zum Gerät und muss mitgeliefert werden.

Bestimmungsgemäßer Gebrauch

Dieses Gerät ist nur als Foto- und Videobeleuchtung konzipiert. Es darf nicht zu anderen Zwecken und insbesondere nicht zur häuslichen Raumbelichtung verwendet werden.

Zeichenerklärung

Die folgenden Symbole werden in dieser Bedienungsanleitung, auf dem Rollei LUMIS Key Light oder auf der Verpackung verwendet.

 Mit diesem Symbol gekennzeichnete Produkte erfüllen alle maßgeblichen Gemeinschaftsvorschriften des Europäischen Wirtschaftsraumes.

 Mit diesem Zeichen gekennzeichnete Produkte werden mit Gleichstrom betrieben.

1. Schließen Sie das Produkt nur dann an, wenn die Netzspannung des USB-Eingangs am Computer oder USB-Netzteil mit den Angaben auf dem Typenschild auf der Rückseite des Produkts übereinstimmt.
2. Verwenden Sie das Produkt nicht, wenn es sichtbar beschädigt ist oder wenn das Kabel defekt ist.
3. Wenn das Produkt oder das Zubehör beschädigt ist, muss es durch den Hersteller, dessen Kundendienst oder eine ähnlich qualifizierte Person ausgetauscht bzw. repariert werden, um Gefährdungen zu vermeiden.
4. Das Gehäuse darf nicht geöffnet und Reparaturen dürfen ausschließlich von einem Fachmann ausgeführt werden. Wenden Sie sich hierzu an eine Fachwerkstatt. Bei Reparaturen durch den Benutzer, unsachgemäßem Anschluss oder Fehlbedienung werden jegliche Haftung und alle Gewährleistungsansprüche ausgeschlossen.
5. Stecken Sie keine Gegenstände in das Produkt.
6. Das Produkt während des Betriebs nicht unbeaufsichtigt lassen.
7. Schützen Sie das Produkt vor Feuchtigkeit. Berühren Sie es nicht mit nassen/feuchten Händen und tauchen Sie es nicht unter Wasser.
8. Dieses Produkt ist nicht wasserdicht! Benutzen Sie dieses Produkt nicht im Regen oder in nassen Umgebungen.

9. Nutzen oder lagern Sie das Gerät nicht bei hohen oder niedrigen Temperaturen oder in geschlossenen Räumen mit direkter Sonneneinstrahlung. Bei Umgebungstemperaturen von mehr als 50° C oder unter -10° C sollte das Produkt nicht mehr genutzt werden.
10. Sorgen Sie für ausreichende Belüftung während des Betriebs. Das Gerät niemals abdecken.
11. Richten Sie das Produkt nicht auf Auto-, Bus-, Fahrrad-, Motorradfahrer oder Zugführer während der Fahrt. Der Fahrer kann geblendet werden und so einen Unfall verursachen. Dieses gilt auch für nicht aufgeführte Personen oder Gruppen, wenn durch eine mögliche Blendung ein Unfall verursacht werden könnte.
12. Leuchten Sie nicht direkt in die Augen von Personen und Tieren, da dies zu Schädigungen der Netzhaut, Sehstörungen und sogar zur Erblindung führen kann.
13. Das Gerät ist kein Spielzeug. Halten Sie das Gerät, Zubehörteile und die Verpackungsmaterialien von Kindern und Haustieren fern, um Unfällen und Erstickung vorzubeugen.
14. Wenn Sie das Produkt an eine andere Person veräußern, geben Sie auch diese Bedienungsanleitung an diese Person weiter.

Hinweis: Nur zur Beleuchtung für Videozwecke. Nicht für die dauerhafte Raumbeleuchtung geeignet.

Bestandteile

- 1** Lichtpanel
- 2** Kugelkopf
- 3** Stativbein
- 4** Inbusschlüssel
- 5** Schraube
- 6** Stativfuß

Fernbedienung

- 7** Helligkeitsregulierung
- 8** Betriebs-LED
- 9** An- / Ausschalter
- 10** Modusschalter

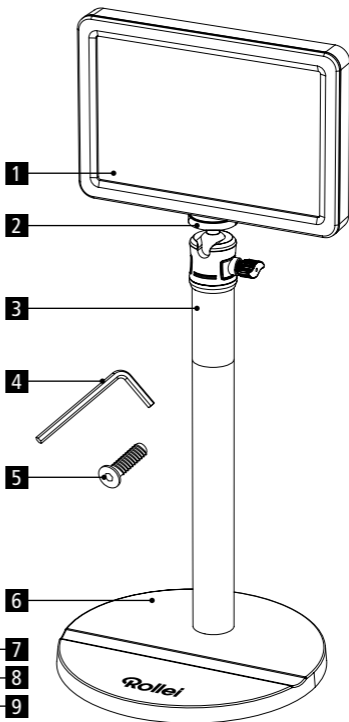
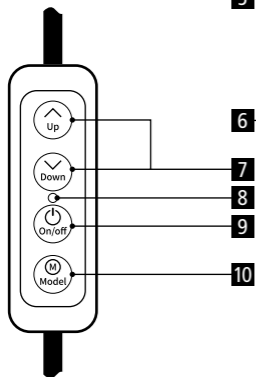

Aufbau des Rollei LUMIS Key Light

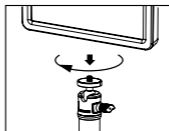
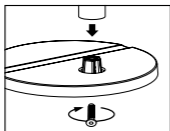

- Befestigen Sie das Stativbein (3) in das passende Gewinde am Stativfuß (6). Schrauben Sie hierzu die Schraube (5) mithilfe des mitgelieferten Inbusschlüssels (4) in das Gewinde unterhalb des Stativfußes (6) fest.
- Montieren Sie das Lichtpanel (1) auf den Kugelkopf (2) des Stativbeins (3).
- Justieren Sie im Anschluss das Rollei LUMIS Key Light auf die gewünschte Höhe, indem Sie die Beinsegmente des Stativbeins (3) auseinanderziehen.
- Schließen Sie das Rollei LUMIS Key Light über den USB-A-Anschluss an Ihren Computer oder an ein Netzteil mit USB-A-Anschluss (nicht in Lieferumfang enthalten; nötiger Output des Netzteils: DC 5 V / 2 A) an.

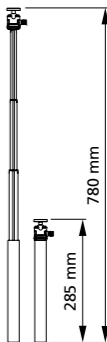

Bedienung

- Nachdem Sie das Rollei LUMIS Key Light aufgebaut haben, können Sie über die Fernbedienung am Kabel des Rollei LUMIS Key Lights über den An- / Ausschalter (9) das Licht an- bzw. ausschalten.
- Über die Pfeiltasten zur Helligkeitsregulierung (7) können Sie die Helligkeit einstellen.
- Mit dem Modusschalter können Sie zwischen den 3 Farbtemperaturen wählen.

Lichtpanel	
Anzahl LEDs	108 (54 Warmweiß, 54 Kaltweiß)
Leistung	10 W
Farbtemperatur	3200 K, 4500 K und 5500 K
Farbwiedergabeindex (CRI)	95+
Leistungsregelung	Über Fernbedienung in 8 Stufen
Beleuchtungsstärke	630 lx (0,5 m bei 5500 K)
Fernsteuerung	Fernsteuerung an Kabel des Rollei LUMIS Key Light
Stromversorgung	DC 5V / 2A
Anschlüsse	Lichtpanel: ¼"-Gewinde, Kugelkopf am Stativbein: ¼"-Schraube
Maße Gewicht	175 x 120 x 19 mm 230 g

Änderungen von Design und technischen Daten bleiben vorbehalten und bedürfen keiner Ankündigung.

Einbeinstativ mit Stativfuß

Material	Eisen und ABS-Kunststoff
Gewicht	808 g
Max. Höhe Min. Höhe	780 mm 285 mm
Beinsegmente	4
Stativbeindurchmesser	25 mm, 20 mm, 16 mm, 14 mm
Durchmesser Stativfuß	168 mm
Lieferumfang	Lichtpanel, Kabel mit Fernbedienung, Stativbein mit Kugelkopf, Stativfuß, Inbusschlüssel und Schraube

Änderungen von Design und technischen Daten bleiben vorbehalten und bedürfen keiner Ankündigung.

Entsorgung



Entsorgen Sie die Verpackung sortenrein. Nutzen Sie dafür die örtlichen Möglichkeiten zum Sammeln von Papier, Pappe und leichten Verpackungen. (Anwendbar in der Europäischen Union und anderen europäischen Staaten mit Systemen zur getrennten Sammlung von Wertstoffen.)



Geräte, die mit diesem Symbol gekennzeichnet sind, dürfen nicht mit dem Hausmüll entsorgt werden! Sie sind gesetzlich dazu verpflichtet, Altgeräte getrennt vom Hausmüll zu entsorgen. Informationen zu Sammelstellen, die Altgeräte kostenlos entgegennehmen, erhalten Sie bei Ihrer Gemeinde- oder Stadtverwaltung.

Konformität

Hiermit erklärt die Rollei GmbH & Co. KG, dass dieses Gerät „Rollei LUMIS Key Light“ den folgenden Richtlinien entspricht:

2011/65/EU RoHS-Richtlinie

2014/30/EU EMV-Richtlinie



Der vollständige Text der EU-Konformitätserklärung ist unter der folgenden Internetadresse verfügbar: www.rollei.com/egk/lumiskeylight

Rollei GmbH & Co. KG, In de Tarpen 42, 22848 Norderstedt
Deutschland

Before the First Use

Please read the operating instructions and the safety instructions carefully before using the device for the first time. Keep the operating instructions together with the device for future use. If you pass on the device to a third party, this manual is part of the device and must be supplied with the device.

Intended Use

This unit is designed for use as photo and video lighting only. It must not be used for other purposes and in particular not for domestic room lighting.

Explanation of Symbols

The following symbols are used in this manual, on the flash, Rollei LUMIS Key Light unit or on the packaging.

 Products marked with this symbol comply with all relevant community regulations of the European Economic Area.

 Products marked with this symbol are operated with direct current.

1. Only connect the product if the mains voltage of the USB input on the computer or USB power supply matches the information on the type plate on the back of the product.
2. Do not use the product if it is visibly damaged or if the cable is defective.
3. If the product or the accessories are damaged, they must be replaced or repaired by the manufacturer, its customer service or a similarly qualified person in order to avoid hazards.
4. The housing must not be opened and repairs may only be carried out by a specialist. To do this, contact a specialist workshop. In the event of repairs by the user, improper connection or incorrect operation, any liability and warranty claims are excluded.
5. Do not insert any objects into the product.
6. Do not leave the product unattended during operation.
7. Protect the product from moisture. Do not touch it with wet / damp hands and do not immerse it in water.
8. This product is not waterproof! Do not use this product in the rain or in wet areas.
9. Do not use or store the device at high or low temperatures or in closed rooms with direct sunlight. The product should not be used at ambient temperatures of more than 50°C or below -10°C.
10. Provide adequate ventilation during operation. Never cover the device.

Safety Instructions

11. Do not point the switched on product at drivers of cars, buses, bicycles, motorcyclists, or train drivers while driving. The driver can be blinded and cause an accident. This also applies to persons or groups not listed if an accident could be caused by possible glare.
12. Do not point the switched on product directly into the eyes of people or animals, as this can damage the retina, impair vision and even lead to blindness.
13. The device is not a toy. Keep the device, accessories and packaging materials away from children and pets to prevent accidents and suffocation.
14. If you sell the product to someone else, pass these operating instructions on to that person as well.

Note: For lighting for video purposes only. Not suitable for permanent room lighting.

Components

- 1** Light panel
- 2** Ball head
- 3** Monopod
- 4** Hex wrench
- 5** Screw
- 6** Base plate

Remote Control

- 7** Brightness control
- 8** Operation LED
- 9** On / Off switch
- 10** Mode button

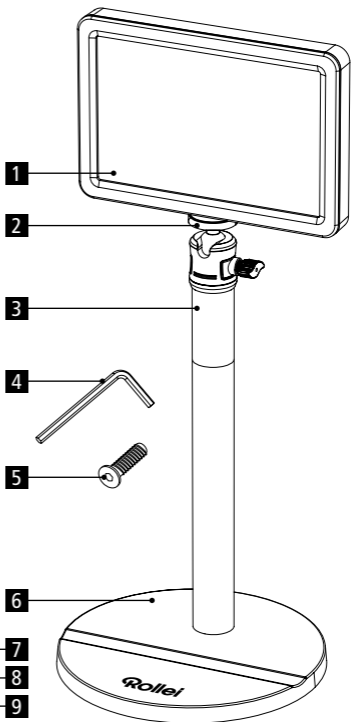
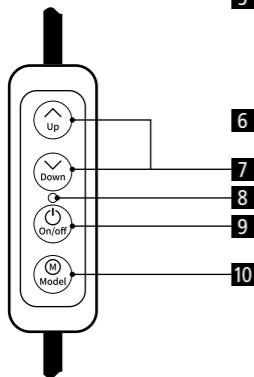

Setting Up the Rollei LUMIS Key Light

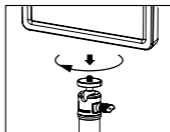
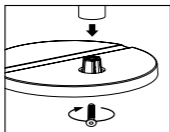

- Fasten the tripod leg (3) in the matching thread on the base plate (6). To do so, screw the screw (5) tightly into the thread at the bottom of the base plate (6) using the supplied hex wrench (4).
- Mount the light panel (1) on the ball head (2) of the monopod (3).
- Then adjust the Rollei LUMIS Key Light to the desired height by pulling the leg segments of the monopod (3) apart.
- Connect the Rollei LUMIS Key Light to your computer via the USB-A port or to a power supply unit with a USB-A port (not included; necessary output of the power supply unit: DC 5 V / 2 A).

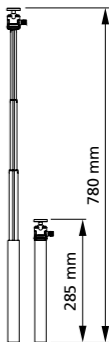

Operation

- After having set up the Rollei LUMIS Key Light, you can switch the light on and off using the on / off switch (9) of the remote control on the cable of the Rollei LUMIS Key Light.
- You can set the brightness using the arrow buttons for brightness control (7).
- You can choose between 3 color temperatures with the help of the mode button.

Light panel	
Number of LEDs	108 (54 warm white, 54 cool white)
Power	10 W
Color temperatures	3200 K, 4500 K and 5500 K
Color rendering index (CRI)	95+
Power adjustment	Via remote control in 8 steps
Illuminance	630 lx (0.5 m at 5500 K)
Remote control	Via the remote control in the cable of the Rollei LUMIS Key Light
Power supply	DC 5 V = 2A
Connections	Light panel: ¼" screw thread, ball head on monopod: ¼" screw
Dimensions Weight	175 x 120 x 19 mm 230 g

Subject to technical changes.

Monopod with base plate

Material	Iron and ABS
Weight	808 g
Max. height Min. height	780 mm 285 mm
Monopod segments	4
Diameter segments	25 mm, 20 mm, 16 mm, 14 mm
Diameter base plate	168 mm
Box content	Light panel, cable with remote control, monopod with ball head, base plate, hex wrench, screw

Subject to technical changes.

Disposal



Dispose of the packaging according to its type. Use the local possibilities for collecting paper, cardboard and other materials. (Applicable in the European Union and other European countries with systems for the separate collection of recyclable materials.)



Devices that are marked with this symbol must not be disposed of with household waste! You are legally obliged to dispose of old devices separately from to dispose of household waste. Information on collection points that accept old appliances free of charge can be obtained from your local authority or town council.

Conformity

Rollei GmbH & Co. KG hereby declares that the device "Rollei LUMIS Key Light" complies with the following directives:

2011/65/EU RoHS Directive

2014/30/EU EMV Directive



The full text of the EU Declaration of Conformity is available at the following Internet address: www.rollei.com/egk/lumiskeylight

Rollei GmbH & Co. KG, In de Tarpen 42, 22848 Norderstedt
Germany

Rollei

Rollei GmbH & Co. KG
In de Tarpen 42
D-22848 Norderstedt

Service Hotline:

+49 40 270750277

 /rollei.foto.de

 @rollei_de

www.rollei.com