

**Rollei**

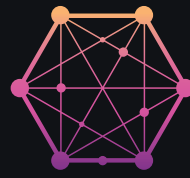

**LUMIS**

# Lumis Glow RGB

LED-Stableuchte / LED Rod Light



**Anleitung** auf Deutsch  
**Manual** in English

[www.rollei.de](http://www.rollei.de)

## Vor dem ersten Gebrauch

Lesen Sie vor dem ersten Gebrauch die Bedienungsanleitung und die Sicherheitshinweise aufmerksam durch.

Bewahren Sie die Bedienungsanleitung zusammen mit dem Gerät für den späteren Gebrauch auf. Sollten andere Personen dieses Gerät nutzen, so stellen Sie ihnen diese Anleitung zur Verfügung. Wenn Sie das Gerät an Dritte weitergeben, gehört diese Anleitung zum Gerät und muss mitgeliefert werden.

## Bestimmungsgemäßer Gebrauch

Dieses Gerät ist nur als Foto- und Videobeleuchtung konzipiert. Es darf nicht zu anderen Zwecken, und insbesondere nicht zur häuslichen Raumbeleuchtung, verwendet werden.

## Zeichenerklärung

Die folgenden Symbole werden in dieser Bedienungsanleitung, auf dem LED-Licht oder auf der Verpackung verwendet.

**CE** Mit diesem Symbol gekennzeichnete Produkte erfüllen alle maßgeblichen Gemeinschaftsvorschriften des Europäischen Wirtschaftsraums.

**— — —** Mit diesem Zeichen gekennzeichnete Produkte werden mit Gleichstrom betrieben.

## Lieferumfang

- Rollei Lumis Glow RGB
- USB-C-Kabel
- Fernbedienung
- Transporttasche
- Handschlaufe

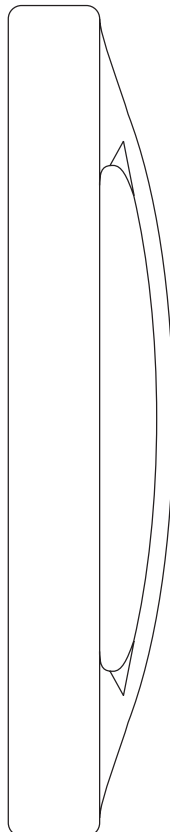
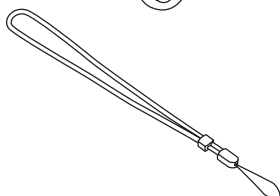
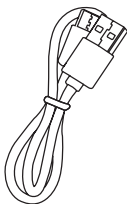
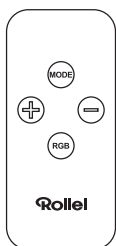

## Bestandteile

- 1 LC-Display
- 2 Modus-Taste
- 3 Plus-Taste
- 4 USB-C-Anschluss
- 5 Handschlaufenbefestigung
- 6 1/4-Zoll-Stativgewinde
- 7 Select-Taste
- 8 Ein-/Ausschalter
- 9 Minus-Taste

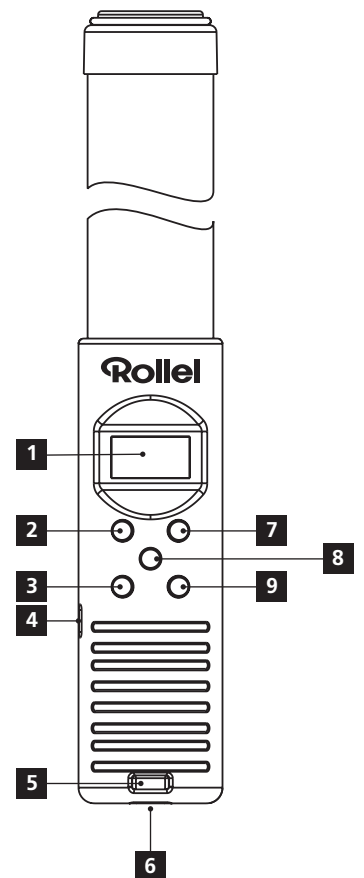

## Betrieb

- Halten Sie den Ein-/Ausschalter [8] für drei Sekunden gedrückt, um das Gerät ein- und auszuschalten.
- Drücken Sie die Modus-Taste [2], um zwischen den verschiedenen Modi auszuwählen. Es gibt fünf verschiedene Modi.

### Modus 1:

Wählen Sie aus sieben verschiedene Szenen, drücken Sie die Plus- / Minus-Tasten [3 / 9], um zwischen den Szenen umzuschalten.

### Mögliche Szenen:

- Romantisches Licht
- Geburtstagskerzenlicht
- Rosa-Szenen-Licht
- Waldlicht
- Ozean-Blaues-Licht
- Polizei
- Blitzlicht

Drücken Sie nach der Auswahl die Select-Taste [7], um die Helligkeit mit den Plus- / Minus-Tasten [3 / 9] zwischen 5 – 100% in 1%-Schritten zu regulieren.

### Modus 2:

Sieben RGB-Farben wechseln sich in einem langsamen Intervall ab. Ändern Sie die Intervallgeschwindigkeit mit den Plus-/Minus-Tasten [3 / 9].

Drücken Sie nach der Auswahl die Select-Taste [7], um die Helligkeit mit den Plus- / Minus-Tasten [3 / 9] zwischen 5 – 100% in 1%-Schritten zu regulieren.

## Betrieb

### Modus 3:

In diesem Modus können Sie die Intensität der einzelnen Hauptfarben Rot, Grün und Blau separat einstellen. Die jeweilige ausgewählte Farbe ist markiert. Um die Intensität zu ändern, drücken Sie die Plus- / Minus-Tasten [3 / 9]. Um zur nächsten Farbe zu gelangen, drücken Sie die Select-Taste [7].

### Modus 4:

Wählen Sie mit den Plus- / Minus-Tasten [3 / 9] zwischen fünf voreingestellten Farbtemperaturen für CCT-Licht.

### Folgende Modi stehen zur Auswahl:

- Schatten
- Bewölkt
- Sonne
- Leuchtstofflampe
- Glühbirne

Drücken Sie nach der Auswahl die Select-Taste [7], um die Helligkeit mit den Plus- / Minus-Tasten [3 / 9] zwischen 5 – 100% in 1%-Schritten zu regulieren.

### Modus 5:

Drücken Sie die Plus- / Minus-Tasten [3 / 9], um den Kelvin-Grad einzustellen. Wählen Sie von 3.000 K bis 6.000 K ihre gewünschte Farbtemperatur in 100 K-Schritten.

Drücken Sie nach der Auswahl die Select-Taste [7], um die Helligkeit mit den Plus- / Minus-Tasten [3 / 9] zwischen 5 – 100% in 1%-Schritten zu regulieren.

Der LUMIS Glow RGB kann ebenfalls genutzt werden, wenn dieser am Strom angeschlossen ist (Stromversorgung über USB-Kabel und nicht inkludiertem USB-Netzteil mit max. Ausgang DC 5 V = 3 A).

### Hinweis:

- Bitte verwenden Sie zum Laden des LUMIS Glow RGB Netzteile mit einem maximalen Ausgang von DC 5 V / 3 A. Der LUMIS Glow RGB unterstützt das Laden per Quick Charger und Super Charger bis zur oben genannten Spannung.
- Bitte verwenden Sie nur das mitgelieferte USB-Kabel für das Laden des Gerätes. Ansonsten besteht die Gefahr von Feuer oder Stromschlägen.

## Bedienung mit der Fernbedienung

Sie können den Rollei LUMIS Glow RGB auch über die im Lieferumfang enthaltene Fernbedienung steuern.

Über die Mode-Taste [1] wechseln Sie zwischen den fünf verschiedenen Modi.

Die möglichen Szenen und Werte lassen sich über die Plus- / Minus-Tasten [2 / 3] einstellen.

Über die Taste mit der Aufschrift „RGB“ [4] können Sie innerhalb der Modi die Helligkeit regulieren oder die Farbwerte in Modus 3 auswählen.

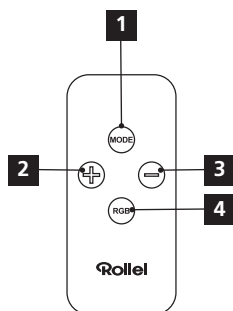

## Technische Daten

Fernbedienung	
Material	Kunststoff
Verbindungsmethode	Drahtlose Übertragung
Frequenzband	433 MHz
Max. abgestrahlte Sendeleistung	3 dBm
Reichweite	8 Meter
Betrieb	Li-Ionen-Knopfzelle vom Typ CR2025 (3,7 V / 150 mAh / 0,5 Wh)
Maße   Gewicht	8,5 x 4 cm   14 g

LUMIS Glow RGB	
Anzahl LEDs	114 (38 Kaltweiß / 38 Warmweiß / 38 RGB)
Leistung	10 W
Energieeffizienzklasse (EU 2017/1369)	G
EU-Energieeffizienzklasse-Spektrum (EU 2017/1369)	A – G
Farbtemperatur	3.000 K – 6.000 K, in 100 K-Schritten
Farbnuancen	256
Farbwiedergabeindex (CRI)	>85
Television Lighting Consistency Index (TLCI)	>80
Beleuchtungswinkel	180°
Leistungsregelung	0 – 100%, in 1%-Schritten
Beleuchtungsstärke	1.100 lx (5.500 K auf 0,5 m)
Lichteffekte	7 (im Modus 1)
Fernsteuerung	Fernbedienung
Frequenzband	432 MHz
Max. abgestrahlte Sendeleistung	9 dBm
Eingang	DC 5 V = 3 A
Akkulaufzeit	Ca. 60 Minuten bei 100% bei 4.500 K
Stromversorgung	Input: DC 5 V = 3 A Wiederaufladbarer Li-Ionen-Akku (3,7 V / 2.000 mAh / 0,8 Wh)
Anschlüsse	1/4"-Gewinde, USB-C Anschluss, Handschlaufenbefestigung
Zusätzliche Ausstattung	LC-Display
Maße   Gewicht	50 x 4 cm   190 g
Lieferumfang	Rollei Lumis Glow RGB, USB-C-Kabel, Fernbedienung, Transporttasche, Handschlaufe und Bedienungsanleitung

Änderungen von Design und technischen Daten bleiben vorbehalten und bedürfen keiner Ankündigung.

## Sicherheitshinweise

**Gefahr durch elektrischen Strom!**  
Fehlerhafte elektrische Installationen oder eine übermäßige Netzspannung können Stromschlag verursachen.

- Das Produkt zum Laden an eine leicht zugängliche Steckdose anschließen, damit Sie es bei Problemen schnell vom Netz trennen können.
- Nur das mitgelieferte USB-Kabel benutzen.
- Verwenden Sie das Produkt nicht, wenn es sichtbar beschädigt ist oder wenn das Kabel defekt ist.

## Sicherheitshinweise

- Wenn das Produkt oder das Zubehör beschädigt ist, muss es durch den Hersteller, dessen Kundendienst oder eine ähnlich qualifizierte Person ausgetauscht bzw. repariert werden, um Gefährdungen zu vermeiden.
- Das Gehäuse darf nicht geöffnet und Reparaturen dürfen ausschließlich von einem Fachmann ausgeführt werden. Wenden Sie sich hierzu an eine Fachwerkstatt. Bei Reparaturen durch den Benutzer, unsachgemäßem Anschluss oder Fehlbedienung werden jegliche Haftung und alle Gewährleistungsansprüche ausgeschlossen.
- Das Produkt nicht mit einer externen Zeitschaltuhr benutzen.
- Schützen Sie das Produkt vor Feuchtigkeit. Berühren Sie es nicht mit nassen/feuchten Händen und tauchen Sie es nicht unter Wasser.
- Dieses Produkt ist nicht wasserdicht! Benutzen Sie dieses Produkt nicht im Regen oder in nassen Umgebungen. Berühren Sie das Produkt niemals bei Gewitter.
- Bevor Sie die Strom- oder Akkuverbindung trennen, schalten Sie das Gerät am Hauptschalter aus.
- Sorgen Sie für ausreichende Belüftung während des Betriebs. Das Geräts niemals abdecken.
- Nutzen oder lagern Sie das Gerät nicht bei hohen Temperaturen oder in geschlossenen Räumen mit direkter Sonneneinstrahlung und laden Sie währenddessen nicht den Akku. Bei Umgebungstemperaturen von mehr als 40° C sollte das Produkt nicht mehr genutzt werden.
- Halten Sie die Akkus fern von Kindern und Tieren, offenem Feuer und Flüssigkeiten und setzen Sie sie nicht Temperaturen höher als 50° C aus.
- Entfernen Sie sofort das USB-Kabel bei ungewöhnlichen Geräuschen oder Gerüchen sowie Rauch aus dem Gehäuse.

### Achtung!

- Produkt und Zubehör von offenen Flammen, heißen Oberflächen und leicht entflammaren Materialien fernhalten.
- Knicken Sie das USB-Kabel nicht und legen Sie es nicht über scharfe Kanten

### Achtung!

**Gefahr für Kinder und Personen mit eingeschränkten physischen, sensorischen oder geistigen Fähigkeiten (z. B. teilweise Behinderte, ältere Personen mit eingeschränkten körperlichen und geistigen Fähigkeiten) oder mangelnder Erfahrung und Know-how (z. B. ältere Kinder).**

- Dieses Produkt kann von Personen mit eingeschränkten physischen, sensorischen oder geistigen Fähigkeiten oder mangelnder Erfahrung und Know-how benutzt werden, sofern diese beaufsichtigt werden oder eine Anleitung zur sicheren Verwendung des Produktes erhalten haben und die sich aus dem Gebrauch entstehenden möglichen Gefahren verstehen. Kinder dürfen mit dem Produkt nicht spielen. Das Produkt darf von Kindern nicht gereinigt oder gepflegt werden. Halten Sie Kinder unter acht Jahren vom Produkt und den Zubehörteilen fern.
- Stecken Sie keine Gegenstände in das Produkt.
- Das Produkt während des Betriebs und Ladens nicht unbeaufsichtigt lassen.
- Das Gerät ist kein Spielzeug. Halten Sie das Gerät, Zubehörteile und die Verpackungsmaterialien von Kindern und Tieren fern, um Unfällen und Erstickung vorzubeugen.
- Filmen Sie weder Auto-, Bus-, Fahrrad-, Motorradfahrer noch Zugführer während der Fahrt mit diesem Produkt. Der Fahrer kann geblendet werden und so einen Unfall verursachen. Dieses gilt auch für nicht aufgeführte Personen oder Gruppen, wenn durch eine mögliche Blendung ein Unfall verursacht werden könnte.

## Sicherheitshinweise

- Leuchten Sie nicht direkt in die Augen von Personen und Tieren, da dies zu Schädigungen der Netzhaut, Sehstörungen und sogar zur Erblindung führen kann.

**Hinweis:** Nur zur Beleuchtung für fotografische Zwecke. Nicht für die dauerhafte Raumbelichtung geeignet.

## Warnhinweise für Akkus

- Demontieren, schlagen oder durchstechen Sie den Akku nicht, achten Sie darauf, den Akku nicht kurzzuschließen.
- Setzen Sie den Akku keinen Orten mit hohen Temperaturen aus.
- Verwenden Sie den Akku nicht weiter, falls er ausläuft oder sich ausdehnt.
- Immer über das System aufladen. Falls der Akku durch einen falschen Typen ersetzt wird, besteht Explosionsgefahr.
- Halten Sie den Akku von Kindern und Tieren fern.
- Akkus können explodieren, wenn sie einem offenen Feuer ausgesetzt werden. Werfen Sie Akkus nie ins Feuer.
- Entsorgen Sie verbrauchte Akkus gemäß den örtlichen Vorschriften.
- Vor der Entsorgung des Gerätes ist der Akku zu entnehmen und gesondert zu entsorgen.
- Die Akkus müssen vollständig aufgeladen sein, bevor das Gerät zum ersten Mal verwendet wird.

## Entsorgung



**Entsorgen Sie die Verpackung sortenrein.** Nutzen Sie dafür die örtlichen Möglichkeiten zum Sammeln von Papier, Pappe und leichten Verpackungen (anwendbar in der Europäischen Union und anderen europäischen Staaten mit Systemen zur getrennten Sammlung von Wertstoffen).



**Geräte, die mit diesem Symbol gekennzeichnet sind, dürfen nicht mit dem Hausmüll entsorgt werden!** Sie sind gesetzlich dazu verpflichtet, Altgeräte getrennt vom Hausmüll zu entsorgen. Informationen zu Sammelstellen, die Altgeräte kostenlos entgegennehmen, erhalten Sie bei Ihrer Gemeinde- oder Stadtverwaltung.



**Batterien und Akkus dürfen nicht in den Hausmüll!** Als Verbraucher sind Sie gesetzlich verpflichtet, alle Batterien und Akkus, unabhängig davon, ob sie Schadstoffe\* enthalten oder nicht, einer umweltgerechten Entsorgung zuzuführen. Akkus und Batterien sind deshalb mit dem nebenstehenden Zeichen versehen. Informieren Sie sich hierzu bei Ihrem Händler, oder wenden Sie sich an Rückgabe- und Sammelstellen in Ihrer Gemeinde. \*gekennzeichnet mit: Cd = Cadmium, Hg = Quecksilber, Pb = Blei

## Konformität

Hiermit erklärt die Rollei GmbH & Co. KG, dass der Funkanlagentyp „Rollei LUMIS Glow RGB“ der Richtlinie 2014/53/EU entspricht.

Der vollständige Text der EU-Konformitätserklärung ist unter der folgenden Internetadresse verfügbar: [www.rollei.de/egk/lumisglowrgb](http://www.rollei.de/egk/lumisglowrgb)



Rollei GmbH & Co. KG  
In de Tarpen 42, 22848 Norderstedt, Deutschland

## Before the First Use

Before using the device for the first time, read the operating instructions and the safety instructions carefully.

Keep the operating instructions together with the device for later use. If other people use this device, please make these instructions available to them. If you pass the device on to third parties, these instructions belong to the device and must be supplied with it.

## Intended Use

This unit is designed for use as photo and video lighting only. It must not be used for other purposes and in particular not for domestic room lighting.

## Explanation of Symbols

The following symbols are used in this manual, on the LED light, the power supply unit or on the packaging.

 Products marked with this symbol comply with all relevant community regulations of the European Economic Area.

 Products marked with this symbol are operated with direct current.

## What's in the Box

- Rollei Lumis Glow RGB
- USB-C cable
- Remote control
- Transport bag
- Hand strap

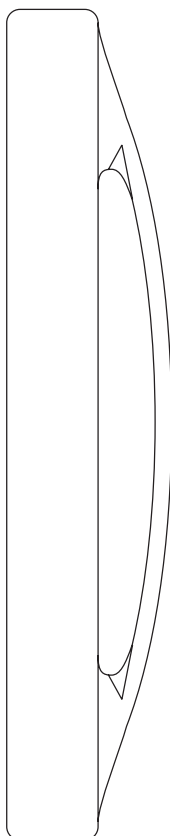
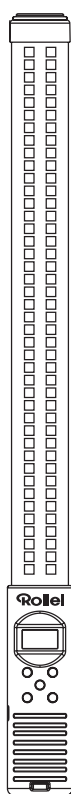
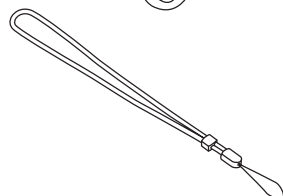
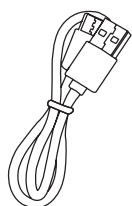
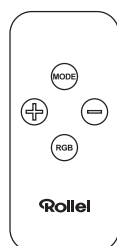

## Overview

- 1 LC display
- 2 Mode button
- 3 Plus button
- 4 USB-C connector
- 5 Hand strap attachment
- 6 1/4" tripod thread
- 7 Select button
- 8 On/Off button
- 9 Minus button

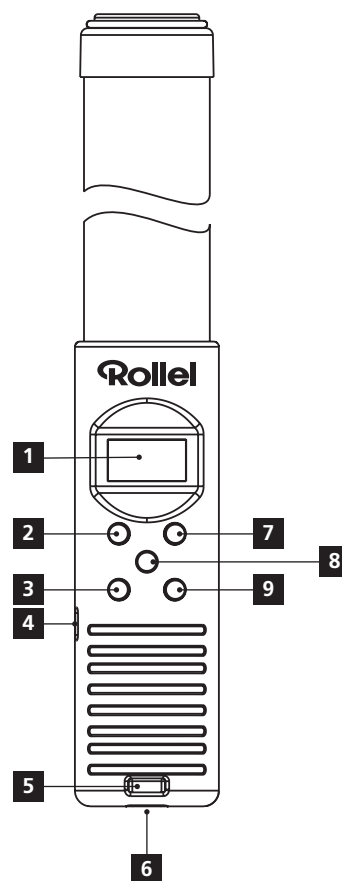

## Operation

- Press and hold the On/Off button [8] for three seconds to switch the unit on/off.
- Press the Mode button [2] to select between the different modes. There are five different modes.

### Mode 1:

Select from seven different scenes, press the Plus / Minus buttons [3 / 9] to switch between scenes.

### Possible scenes:

- Romantic light
- Birthday candle light
- Pink ambience light
- Forest light
- Ocean blue light
- Police light
- Flash light

After selecting, press the Select button [7] to adjust the brightness between 5 – 100% in 1% steps using the Plus / Minus buttons [3 / 9].

### Mode 2:

Seven RGB colours alternate at a slow interval. Change the interval speed with the Plus / Minus buttons [3 / 9].

After selection, press the Select button [7] to adjust the brightness with the Plus / Minus buttons [3 / 9] between 5 – 100% in 1% steps.

### Mode 3:

In this mode you can adjust the intensity of the individual main colours red, green and blue separately. The respective selected colour is highlighted. To change the intensity, press the Plus / Minus buttons [3 / 9]. To move to the next colour, press the Select button [7].

## Operation

### Mode 4:

Use the Plus / Minus buttons [3 / 9] to choose between five preset colour temperatures for CCT light.

The following modes are available for selection:

- Shade
- Cloudy
- Sun
- Fluorescent
- Incandescent

After selecting, press the Select button [7] to adjust the brightness between 5 – 100% in 1% steps using the Plus / Minus buttons [3 / 9].

### Mode 5:

Press the Plus / Minus buttons [3 / 9] to adjust the Kelvin degree in 100 K steps. Select your desired temperature from 3,000 K to 6,000 K.

After selecting, press the Select button [7] to adjust the brightness with the Plus / Minus buttons [3 / 9] between 5 - 100% in 1% steps.

The LUMIS Glow RGB can also be used when connected to the power supply (Power supply via USB cable and a not included USB power adapter, output max. DC 5 V  $\equiv$  3 A).

### Note:

- Please use power supplies with a maximum output of DC 5 V  $\equiv$  3 A to charge the LUMIS Glow RGB. The LUMIS Glow RGB supports charging via Quick Charger and Super Charger up to the above voltage.
- Please use only the supplied USB cable for charging the device. Otherwise, there is a risk of fire or electric shock.

## Operation with the Remote Control

You can also operate the Rollei LUMIS Glow RGB using the remote control included in the box content.

You can switch between the five different modes via the Mode button [1].

The possible scenes and values can be set via the Plus / Minus buttons [2 / 3].

Via the button labeled „RGB“ [4] you can select the regulation of the brightness within the modes or select the color values in mode 3.

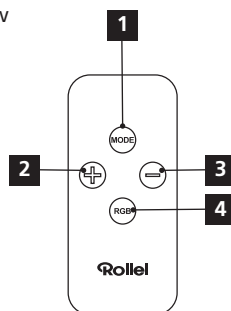

## Technical Data

Remote control	
Material	Plastic
Connection method	Wireless transmission
Frequency band	433 MHz
Max. transmission power	3 dBm
Range	8 meters
Operation	Li-Ion button cell of type CR2025 (3.7 V / 150 mAh / 0.5 Wh)
Dimensions   Weight	8.5 x 4 cm   14 g

## Technical Data

LUMIS Glow RGB	
Number of LEDs	114 (38 cool white / 38 warm white / 38 RGB)
Power	10 W
Energy efficiency class (EU 2017/1369)	G
EU energy efficiency class spectrum (EU 2017/1369)	A – G
Colour temperature	3,000 K – 6,000 K, in 100 K steps
Colour shades	256
Colour rendering index (CRI)	>85
Television Lighting	>80
Consistency Index (TLCI)	
Illumination angle	180°
Power control	0 – 100%, in 1% steps
Illuminance	1,100 lx (5,500 K at 0.5 m)
Lighting effects	7 (in mode 1)
Remote control	Remote control
Frequency range	432 MHz
Max. transmission power	9 dBm
Input	DC 5 V $\equiv$ 3 A
Battery life	Approx. 60 minutes at 100% power at 4,500 K
Power supply	Input: DC 5 V $\equiv$ 3 A Rechargeable Li-Ion battery (3.7 V / 2.000 mAh / 0.8 Wh)
Connections	¼" thread, USB-C connection, hand strap attachment
Additional features	LC display
Dimensions   Weight	50 x 4 cm   190 g
Box content	Rollei Lumis Glow RGB, USB-C cable, remote control, transport bag, hand strap and user manual

Design and technical data are subject to change without notice.

## Safety Instructions

### Electric current hazard!

Faulty electrical installations or excessive line voltage can cause electric shock.

- Connect the product to an easily accessible socket for charging so that you can quickly disconnect it from the mains in case of problems.
- Only use the USB cable supplied.
- Do not use the product if it is visibly damaged or if the cable is defective.
- If the product or accessories are damaged, they must be replaced or repaired by the manufacturer, its customer service department or a similarly qualified person in order to avoid hazards.
- The housing must not be opened and repairs must only be carried out by a specialist. Contact a specialist workshop for this purpose. In the event of repairs by the user, improper connection or incorrect operation, any liability and all warranty claims are excluded.
- Do not use the product with an external timer.

## Safety Instructions

- Protect the product from moisture. Do not touch it with wet/damp hands and do not immerse it in water.
- This product is not waterproof! Do not use this product in the rain or in wet environments. Never touch the product during a thunderstorm.
- Before disconnecting the power or battery, switch off the product at the main switch.
- Ensure adequate ventilation during operation. Never cover the unit.
- Do not use or store the unit in high temperatures or in closed rooms with direct sunlight and do not charge the battery during this time. Do not use the product when the ambient temperature exceeds 40° C.
- Keep the batteries away from children and animals, open flames and liquids, and do not expose them to temperatures higher than 50° C.
- Immediately remove the USB cable in case of unusual noises or smells as well as smoke from the housing.

### Caution!

- Keep the product and accessories away from open flames, hot surfaces and easily flammable materials.
- Do not bend the USB cable or place it over sharp edges.

### Danger!

**Danger for children and people with limited physical, sensory or mental abilities (e.g. partially handicapped people, older people with limited physical and mental abilities) or lack of experience and know-how (e.g. older children).**

- This product can be used by persons with limited physical, sensory or mental capabilities or lack of experience and know-how, provided that they are supervised or have received instructions for the safe use of the product and understand the possible dangers arising from its use. Children are not allowed to play with the product. The product must not be cleaned or maintained by children. Keep children under the age of eight away from the product and its accessories.
- Do not insert any objects into the product.
- Do not leave the product unattended during operation and charging.
- The device is not a toy. Keep the device, accessories and packaging materials away from children and animals to prevent accidents and suffocation.
- Do not film drivers of cars, buses, bicycles, motorcyclists or train drivers while driving with this product. The driver can be blinded and cause an accident. This also applies to persons or groups not listed if an accident could be caused by possible glare.
- Do not shine directly into the eyes of people or animals, as this can damage the retina, impair vision and even lead to blindness.

**Note:** For lighting for photographic purposes only. Not suitable for permanent room lighting.

## Warnings for batteries

- Do not disassemble, hit or puncture the battery, be careful not to short-circuit the battery.
- Do not expose the battery to places with high temperatures.
- Do not continue to use the battery if it leaks or expands.
- Always charge through the system. If the battery is replaced with the wrong type, there is a risk of explosion.
- Keep the battery away from children and animals.
- Batteries can explode if exposed to an open fire. Never throw batteries into a fire.
- Dispose of used batteries according to local regulations.
- Before disposing of the unit, remove the battery and dispose of it separately.
- The batteries must be fully charged before using the unit for the first time.

## Disposal



**Dispose of the packaging according to its type.** Use the local possibilities for collecting paper, cardboard and other materials (applicable in the European Union and other European countries with systems for the separate collection of recyclable materials).



**Devices that are marked with this symbol must not be disposed of with household waste!** You are legally obliged to dispose of old devices separately from to dispose of household waste. Information on collection points that accept old appliances free of charge can be obtained from your local authority or town council.



**Batteries and rechargeable accumulators must not be disposed of in household waste!** As a consumer you are legally obliged to dispose of all batteries and accumulators, whether they contain harmful substances\* or not, to be disposed of in an environmentally sound manner. Accumulators and batteries are therefore marked with the symbol shown opposite. For more information, contact your dealer or contact return and collection points in your community.

\*marked with: Cd = Cadmium, Hg = Mercury, Pb = Lead

## Conformity

Herewith Rollei GmbH & Co. KG declares that the radio system type "Rollei LUMIS Glow RGB" complies with Directive 2014/53/EU.

The complete text of the EU Declaration of Conformity can be downloaded at the following Internet address: [www.rollei.com/egk/lumisglowrgb](http://www.rollei.com/egk/lumisglowrgb)



Rollei GmbH & Co. KG  
In de Tarpen 42, 22848 Norderstedt, Germany

# Rollei

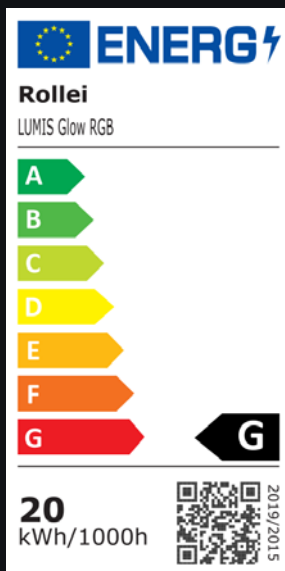

Item No.:  
28589

Rollei GmbH & Co. KG  
In de Tarpen 42  
22848 Norderstedt

**Service Hotline:**  
+49 40 270750277

 /rollei.foto.de

 @rollei\_de

[www.rollei.com](http://www.rollei.com)