

Rollei

Lichtzelt 40 x 40 cm

Light Box 40 x 40 cm



**Mit zwei
LED Lichtleisten**

With two LED
light bars

USER GUIDE

FOR GERMAN | ENGLISH | FRENCH | SPANISH
ITALIAN | PORTUGUESE

www.rollei.de

Lichtzelt 40x40 cm

Light Box 40x40 cm

Bedienungsanleitung	4
Entsorgung	6
CE-Konformität	6
User Manual	7
Disposal	9
CE Conformity	9
Manuel d'utilisation	10
Gestion des déchets	12
Conformité CE	12
Instrucciones de uso	13
Reciclaje	15
Conformidad CE	15
Istruzioni di utilizzo	16
Smaltimento	18
Conformità	18
Manual de utilização	19
Reciclagem	21
CE de conformidade	21



Inhalt:

1. Lichtbox mit 2 LED-Lichtleisten
2. Schwarzer Hintergrund
3. Weißer Hintergrund
4. USB-Kabel

Dieses Lichtzelt ist für Fotoaufnahmen von Produkten mit den maximalen Maßen von 25 x 25 cm geeignet und kann beinahe überall und zu jeder Zeit verwendet werden. Es wird für die Verwendung als vorübergehendes Studio empfohlen, mit einfach zu nutzenden Funktionen und hervorragender Tragbarkeit, insbesondere auf Reisen. Entfernen Sie die runde Kappe auf der Oberseite des Lichtzeltes und fotografieren Sie Ihr Produkt bequem von oben.

Technische Daten:

Lichtleistung LED	2x 6 W
Spannung	5 V
Stromaufnahme	2 x 500 mA (1 A)
Farbtemperatur	6500 K
Helligkeit	2 x 1680 lm
Abmessungen	40 x 40 x 40 cm, gefaltet: 40 x 40 x 4 cm
Gewicht	809 g

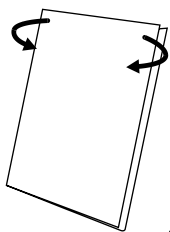

Schritte beim Aufklappen:

Klappen Sie das Studio auf, indem Sie es am Rand ziehen. Es öffnet sich einfach und problemlos.

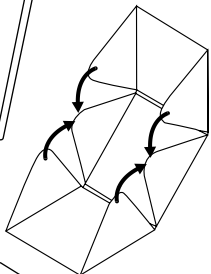

Verbinden Sie die drei Seitenwände miteinander, indem Sie die Druckknöpfe an den Seiten verwenden. Die Seitenwände stellen sich automatisch in die richtige Position.

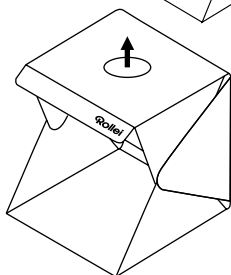

Setzen Sie den Hintergrund (weiß oder schwarz, nach Wahl) ein und schließen Sie die LED-Leuchten mit dem USB-Kabel an Ihre Stromversorgung an. Um Produkte von oben zu fotografieren, entfernen Sie die mit Klettverschluss befestigte Abdeckung.

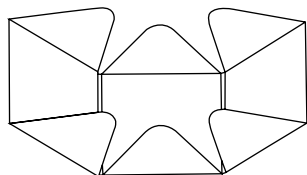

Schritte beim Zusammenklappen:

Ziehen Sie das Fotostudio von oben nach unten auseinander. Es klappt einfach aus.

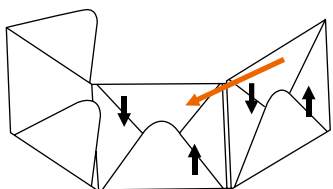

Klappen Sie die Seiten des oberen und mittleren Bereiches in die Mitte. Dann klappen Sie die Oberseite auf die Rückseite, wie im Bild dargestellt.

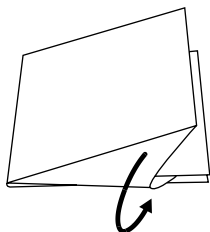

Dann klappen Sie die Unterseite auf die Oberseite und legen die Seiten in die Lücke zwischen dem oberen und dem Hintergrundteil.

Entsorgung



Verpackung entsorgen: Entsorgen Sie die Verpackung sortenrein. Geben Sie Pappe und Karton zum Altpapier, Folien in die Wertstoff-Sammlung.

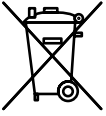

Altgerät entsorgen: Anwendbar in der Europäischen Union und anderen europäischen Staaten mit Systemen zur getrennten Sammlung von Wertstoffen. Altgeräte dürfen nicht in den Hausmüll! Sollte das Rollei Lichtzelt 40x40 cm einmal nicht mehr benutzt werden können, so ist jeder Verbraucher gesetzlich verpflichtet, Altgeräte getrennt vom Hausmüll, z.B. bei einer Sammelstelle seiner Gemeinde/seines Stadtteils, abzugeben. Damit wird gewährleistet, dass Altgeräte fachgerecht verwertet und negative Auswirkungen auf die Umwelt vermieden werden. Deswegen sind Elektrogeräte mit dem nebenstehenden Symbol gekennzeichnet.

CE-Konformität

Hiermit erklärt der Hersteller, dass in Übereinstimmung mit den grundlegenden Anforderungen und den übrigen einschlägigen Bestimmungen mit den folgenden Europäischen Richtlinien an dem Rollei Lichtzelt 40x40 cm die CE-Kennzeichnung angebracht wurde:

2014/30/EU EMV-Richtlinie
 2011/65/EG RoHS-Richtlinie
 2002/96/EG WEEE Richtlinie



Die EG-Konformitätserklärung kann - unter der in der Garantiekarte aufgeführten Adresse - angefordert werden.

What's inside:

1. Light box with 2 LED light bars
2. Black background
3. White background
4. USB cable

This light box is suitable for shooting products with a maximum size of up to 25 x 25 cm and it can be used nearly anywhere and at anytime. It is recommended to be used as a temporary studio with excellent easy-to-use feature and premium portability, especially when you are travelling. Remove the round cover at the top of the light box to take photos from above.

Technical Features:

Power LED	2x 6 W
Voltage	5V
Current Consumption	2 x 500 mA (1 A)
Colour Temperature	6500 K
Brightness	2 x 1680 lm
Dimensions	40 x 40 x 40 cm, folded: 40 x 40 x 4 cm
Weight	809 g

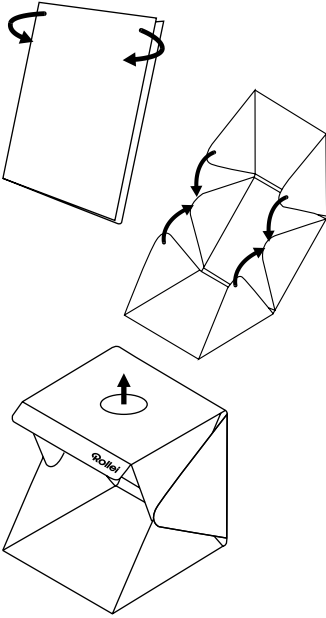

Unfolding Steps:

Unfold the studio with pulling from the edge. It will be opened easily and smoothly.

Connect the three sidewalls together by using snap buttons. The sidewalls will get automatically in the correct position.

Insert the the background (white or black as desired) and connect the LED lights with the USB cable to your power supply. To take photos from above of the light box please remove the cover.

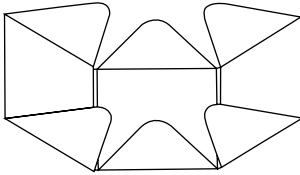

Folding Steps:

Pull apart the photo studio from the top and bottom. It will be unfolded easily.

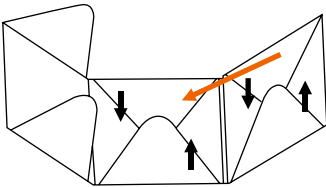

Fold down the sides of the top and the middle. Then fold the top side onto the back side as shown in the picture.

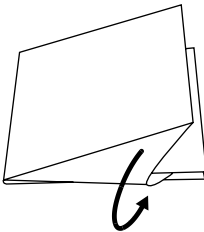

Then fold the bottom side onto the top one and put the edges into the gap between the top and the background part.

Disposal



Dispose of packaging: For disposal, separate packaging into different types. Cardboard and board must be disposed of as paper and foil must be recycled.



Disposal of old devices: Applicable in the European Union and other European countries with systems for the separate collection of reusable materials. Do not dispose old devices into the household waste! If the Rollei Light Box 40x40 cm is no longer used, every consumer is legally obligated to dispose them separately from the household waste, for example, at a collection site of his community / city district. This ensures that devices are properly recycled and negative effects on the environment are avoided. Therefore electrical and electronic equipment needs to be marked with the shown symbol.

CE Conformity

The Manufacturer hereby declares that the CE marking was applied to the Rollei Light Box 40x40 cm in accordance with the basic requirements and other relevant provisions of the following CE Directives:

2011/65/EC RoHs Directive
2014/30/EC Low Voltage Directive
2002/96/EG WEEE Directive



The EC Declaration of Conformity can be requested from the address specified on the Warranty card.

Le contenu:

1. Boîte à lumière avec 2 barres lumineuses LED
2. Arrière-plan noir
3. Arrière-plan blanc
4. Câble USB

La boîte à lumière sert à filmer des objets (max. 25 x 25 cm) et peut être utilisée pratiquement n'importe où et n'importe quand. Elle convient à un usage en tant que studio temporaire avec d'excellentes fonctionnalités faciles d'utilisation et une portabilité exceptionnelle, surtout lors des voyages. Retirez le couvercle rond situé au-dessus de la tente d'éclairage et photographiez votre produit aisément depuis le haut.

Données Techniques:

Colonne Lumineuse LED	2 x 6 W
Tension	5 V
Consommation d'Énergie	2x 500 mA (1 A)
Température de Couleur	6500 K
Clarté	2x 1680 lm
Dimensions	40 x 40 x 40 cm, plié: 40 x 40 x 4 cm
Poids	809 g

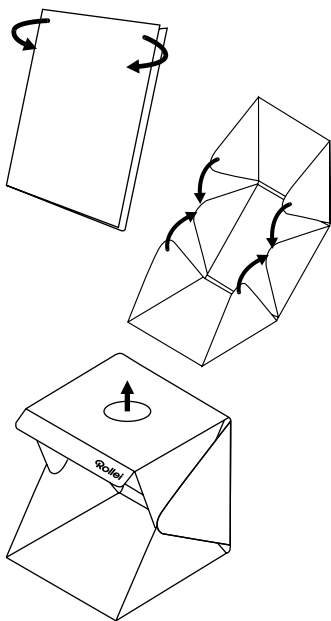

Étapes du dépliage:

Déplier le studio en le tirant par les extrémités. Il s'ouvrira alors facilement et en douceur.

Connecter les trois parois latérales entre elles à l'aide des boutons-pression. Les parois se mettent alors automatiquement dans la bonne position.

Insérer l'arrière-plan (blanc ou noir au choix) et connecter les éclairages LED via le câble USB à votre alimentation. Pour prendre des photos depuis le haut, retirez le couvercle fixé à l'aide d'attaches autoagrippantes.

Étapes de pliage:

Démonter le studio photo par le haut et le bas. Il se déplie en toute simplicité.

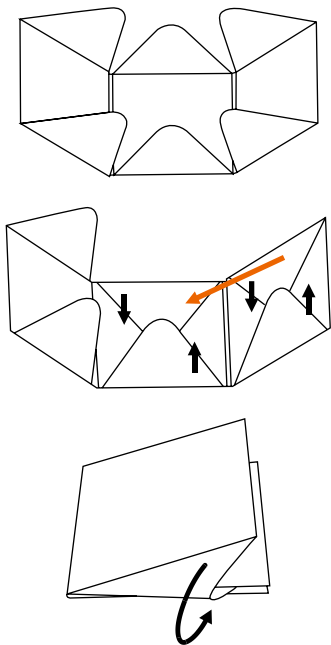

Replier les parois du haut et du centre. Ensuite, replier le côté supérieur sur la face arrière tel que décrit à l'image.

Plier le côté inférieur sur le côté supérieur et insérer les extrémités dans l'ouverture située entre le haut et la partie.

Gestion des déchets



Emballage élimination: L'élimination de l'emballage trié. Entrez le carton et le carton pour le papier, les films de la collection recyclables.

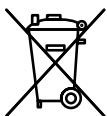

Éliminez votre ancien appareil: Applicable dans l'Union Européenne et d'autres pays Européens disposant de systèmes pour la collecte sélective des matières recyclables. L'équipement ne peut pas dans les ordures ménagères!

Si le Rollei Light Box 40x40 cm fois ne sont plus opérationnels, chaque consommateur est légalement obligé les DEEE des déchets ménagers, par exemple, sur un site de collecte de son district communauté / ville, passer. Cela garantit que les appareils sont correctement recyclés et les effets négatifs sur l'environnement sont évités. Par conséquent équipements électriques et électroniques portant ce symbole.

Conformité CE

Le fabricant déclare, par la présente, que le marquage CE a été apposé sur le Rollei Light Box 40x40 cm conformément aux exigences essentielles et aux autres dispositions applicables, et selon les directives européennes ci-après :

2014/30/UE Directive CEM
2011/65/CE Directive RoHS
2002/96/CE Directive DEEE



La déclaration de conformité CE peut être demandée à l'adresse mentionnée sur la carte de garantie.

Contenido:

1. Caja de luz con 2 barras luminosas LED
2. Fondo negro
3. Fondo blanco
4. Cable USB

El kit de estudio fotográfico adecuado para fotografiar productos (max. 25 x 25 cm) prácticamente en cualquier momento y en cualquier lugar. De fácil uso y excelente portabilidad, se recomienda su empleo como estudio temporal, especialmente cuando viaje. Retire la tapa redonda en la parte superior del miniestudio y tome fotos de su producto cómodamente desde arriba.

Características técnicas:

Potencia	2x 6W
Voltaje	5V
Consumo de Corriente	2 x 500 mA (1 A)
Temperatura de Color	6500 K
Brillo	2 x 1680 lm
Dimensiones	40 x 40 x 40 cm; plegado: 40 x 40 x 4 cm
Peso	809 g

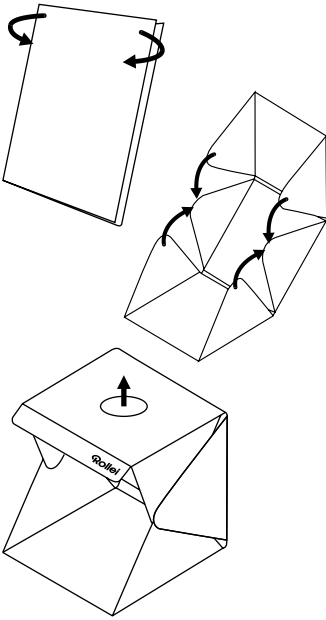

Secuencia de apertura:

Abra el estudio tirando del borde. Se abrirá fácil y suavemente.

Junte las tres paredes laterales mediante los botones a presión. Las paredes laterales se ajustarán automáticamente en su posición correcta.

Coloque el fondo (blanco o negro, según preferencia) y conecte las luces LED a su fuente de alimentación por medio del cable USB. Para fotografiar productos desde arriba, retire la tapa sujetada con cierre Velcro.

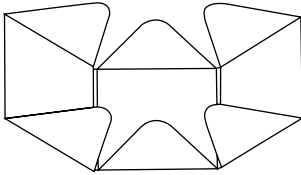

Secuencia de cierre:

Tire de las partes superior e inferior del estudio. Se plegará fácilmente.

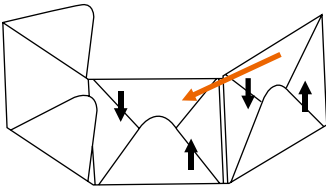

Pliegue los laterales superior y medio. Después, pliegue el lado superior sobre el lado inferior tal como se muestra en la imagen.

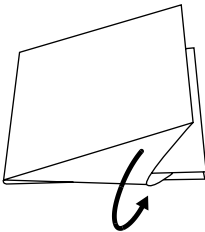

Posteriormente, pliegue el lado inferior sobre el superior y coloque los bordes en el hueco entre la parte superior y del fondo.

Reciclaje



Cómo reciclar la embalaje: Para su eliminación, separe la embalaje en diferentes tipos de material. Catón se debe reciclar.



Reciclaje de aparatos viejos: Aplicable en la Unión Europea y en países europeos con sistema de recogida selectiva de materiales reutilizables. No coloque aparatos viejos a la basura! Cuando no se utilice más el dispositivo Rollei Light Box 40x40 cm, cada consumidor está obligado legalmente a su eliminación por separado de los residuos domésticos, por ejemplo, debe ser colocado en un punto de recogida de su municipio. Esto asegura que los dispositivos estén correctamente reciclados y se evitan los efectos negativos sobre el medio ambiente. Por eso tanto los equipos eléctricos y electrónicos están marcados con el símbolo que se muestra.

Conformidad CE

El fabricante declara que el marcado CE se aplicó a la Rollei Light Box 40x40 cm de conformidad con los requisitos básicos y otras disposiciones relevantes de las siguientes directivas CE:

Directiva RoHS 2011/65/EC
 Directiva de Bajo Voltaje 2004/108/EC
 Directiva WEEE 2002/96/EG



La declaración de conformidad CE puede ser solicitada a la dirección especificada en la tarjeta de garantía.

Contenuto della confezione:

1. Light box con due barre luminose LED
2. Sfondo nero
3. Sfondo bianco
4. Cavo USB

Lo studio fotografico è adatto per realizzare fotografie di piccoli prodotti e può essere usato praticamente ovunque e in qualsiasi momento. È l'ideale da utilizzare come studio temporaneo grazie alle sue ottime funzionalità facili da usare nonché una trasportabilità di alta qualità, soprattutto quando si è in viaggio. Rimuovere il tappo rotondo dalla parte superiore della tenda luce e fotografare il proprio prodotto facilmente dall'alto.

Dati Tecnici:

Potenza Luminosa LED	2x 6 W
Tensione	5 V
Corrente Assorbita	2x 500 mA (1 A)
Temperatura di Colore	6500 K
Luminosità	2x 1680 lm
Dimensioni	40 x 40 x 40 cm, piegata: 40 x 40 x 4 cm
Peso	809 g

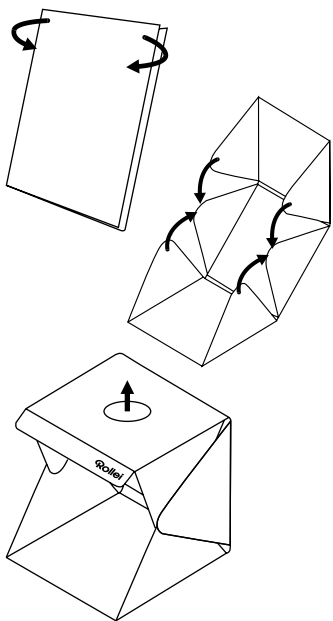

Come aprirlo:

Aprire lo studio tirandolo dal bordo. Si aprirà in tutta facilità.

Collegare le tre pareti laterali. Le pareti laterali assumeranno automaticamente la posizione corretta.

Inserire lo sfondo (bianco o nero, a seconda delle preferenze) e collegare le luci LED all'alimentazione mediante il cavo USB. Per fotografare un prodotto dall'alto, rimuovere il coperchio fissato con Velcro.

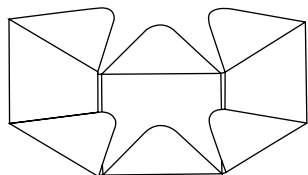

Come piegarlo:

Smontare lo studio fotografico dal lato superiore e da quello inferiore. Si aprirà con facilità.

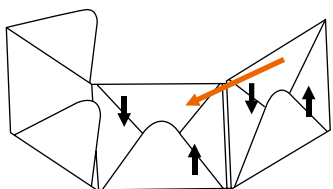

Piegare verso il basso i lati della sommità e del centro. Ripiegare quindi la parte superiore sul retro, come mostrato nell'immagine.

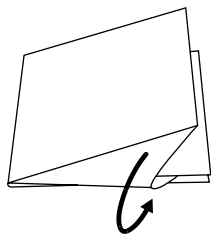

Piegare quindi il lato inferiore al di sopra di quello superiore, per poi posizionare i bordi nella fessura fra la parte superiore e quella di sfondo.

Smaltimento



Smaltire l'imballaggio: smaltire l'imballaggio a seconda della tipologia. Gettare cartone e cartoncino con i rifiuti cartacei, le pellicole con i materiali riciclabili.



Smaltire i dispositivi usati: applicabile nell'Unione Europea e in altri stati europei con sistemi per la raccolta separata di materiali riciclabili. I dispositivi usati non possono essere gettati nei rifiuti domestici! Qualora il dispositivo le Rollei Light Box 40x40 cm non potesse più essere utilizzato, ogni consumatore è tenuto a consegnare i suoi dispositivi usati separatamente dai rifiuti domestici, per esempio presso un punto di raccolta del suo comune/del suo quartiere. Così facendo è possibile garantire che i dispositivi usati vengano riciclati in modo professionale, evitando inoltre ripercussioni negative sull'ambiente. Per questo motivo i dispositivi elettrici sono contrassegnati con il simbolo riportato qui a fianco.

Conformità CE

Con la presente il produttore dichiara che la marcatura CE è stata applicata a Rollei Light Box 40x40 cm in accordo con i requisiti di base e altre disposizioni rilevanti delle seguenti direttive CE:

2011/65/EC Direttiva RoHS
 2014/30/EC Direttiva Bassa Tensione
 2002/96/EG Direttiva RAEE



La Dichiarazione di Conformità EC può essere richiesta all'indirizzo specificato sul Certificato di Garanzia.

Inclui o seguinte:

1. Caixa de luz com 2 barras de luz LED
2. Fundo preto
3. Fundo branco
4. Cabo USB

O estúdio de fotografia é adequado para fotografar produtos de (max. 25x25 cm) e pode ser utilizado praticamente em qualquer lado e a qualquer momento. Recomenda-se que seja utilizado como um estúdio temporário com uma excelente funcionalidade e portabilidade premium, especialmente em viagem. Remova a tampa redonda da parte superior da tenda de luz e fotografe confortavelmente o seu produto a partir de cima.

Características técnicas:

Alimentação	2 x 6 W
Tensão	5V
Consumo de Corrente	2 x 500 mA (1 A)
Temperatura de Cor	6500 K
Brilho	2 x 1680 lm
Dimensões	40 x 40 x 40 cm; dobrado: 40 x 40 x 4 cm
Peso	Aprox. 809 g

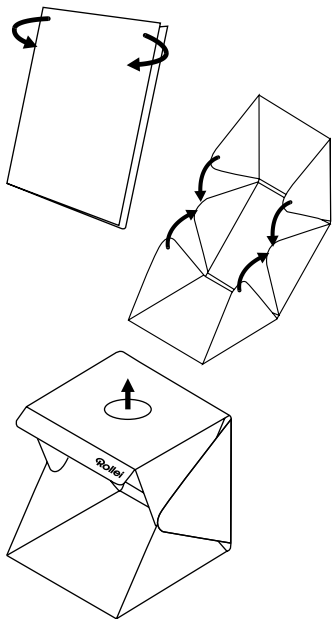

Como desdobrar:

Desdobre o estúdio puxando a partir da extremidade. Deste modo, abrir-se-á fácil e suavemente.

Ligue as três paredes laterais. As paredes laterais unir-se-ão automaticamente na posição correta.

Insira o fundo (preto ou branco, conforme pretendido) e ligue as luzes LED com o cabo USB à fonte de alimentação. Para fotografar produtos a partir de cima, remova a cobertura fixa com o fecho de correr.

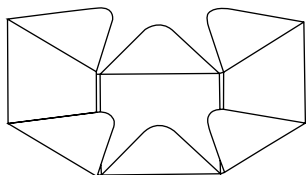

Como dobrar:

Separe o estúdio de fotografia das partes superior e inferior. Deste modo, será facilmente desdobrado.

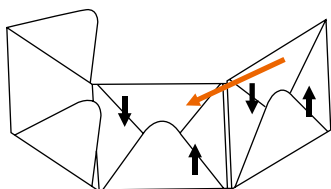

Dobre os lados da parte superior e da parte central. Em seguida, dobre a parte superior sobre o lado posterior conforme ilustrado.

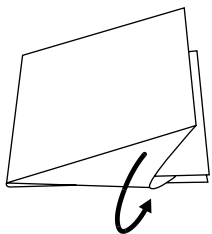

Dobre a parte inferior sobre a parte superior e coloque as extremidades no espaço livre entre a parte superior e a parte posterior.

Reciclagem



Como reciclar a embalagem: Para eliminação, separe a embalagem em tipos de material diferentes. Papelão e cartão devem ser reciclados.

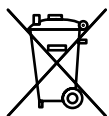

Reciclagem de aparelhos velhos: Aplicável na União Europeia e outros países europeus com sistema de recolha selectiva de materiais reutilizáveis. Não coloque aparelhos velhos no lixo doméstico! Quando não utilizar mais o equipamento Rollei Light Box 40x40 cm, cada consumidor está legalmente obrigado á sua eliminação separada do lixo doméstico, por exemplo, deve ser colocado num ponto de recolha da sua Câmara Municipal ou freguesia. Isso garante que os dispositivos sejam devidamente reciclados e os efeitos negativos para o ambiente sejam evitados. Assim equipamentos eléctricos e electrónicos são assinalados com o símbolo mostrado.

CE de conformidade

O fabricante declara por este meio que a marca CE foi aplicada a Rollei Light Box 40x40 cm de acordo com os requisitos básicos e outras provisões relevantes das seguintes diretrizes CE:

2011/65/EC Diretiva RoHs
 2014/30/EC Directiva Baixa Tensão
 2002/96/EG Directiva WEEE



A declaração de conformidade „CE“ pode ser solicitada no endereço especificado no cartão de garantia.

Rollei

Lichtzelt 40 x 40 cm

Light Box 40x40 cm



www.rollei.com





Distribution:

Rollei GmbH & Co. KG
In de Tarpen 42
D-22848 Norderstedt

Service Hotline

+49 40 270750270

Return Service

Rollei Service Germany
Denisstraße 28a
D-67663 Kaiserslautern

www.rollei.de/social
www.rollei.com/social