

**Rollei**

16<sup>+</sup> AGE

# Rollei Fly 80

Quadrocopter | Quadrocopter



**ANLEITUNG** AUF DEUTSCH  
**MANUAL** IN ENGLISH

[www.rollei.de](http://www.rollei.de)

Vorwort	4
Bestimmungsgemäßer Gebrauch	4
Vor dem ersten Gebrauch	4
Zeichenerklärung	5
Bestandteile / Lieferumfang	6
Allgemeines	9
Sicherheitshinweise	10
Den Quadrokopter vorbereiten	19
Verwenden des Quadrokopters	25
Transport	44
Wartung und Fehlerbehebung	45
Wind	46
Technische Daten	47
Aufbewahrung	48
Reinigung	49
Akku ausbauen	50
Entsorgung	50
Konformitätserklärung	51

Foreword . . . . .	52
Intended Use . . . . .	52
Before First Use . . . . .	53
Explanation of Symbols . . . . .	53
Components / What's in the Box . . . . .	54
General . . . . .	57
Safety Instructions . . . . .	58
Prepare the Quadrocopter . . . . .	65
Using the Quadrocopter . . . . .	72
Transport . . . . .	90
Maintenance and Troubleshooting . . . . .	91
Wind . . . . .	92
Technical Data . . . . .	93
Storage . . . . .	94
Reinigung . . . . .	95
Removing the Battery . . . . .	96
Disposal . . . . .	96
Declaration of Conformity . . . . .	97

Liebe Kundin, lieber Kunde,  
herzlichen Glückwunsch zum Kauf eines qualitativ hochwertigen Rollei-Produktes. Sie haben sich für einen modernen Quadrokopter mit guter technischer Ausstattung und entsprechendem Zubehör entschieden, der sich besonders einfach bedienen lässt. Auf den Quadrokopter haben Sie zwei Jahre Garantie. Falls der Quadrokopter einmal defekt sein sollte, benötigen Sie Ihren Kassenbon. Bewahren Sie diese zusammen mit dem Quadrokopter sorgfältig auf.

**Hinweis:** Informationen über den Erwerb von zusätzlichen Ersatzteilen und Zubehör finden Sie auf <https://www.rolei.de>

## **Bestimmungsgemäßer Gebrauch**

- Dieser Quadrokopter ist ausschließlich als Flugmodell konzipiert. Er ist ausschließlich für den Privatgebrauch bestimmt und nicht für den gewerblichen Gebrauch geeignet.
- Verwenden Sie den Quadrokopter nur wie in dieser Bedienungsanleitung beschrieben. Jede andere Verwendung gilt als nicht bestimmungsgemäß und kann zu Sachschäden (oder Datenverlusten) führen.
- Der Hersteller oder Händler übernimmt keine Haftung für Schäden, die durch nicht bestimmungsgemäßen oder falschen Gebrauch entstanden sind.

## **Vor dem ersten Gebrauch**

Diese Bedienungsanleitung gehört zu diesem Quadrokopter. Sie enthält wichtige Informationen zur Inbetriebnahme und Handhabung.

## Vor dem ersten Gebrauch

Lesen Sie die Bedienungsanleitung, insbesondere die Sicherheitshinweise, sorgfältig durch, bevor Sie den Quadrokopter einsetzen. Die Nichtbeachtung dieser Bedienungsanleitung kann zu Datenverlust oder Schäden an dem Quadrokopter führen. Die Bedienungsanleitung basiert auf den in der Europäischen Union gültigen Normen und Regeln. Beachten Sie im Ausland auch landesspezifische Richtlinien und Gesetze! Bewahren Sie die Bedienungsanleitung für die weitere Nutzung auf. Wenn Sie den Quadrokopter an Dritte weitergeben, geben Sie unbedingt diese Bedienungsanleitung mit.

## Zeichenerklärung

Die folgenden Symbole werden in dieser Bedienungsanleitung, auf dem LED-Licht oder auf der Verpackung verwendet.

 Mit diesem Symbol gekennzeichnete Produkte erfüllen alle maßgeblichen Gemeinschaftsvorschriften des Europäischen Wirtschaftsraums.

 Mit diesem Zeichen gekennzeichnete Produkte werden mit Gleichstrom betrieben.

 Geräte mit diesem Zeichen haben eine zusätzliche oder verstärkte Isolierung und entsprechen der Schutzklasse II.

 Dieses Symbol warnt vor sich bewegenden Rotoren. Nicht in die Rotoren greifen!

 Dieser Quadrokopter fällt in die Klasse C0 der offenen Kategorie für unbemannte Fluggeräte.

## 6 Bestandteile / Lieferumfang

- 1 Rollei Fly 80
- 2 Fernbedienung
- 3 3x Batterien Typ LR6 (AA)
- 4 Aufbewahrungstasche
- 5 4x Ersatz-Rotorblätter (inkl. Schrauben)
- 6 Micro-USB-Ladekabel
- 7 Lithium-Polymer Akku mit 1.200 mAh (vorinstalliert)
- 8 Schraubendreher
- 9 Smartphone-Halter
- 10 Abdeckklappe
- 11 Geschwindigkeitsmodus-Taste (3 Speed Mode)
- 12 Start- und Landeknopf
- 13 One key return
- 14 Rolltrimmung (links)
- 15 Nicktrimmung (vor)
- 16 Flip-Taste (3D Roll)
- 17 Rechter Steuerknüppel Pitch / Roll
- 18 Rolltrimmung (rechts)
- 19 Videoaufnahme\*
- 20 Nicktrimmung (zurück)
- 21 Ein- / Aus-Taste Fernbedienung mit LED (rot)
- 22 Notstopp-Taste (Stop)
- 23 Fotoaufnahme\*
- 24 Headless Modus
- 25 Linker Steuerknüppel Höhe / Gieren
- 26 Batteriefach Fernbedienung
- 27 Haltevorrichtung (Smartphone-Halter)

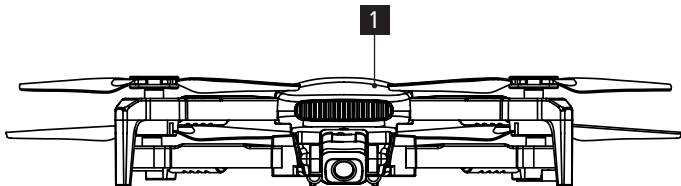

\*Diese Tasten funktionieren nur bei Quadrocoptermodellen mit Kamera.

# Bestandteile / Lieferumfang

7

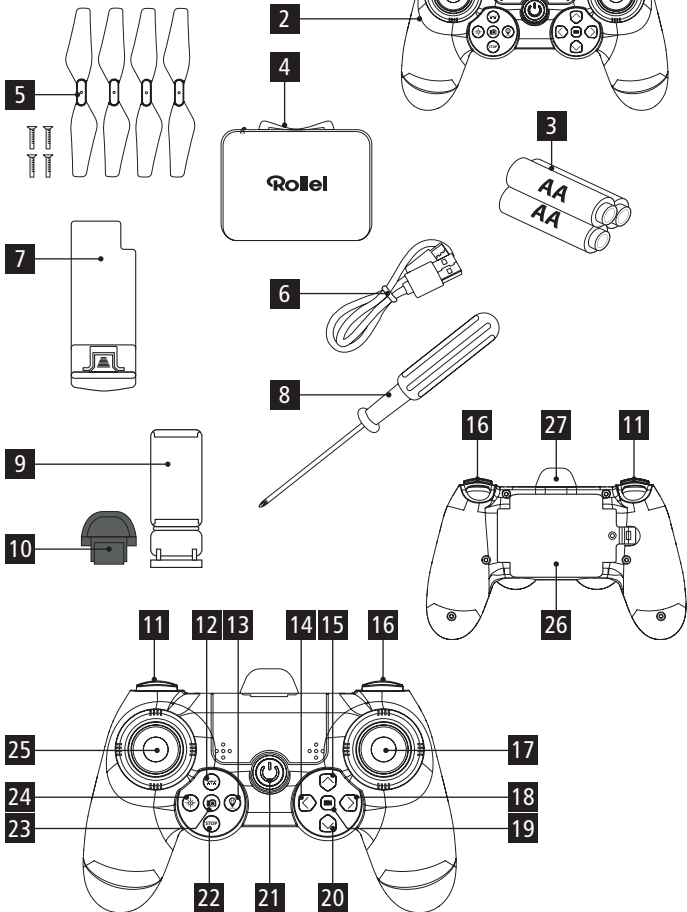

- 28** Hintere Rotoren
- 29** Vordere Rotoren
- 30** Akkufach  
(mit eingelegtem Akku)
- 31** Micro-USB-Anschluss
- 32** Ein- / Ausschalter  
Quadrocopter
- 33** LandefüÙe
- 34** Vordere Positions-LEDs (blau)
- 35** Hintere Positions-LEDs (rot)
- 36** Speicherkartenfach
- 37** Ladeanzeige-LEDs

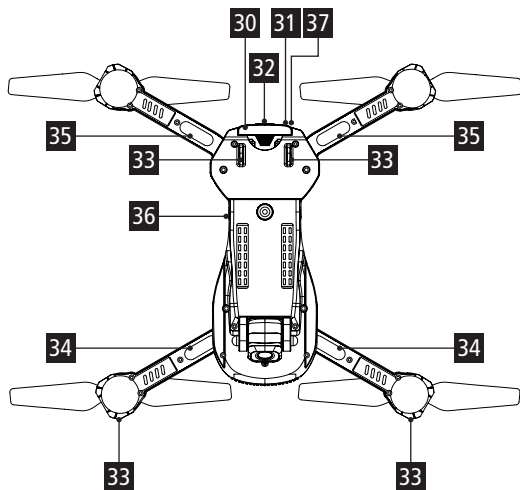
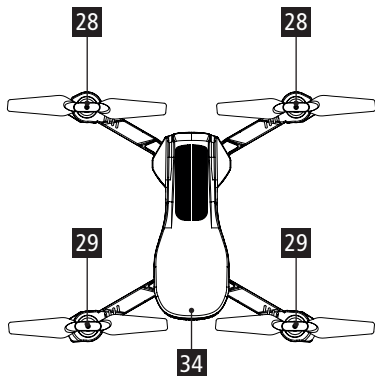



Dieser Quadrokopter fällt in die Klasse C0 der offenen Kategorie für unbemannte Fluggeräte. Gemäß der EU Richtlinie (EU) 2019 / 847 sind Betreiber von Quadrokoptern mit eingebauter Kamera verpflichtet sich online zu registrieren. Beachten Sie bitte die geltenden Bestimmungen. Die Registrierung ist kostenpflichtig.



## Registrierungslink:



[https://www.lba.de/DE/Drohnen/UAS\\_Betreiberregistrierung/UAS\\_Betreiberregistrierung\\_node.html](https://www.lba.de/DE/Drohnen/UAS_Betreiberregistrierung/UAS_Betreiberregistrierung_node.html)

[www.easa.europa.eu/drones/NAA](http://www.easa.europa.eu/drones/NAA)

Die nach der Registrierung erhaltene UAS-Betreiber-Nummer (e-ID) muss gut sichtbar an allen Quadrokoptern des Betreibers z.B. mittels einer EU-Drohnen- / Quadrokopterplakette angebracht werden.

Die EU-Drohnenplakette können Sie bei diesem Modell auf an der Oberseite der Drohne befestigen.

**Hinweis:** Je nach Einsatz des Quadrokopters ist es gegebenenfalls auch erforderlich im Besitz des kleinen oder großen Drohnenführerscheins zu sein. Bei Benutzung des Quadrokopters müssen immer alle erforderlichen Unterlagen mit sich geführt werden.

## **Hinweis! Gefahr von Schäden!**

- Öffnen Sie sorgfältig die Verpackung.
  - Wenn die Verpackung sorglos mit einem scharfen Messer oder andere Spitze Gegenstände, geöffnet wird kann das Produkt beschädigt werden.
1. Überprüfen Sie, ob die Lieferung komplett ist (siehe Abb. auf Seite 6).
  2. Nehmen Sie den Quadrocopter [1] aus der Verpackung und überprüfen Sie ob das Gerät oder Teile beschädigt sind. Wenn ja, Verwenden Sie den Quadrocopter [1] nicht. Kontaktieren Sie die Service-Adresse des Herstellers, die auf der Garantiekarte aufgeführt ist.

## **Warnung! Verletzungsgefahr!**

Gefahr von Augenverletzungen! Halten Sie einen Sicherheitsabstand von 1 bis 2 Meter um sich oder andere vor Verletzungen zu schützen.

- Um Unfälle zu vermeiden, fliegen Sie den Quadrocopter nie in der Nähe von Personen, Tieren oder sonstigen Hindernissen. Hände, Haare und lose Kleidung von den Rotoren fern halten.
- Nicht in die Rotoren Greifen! Überprüfen Sie vor Benutzung, ob der Quadrocopter vollständig zusammengebaut ist. (siehe Abb. Seite 6).

## **Warnung! Verletzungsgefahr! Bewegende Rotoren!**

Körper, Hände, Finger, Haare und lose Kleidung von den Rotoren fern halten. Nicht in die Rotoren greifen!

## **Warnung! Stromschlaggefahr!**

Fehlerhafte Elektroinstallation oder zu hohe Netzspannung können zu elektrischem Stromschlag führen.

- Betreiben Sie den Quadrokopter nicht, wenn er sichtbare Schäden aufweist oder das Mikro-USB-Ladekabel defekt ist.
- Schließen Sie den Quadrokopter zum Laden nur an eine nahe und gut zugängliche Stromquelle an, damit Sie diesen bei einem Störfall schnell vom Strom trennen können.
- Wenn das Mikro-USB-Ladekabel des Quadrokopter beschädigt ist, muss es durch den Hersteller oder seinen Kundendienst oder eine ähnlich qualifizierte Person ersetzt werden.
- Tauchen Sie weder den Quadrokopter, die Fernsteuerung, noch das Mikro-USB-Ladekabel in Wasser oder andere Flüssigkeiten. Stellen Sie keine mit Flüssigkeit gefüllten Gegenstände, wie z.B. Vasen, auf den Quadrokopter oder die Fernsteuerung.
- Der Quadrokopter und die Fernsteuerung sollten nicht Tropf- oder Spritzwasser ausgesetzt werden.
- Verwenden Sie einen Netzadapter (nicht im Lieferumfang enthalten) nur mit einer Ausgangsspannung die der Eingangsspannung (5,0 V  $\approx$  1,2 A) des Quadrokopters entspricht. Beachten Sie das Typenschild. Ansonsten besteht Gefahr von Feuer oder Stromschlägen.
- Ein Netzadapter kann bei Gewittern nicht verwendet werden. Es besteht die Gefahr eines Stromschlages.

**Warnung!** Gefahren für Kinder und Personen mit verringerten physischen, sensorischen oder mentalen Fähigkeiten (beispielsweise teilweise Behinderte, ältere Personen mit Einschränkung ihrer physischen und mentalen Fähigkeiten) oder Mangel an Erfahrung und Wissen (beispielsweise ältere Kinder).

## Sicherheitshinweise

- Dieser Quadrokopter kann von Kindern ab 16 Jahren und darüber sowie von Personen mit verringerten physischen, sensorischen oder mentalen Fähigkeiten oder Mangel an Erfahrung und Wissen benutzt werden, wenn sie beaufsichtigt oder bezüglich des sicheren Gebrauchs des Quadrokopter unterwiesen wurden und die daraus resultierenden Gefahren verstehen.
- Reinigung und Benutzerwartung dürfen nur von Erwachsenen durchgeführt werden.
- Dieses ferngesteuerte Modell ist kein Spielzeug. Geeignet für Personen ab 16 Jahren.
- Sorgen Sie dafür, dass Kinder keine Gegenstände in den Quadrokopter hineinstecken.
- Halten Sie Akkus von Kindern und Haustieren fern.
- Wenn Sie vermuten, dass Ihr Kind eine Akku verschluckt hat sofort ärztliche Hilfe suchen.

### **Warnung! Erstickungsgefahr!**

- Halten Sie Plastikfolie und Taschen von Säuglingen und Kleinkindern fern, es besteht Erstickungsgefahr.
- Enthält verschluckbare Kleinteile. Von Kleinkindern unbedingt fernhalten.

### **Warnung! Verletzungsgefahr!**

Es besteht eine Verletzungsgefahr bei falschem Zusammenbau des Quadrokopter.

- Zusammenbau durch Erwachsene nötig.
- Das falsche Zusammenbauen oder das Auseinanderbauen von Komponenten, welche nicht für den Ausbau gedacht sind, kann zu Gefahren durch elektrische Schläge, großer Hitze, Schnittverletzungen, oder zu anderen mechanischen oder physikalischen Gefahren führen.
- Halten Sie im speziellen auch den mitgelieferten Schraubendreher von Kindern fern.
- Der Schraubendreher darf ausdrücklich nur von Erwachsenen benutzt werden und ausschließlich nur für den Austausch der Rotorblätter genutzt werden. Eine anderweitige Benutzung des mitgelieferten Schraubendrehers ist nicht gestattet.
- Der Wechsel von Rotorblättern darf ausschließlich nur durch Erwachsene durchgeführt werden.
- Der Rotorblattwechsel muss genauestens gemäß dieser Anleitung erfolgen.
- Andere Modifikationen, der Ausbau von anderen Komponenten oder der Einbau zusätzlicher Komponenten ist für den Quadropter und seine Zubehörteile (insbesondere Fernsteuerung) untersagt.

### **Warnung! Explosionsgefahr!**

Bei unsachgemäßem Auswechseln der Akkus oder wenn diese durch einen falschen Typ ersetzt werden. Ersatz nur durch denselben oder einen gleichwertigen Akkutyp.

## Sicherheitshinweise

- Folgen Sie den vom Akkuhersteller angegebenen Sicherheits-, Verbrauchs-, und Entsorgungs-Anweisungen.
- Entfernen Sie alte oder entladene Akkus aus der Fernsteuerung. Alle Akkus eines Satzes gleichzeitig wechseln.
- Akkukontakte und auch die Kontakte in der Fernsteuerung vor dem Einlegen der Akkus reinigen.
- Beachten sie beim Einlegen der Akkus, die richtige Polarität (+ / -) . Wenn die Polarität nicht beachtet wird kann es zu Verletzungen und / oder Sachschäden führen.
- Akkus, die ausgelaufen sind, niemals ohne entsprechenden Schutz anfassen. Bei Kontakt der Akkusäure mit der Haut, waschen Sie die Stelle mit viel Wasser und Seife ab.
- Vermeiden Sie Augenkontakt mit der Akkusäure. Sollten Sie doch einmal Augenkontakt mit Akkusäure erfahren, spülen Sie die Augen mit viel Wasser aus und kontaktieren umgehend einen Arzt.
- Entfernen Sie die Akkus, wenn Sie die Fernsteuerung längere Zeit nicht verwenden, um Schäden aufgrund verrostet oder korrodierte Akkus zu verhindern.
- Werfen Sie nie Akkus in ein Feuer, setzen Sie Akkus nicht Feuer oder anderen Wärmequellen (z.B. heißer Ofen) aus.
- Wenn Sie den Quadrokopter nicht benutzen, ihn reinigen oder wenn eine Störung auftritt, schalten Sie den Quadrokopter und die Fernsteuerung immer aus. Entfernen sie die Akkus und trennen Sie alle Verbindungen.
- Setzen Sie die Akkus nie extrem hohen Temperaturen aus. Dies kann zu einer Explosion oder zum Austritt von entflammbarer Flüssigkeit oder Gasen führen.

- Setzen Sie den Akku des Quadrokopter nie extrem niedrigen Luftdruck aus. Es kann beim Austreten von brennbarer Flüssigkeit oder Gas zu einer Explosion kommen.
- Sie sollten den Akku des Quadrokopter unter keinen Umständen auseinandernehmen, zerstören, durchlöchern oder kurzschließen, es besteht Explosionsgefahr.
- Akkuentorgung: Alte oder entladene Akkus müssen ordnungsgemäß entsorgt oder recycelt werden in Übereinstimmung mit allen geltenden Gesetze. Detaillierte Informationen erhalten Sie bei Ihrer Gemeindeverwaltung für Abfälle.
- Vor der Entsorgung, müssen Akkus zuerst entfernt und separat vom Gerät entsorgt werden.
- Versuchen sie niemals, Akkus wieder aufzuladen, die nicht dafür vorgesehen sind.
- Niemals verschiedene Akkutypen gleichzeitig verwenden.
- Aufladbare Akkus dürfen nur unter Aufsicht eines Erwachsenen neu aufgeladen werden.
- Sollten Sie wiederaufladbare Akkus in der Fernsteuerung nutzen und diese aufladen wollen, entnehmen Sie die Akkus zunächst aus der Fernsteuerung.
- Mischen Sie niemals alte und neue Akkus.
- Akkukontakte der Fernsteuerung niemals kurzschließen.
- Quetschen oder Schneiden Sie nie Akkus.
- Sie sollten die Akkus unter keinen Umständen auseinandernehmen, zerstören, durchlöchern oder kurzschließen, es besteht Explosionsgefahr.

**Hinweis! Gefahr von Sachschäden!**

Unsachgemäßer Umgang mit der Quadropter kann zu Beschädigungen des Quadropters führen.

- Achten Sie unbedingt auf Ihre Umgebung in der Sie den Quadropter nutzen möchten. Suchen Sie sich eine große, offene und weite Fläche ohne Hindernisse, achten Sie besonders auf Gebäude, Menschenansammlungen, Hochspannungsleitungen und Bäume.
- Benutzen Sie den Quadropter niemals in der Nähe von Flughäfen, Bahnanlagen oder Straßen. Halten Sie immer ausreichend Abstand von gefahrenträchtigen und besonders geschützten Bereichen.
- Betreiben Sie Ihren Quadropter nicht in der Nähe von Funkstationen, Hochspannungsleitungen, Transformatorkästen oder ähnlichem! Diese Einrichtungen können Funkstörungen verursachen.
- Setzen Sie den Quadropter außen nur bei gutem Wetter ein. Bei Regen, Sturm oder gar Gewitter dürfen Sie den Quadropter nicht betreiben.
- Suchen Sie sich ein Fluggelände, das den gesetzlichen Voraussetzungen entspricht und frei von Hindernissen wie Bäumen, Häusern, usw. ist.
- Nicht in Innenräumen fliegen lassen
- Fliegen Sie in keiner Umgebung mit mehr als +45 °C und weniger als 10 °C.
- Setzen Sie den Quadropter keiner hohen Luftfeuchtigkeit oder Staubeinwirkung aus.



- Den Quadrokopter nicht aus größeren Höhen fallen oder abstürzen lassen. Dies kann die Flugeigenschaften und die Lebenszeit des Quadrokopter beeinträchtigen.
- Achten Sie darauf das manche Teile am Quadrokopter heiß werden könnten.
- Halten Sie die Quadrokopter und das Zubehör von offenem Feuer und heißen Flächen fern.
- Stellen Sie keine offenen Brandquellen, wie z. B. brennende Kerzen, auf oder in die Nähe des Quadrokopter und der Fernsteuerung.
- Bringen Sie das Mikro-USB-Ladekabel nicht mit heißen Teilen in Berührung.
- Tauchen Sie den Quadrokopter zum Reinigen niemals in Wasser und verwenden Sie zur Reinigung keinen Dampfreiniger. Der Quadrokopter kann sonst beschädigt werden.
- Verwenden Sie den Quadrokopter nicht mehr, wenn die Kunststoff- oder Metallbauteile des Geräts Risse oder Sprünge haben oder sich verformt haben. Ersetzen Sie beschädigte Bauteile nur durch passende Originalersatzteile.
- Beschädigungen des Quadrokopter, der Kamera, der Fernsteuerung oder des Zubehörs, die durch äußere Einflüsse wie Schläge, Fall oder Sonstiges hervorgerufen wurden, sind keine Garantieschäden und somit kostenpflichtig.
- Informieren Sie sich über die jeweils gültige Rechtslage zur Verwendung des von Ihnen erworbenen Quadrokopter in Ihrem Land.
- Führen Sie niemals Anbauten am Quadrokopter durch oder überschreiten das maximal erlaubte Höchstabfluggewicht (siehe Kapitel „Technische Daten“ auf Seite 47).

**Hinweis! Achtung!**

In einigen Ländern ist es vorgeschrieben für den Betrieb eines Quadropters eine spezielle Modellhalterhaftpflichtversicherung abzuschließen. Information hierzu bekommen Sie bei den Modellsportverbänden oder bei einer Versicherung.

- Ein Netzadapter ist nicht im Lieferumfang enthalten.
- Bei Problemen des Produktes aufgrund statischer Entladungen oder Stromschwankungen, entnehmen Sie den Akku aus dem Gerät, lassen es eine Minute abkühlen und setzen den Akku wieder in das Gerät ein.

## Die Batterien in die Fernbedienung einsetzen

Um die Batterien [3] in die Fernbedienung [2] einzulegen, öffnen Sie die Fernbedienung [2] zunächst. Auf der Rückseite der Fernbedienung befindet sich das Batteriefach [26]. Öffnen Sie nun die Schutzabdeckung des Batteriefachs, indem Sie zuerst die Schraube mit dem Schraubendreher [8] aufdrehen und dann den Klemmverschluss an der Oberseite etwas nach innen ziehen und dann die Abdeckung abheben.

- Nehmen Sie zunächst eventuell vorhandene Batterien aus dem Batteriefach [26] heraus.
- Setzen Sie 3 voll geladene Batterien [3] ein. Achten Sie beim Einlegen auf die richtige Polarität der Batterien [3], die im Batteriefach [26] für jede Batterie markiert ist.
- Verschließen Sie das Batteriefach [26] wieder mit der Schutzabdeckung und schrauben Sie diese wieder fest.

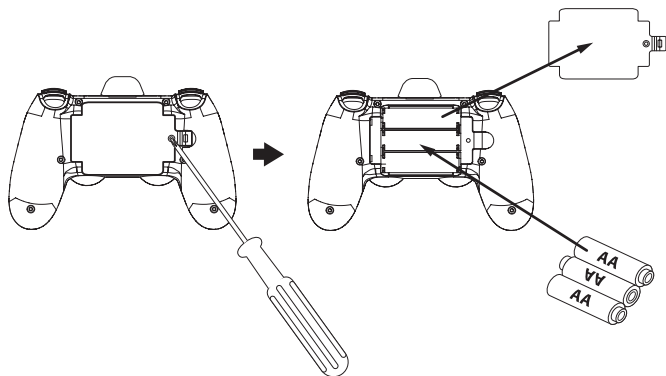

**Hinweise**

- Anstelle von Batterien vom Typ LR6 (AA) können auch wiederaufladbare Akkus gleicher Spezifikation mit 2.000 mAh oder höher verwendet werden. Empfohlen werden NiMH-Akkus mit geringer Selbstentladung (nicht im Lieferumfang enthalten).
- Überprüfen Sie ihre Batterien regelmäßig. Alte oder entladene Batterien müssen ersetzt werden.
- Wenn Sie vorhaben die Fernbedienung für längere Zeit nicht zu verwenden, entfernen Sie die Batterien um ein Auslaufen zu vermeiden.

**Montage und Demontage des Smartphone-Halters**

Mithilfe der zur Verfügung gestellten App (Seite 35 ff) können Sie den Quadrocopter gleichzeitig mit der Fernbedienung [2] steuern und das Livebild der Kamera verfolgen.

Dazu nutzen Sie am besten den mitgelieferten Smartphone-Halter [9]. Um diesen auf die Fernbedienung aufzusetzen, ziehen Sie zunächst die Abdeckkappe [10] auf der Oberseite der Fernbedienung nach oben ab. Nachdem die Abdeckkappe abgezogen ist, ist eine Öffnung auf der Oberseite der Fernbedienung zu finden.

Stecken Sie nun die Unterseite des Smartphone-Halters [9] in die Öffnung auf der Oberseite der Fernbedienung. Achten Sie darauf, dass die Smartphone-Halterung nach vorne zeigt (siehe die nachfolgende Abbildung).



Setzen Sie dann Ihr Smartphone in die Halterung ein, indem Sie das obere Ende des Smartphone-Halters nach oben ziehen bis Ihr Smartphone zwischen die beiden Klemmen der Halterung eingesetzt werden kann.

Achten Sie darauf, dass das Display Ihres Smartphones in die Richtung der Bedienelemente der Fernbedienung ausgerichtet ist. Lassen Sie dann die obere Klemme des Smartphone-Halters vorsichtig wieder herab, bis das Smartphone eingeklemmt ist und entsprechend fest und sicher sitzt.

Prüfen Sie durch vorsichtiges Rütteln an der Fernbedienung, ob Ihr Smartphone wirklich fest in der Halterung sitzt.

Sollten Sie den Smartphone-Halter später nicht mehr benötigen, ziehen Sie diesen durch Greifen an der Unterseite des Smartphone-Halters nach oben ab. Setzen Sie dann wieder die Abdeckkappe in die Öffnung ein.

**Den Quadrokoopter laden**

Vor Verwendung des Quadrokoopters [1] muss der Lithium Polymer-Akku [7] geladen werden. Ebenso sollte der Akku [7] geladen werden, sobald die Flugleistung nachlässt. Laden Sie den Akku [7] vollständig auf.

1. Entnehmen Sie den Akku [7] aus dem Akkufach [30] auf der Unterseite des Quadrokoopters, indem Sie den Knopf zum lösen des Akkus drücken und den Akku [7] in Pfeilrichtung zu den hinteren Position-LEDs [35] aus dem Akkufach [30] schieben.
2. Verbinden Sie nun den Micro-USB-Anschluss [31] vom Akku [7] mit dem USB-Ladekabel [6]. Sie können das USB-Ladekabel [6] mit einem USB-Port Ihres Computers, mit einer Powerbank, oder einem handelsüblichen USB-Netzstecker verbinden und den Akku [7] laden. Die Ladeanzeige-LEDs [37] beginnen Rot zu blinken. Wenn der Akku [7] vollgeladen ist, leuchten die Ladeanzeige-LEDs [37] konstant Rot.
3. Lösen Sie den Akku [7] vom USB-Ladekabel [6] und schieben Sie den Akku [7] wieder in das Akkufach [30] am Quadrokoopter. Achten Sie darauf, dass der Akku vollständig einrastet.

Der Ladevorgang dauert bei vollständig entladene Akku ca. 120 Minuten. Die Flugzeit bei voll geladene Akku beträgt ca. 9 – 10 Minuten.

**Hinweise:**

- Sie können den Akku [7] auch laden, wenn er sich noch im Akkufach in der Drohne befindet. Folgen Sie den Schritt 2 und lösen Sie das USB-Kabel wenn die Ladeanzeige-LEDs [37] vollständig leuchten. Der Quadrokoopter muss beim Laden ausgeschaltet sein.
- Informationen über den Erwerb von zusätzlichen Ersatz-Akkus finden Sie auf <https://www.rollei.de>

## Einstellen der Kamera

Die fest verbaute Kamera lässt sich in der vertikalen Neigung von 0 – 60° manuell einstellen. Mithilfe der zur Verfügung gestellten App (Seite 35 ff) können Sie u.a. das Livebild der Kamera verfolgen und somit den gewünschten Neigungswinkel der Kamera einstellen.

## Ausklappen der Flugarme

1. Klappen Sie zuerst die vorderen Flugarme aus, gefolgt von den hinteren Flugarmen. Achten Sie darauf, dass die Flugarme beim Ausklappen leicht einrasten.
2. Entfalten Sie alle Rotorblätter.

## Hinweis: Achtung!

Alle Flugarme und Rotorblätter müssen aufgeklappt sein, bevor der Quadrokopter eingeschaltet wird, da dies die automatische Kalibrierung des Quadrokopters beeinflussen kann.

Überprüfen Sie den Quadrokopter vor jedem Flug auf eventuelle Beschädigungen! Beschädigte Rotorblätter beeinträchtigen das Flugverhalten und erhöhen die Unfallgefahr oder den Verlust der Drohne. Fliegen Sie die Drohne nicht bei sichtbaren Beschädigungen!

**Einsetzen der Speicherkarte**

Aufnahmen von Fotos und Videos sind nur mit eingelegter Speicherkarte möglich. Setzen Sie daher vor dem Einschalten des Quadrokoopters [1] eine Micro SD- / SDHC-Speicherkarte\* in das Speicherkartenfach [36] des Quadrokoopters ein.

- Legen Sie die Speicherkarte\* entsprechend der unten stehenden Abbildung ein. Drücken Sie die Speicherkarte\* so tief in das Speicherkartenfach, bis sie hörbar einrastet.
- Zum Entnehmen der Speicherkarte\* drücken Sie erneut kurz darauf, die Karte wird daraufhin ein Stück weit ausgeworfen.

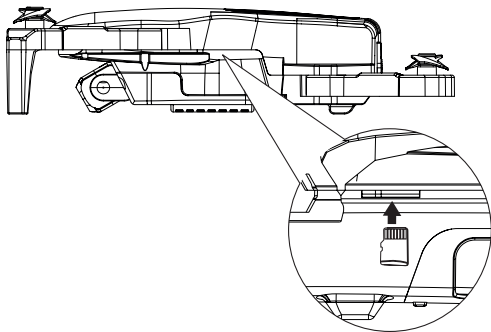
**Hinweis:**

- Um zu vermeiden, dass eine Speicherkarte\* beschädigt wird, schalten Sie den Quadrokoopter aus, bevor Sie die Speicherkarte\* einsetzen oder herausnehmen.
- Es werden microSD- / SDHC-Speicherkarten\* bis zu einer Kapazität von 32 GB unterstützt.

\*nicht im Lieferumfang enthalten



Bevor Sie mit dem Quadropters fliegen, informieren Sie sich zuerst in dieser Anleitung über seine Steuerfunktionen und führen dann einige Übungen durch

## Hinweise:

- Fliegen Sie nicht bei Regen, Wind, Nebel, nachts oder wenn sich Personen, Fahrzeuge, Vögel, Tiere oder zerbrechliche Gegenstände in Reichweite der Drohne befinden.
  - Fliegen Sie nur an Orten ohne Verletzungs- oder Beschädigungsgefahr.
  - Fliegen Sie nur bei stabilen Wetterbedingungen, klarer Sicht, ohne Wind- und / oder Regengefahr.
  - Starten Sie den Quadropters immer vom Boden aus, da sich der Quadropters bei jedem Neustart automatisch neu kalibriert. Dieser Vorgang dauert ca. 1 Sek.
  - Sollte der Quadropters nach einer Kollision oder eines Absturzes während des Fluges vom Kurs abweichen, landen Sie den Quadropters und führen Sie einen Neustart durch, damit sich der Quadropters wieder neu kalibrieren kann.
  - Überprüfen Sie vor jedem Neustart des Quadropters, dass die Rotorarme vollständig ausgeklappt und eingerastet sind.
  - Beachten Sie die aktuelle Windsituation. Der Quadropters darf nur bei Windstille geflogen werden!
1. Platzieren Sie den Quadropters auf einer ebenen Fläche auf dem Boden. Der Quadropters muss Ihnen mit dem Heck (hintere Positons-LEDs [36]) zugewandt sein.

2. Üben Sie zuerst den Schwebeflug mit dem linken Steuerknüppel [25] zu kontrollieren. Anschließend versuchen Sie die Position des Quadropters mit Hilfe des rechten Steuerknüppels [17] zu verändern (vor, zurück, seitwärts).
3. Zuletzt sollten Sie das Drehen des Quadropters um die eigene Achse mit dem linken Steuerknüppel [25] üben.

Wenn Sie die Grundfunktionen des Quadropters beherrschen, können Sie Ihren ersten kontrollierten Flug durchführen.

### **Achtung!**

- Beachten Sie, dass die Reichweite des Signals der Fernsteuerung ca.40 Meter beträgt. Sie müssen mit dem Quadropter in diesem Bereich bleiben. Sollte der Quadropter die Verbindung zur Fernbedienung verlieren, schaltet dieser sofort automatisch in den Landemodus und wird die Höhe kontinuierlich bis zur Landung verringern.
- Fliegen Sie den Quadropter nur bei Windstille, da der Quadropter bei Wind nicht mehr steuerbar ist und abdriften kann. Geraten Sie in Windströme, nutzen Sie die Geschwindigkeits-Modi 2 oder 3 (Normalmodus und Fortgeschrittenenmodus, siehe Kapitel „Geschwindigkeit einstellen“).

## Ein- und Ausschalten

1. Zum Einschalten halten Sie den Ein- / Ausschalter [32] auf der Rückseite des Akkus [7] für ca. 3 Sekunden gedrückt. Alle Positions-LEDs [34] und [35] am Quadropter beginnen schnell und dauerhaft zu blinken.
2. Stellen Sie den Quadropter auf einer ebenen Fläche auf den Boden mit dem Heck zu Ihnen gerichtet ab, um sicher zu stellen, dass das Gyroskop zentriert ist. Schalten Sie jetzt die Fernbedienung [2] ein, indem Sie den Ein- / Ausschalter [32] der Fernbedienung [2] drücken. Die Ein- / Aus-Taste LED der Fernbedienung [2] blinkt konstant rot, sobald diese eingeschaltet ist. Die Positions-LEDs [34] und [35] an dem Quadropter blinken zunächst schnell. Wenn die Positions-LEDs [34] konstant leuchten, wurde die Verbindung zum Quadropter erfolgreich automatisch aufgebaut.
3. Nach dem Fliegen, schalten Sie die Fernbedienung [2] aus, indem Sie den Ein- / Ausschalter [21] der Fernbedienung [2] gedrückt halten, bis die Ein- / Aus-Taste LED erlischt und ein akustisches Signal ertönt. Dann betätigen Sie den Ein- / Ausschalter [32] auf der Rückseite des Akkus [7] des Quadropters [1] um ihn auszuschalten, alle LED Leuchten erlöschen.

## Nutzung von zwei Fly 80 Quadroptern gleichzeitig

Halten Sie die folgende Reihenfolge unten genau ein, um zwei Fly 80 Quadroptern gleichzeitig zu steuern.

1. Einschalten von Quadropter 1 und dann einschalten von Fernbedienung 1. Auf das Verbinden von Quadropter 1 und Fernbedienung 1 warten. Ausschalten von Quadropter 1 und Fernbedienung 1.

2. Einschalten von Quadropters 2. Einschalten von Fernbedienung 2. Auf das Verbinden von Quadropters 2 und Fernbedienung 2 warten.
3. Einschalten von Fernbedienung 1 und danach einschalten von Quadropters 1.

Nun können Sie beide Quadropters gleichzeitig verwenden. Halten Sie beim Fliegen unbedingt genügend Abstand zwischen beiden Quadropters um Zusammenstöße zu vermeiden.

**Hinweis:**

- Wenn Sie nach dem Ausschalten vorhaben die Fernbedienung für längere Zeit nicht zu verwenden, entfernen Sie die Batterien um ein Auslaufen zu vermeiden.

## Starten und Landen (One key Take Off)

Vor jedem Starten stellen Sie den Quadroptter auf eine ebene Fläche, schalten Sie ihn ein und koppeln Sie die Fernbedienung [2]. Nach der Kopplung drücken Sie beide Steuerknüppel [25] und [17] zeitgleich in die 5 Uhr (links) und 7 Uhr (rechts) Stellung um den Quadroptter neu zu kalibrieren. Die Positions-LEDs [34] blinken kurz sehr schnell und es folgt ein Signalton, um zu signalisieren, dass die Kalibrierung abgeschlossen wurde. Die Kalibrierung dauert nur 1 – 2 Sekunden. Diese Kalibrierung ist speziell nach längerem Nichtbenutzen und Stürzen oder Zusammenstoßen nötig. Danach lässt sich der Quadroptter wieder ganz normal steuern.

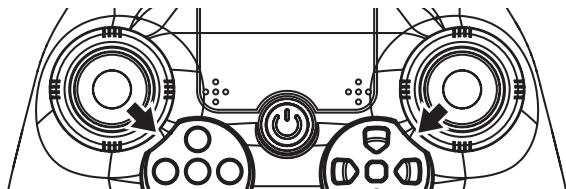

1. Drücken Sie den Start- / Landeknopf [12] um die Rotoren des Quadroptters zu starten.
2. Drücken Sie den linken Steuerknüppel [25] einmal kurz nach oben um den Quadroptter auf ca. 1,5 m zu bringen, diese Höhe behält er dann bei.
3. Drücken Sie erneut den Start- / Landeknopf [12] um den Quadroptter automatisch zu landen. Während der Landung können Sie mit dem rechten Steuerknüppel [25] die Richtung bestimmen damit Sie an der richtigen Stelle landen. Nach Bodenkontakt schalten sich die Rotoren automatisch aus.

**Steuerung**

Nachfolgend erhalten Sie eine Beschreibung für die Steuerung des Quadropters.

- **Steigen:** Drücken Sie den linken Steuerknüppel [25] nach oben. Die Rotoren drehen sich schneller und der Quadropters steigt.

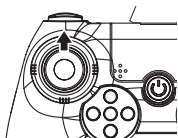

- **Sinken:** Drücken Sie den linken Steuerknüppel [25] nach unten. Die Rotoren drehen sich langsamer und der Quadropters sinkt.

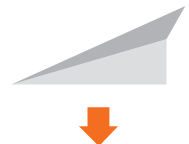
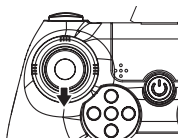

- **Nach Links drehen:** Drücken Sie den linken Steuerknüppel [25] nach links. Der Quadropters dreht sich auf der eigenen Achse nach links.

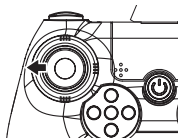

## Verwenden des Quadropters

- **Nach Rechts drehen:** Drücken Sie den linken Steuerknüppel [25] nach rechts. Der Quadropters dreht sich auf der eigenen Achse nach rechts.

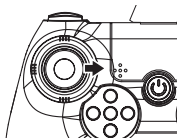

- **Vorwärts fliegen:** Drücken Sie den rechten Steuerknüppel [17] nach oben. Die Front des Quadropters neigt sich nach unten und er fliegt vorwärts.

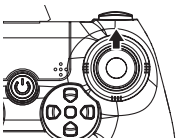

- **Rückwärts fliegen:** Drücken Sie den rechten Steuerknüppel [17] nach unten. Das Heck des Quadropters neigt sich nach unten und er fliegt rückwärts.

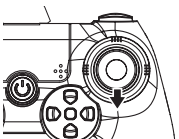

- **Nach links fliegen:** Drücken Sie den rechten Steuerknüppel [17] nach links. Der Quadropters neigt sich leicht nach links und er fliegt nach links.

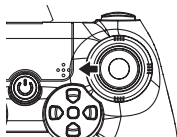

- **Nach rechts fliegen:** Drücken Sie den rechten Steuerknüppel [17] nach rechts. Der Quadropters neigt sich leicht nach rechts und er fliegt nach rechts.

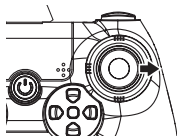



## Geschwindigkeit Einstellen

Sie können drei Geschwindigkeits-Modi einstellen: Anfängermodus, Normalmodus und Fortgeschrittenenmodus.

- **Anfänger:** Nach dem Einschalten des Quadropters ist von Werk aus der Anfängermodus aktiviert.
- **Normal:** Drücken Sie die Geschwindigkeitsmodus-Taste (3 Speed Mode) [11]. Die Fernbedienung gibt zwei akustische Signale von sich. Der Normalmodus ist aktiviert.
- **Fortgeschritten:** Drücken Sie erneut die Geschwindigkeitsmodus-Taste (3 Speed Mode) [11]. Die Fernbedienung gibt drei akustische Signale von sich. Der Fortgeschrittenenmodus ist aktiviert. Nach erneutem drücken der Geschwindigkeitsmodus-Taste (3 Speed Mode) [11] gibt die Fernbedienung ein akustisches Signal von sich und Sie befinden sich wieder im Anfängermodus.

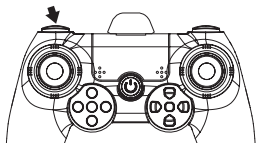

## Kunstflugmodus

Um Rollen und Flips mit dem Quadropter im Flug durchzuführen, drücken Sie die Flip-Taste (3D Roll) [16]. Es ertönt für 4 Sekunden ein akustisches Signal. In dieser Zeit befindet sich der Quadropter im Kunstflugmodus.

In der Zeit in der der Kunstflugmodus aktiviert ist können Sie folgende Flugmanöver absolvieren. Achten Sie darauf das genug Freiraum in alle Richtungen um den Quadropter vorhanden ist.

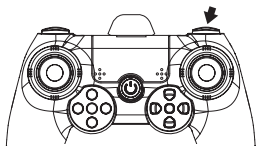

**Achtung!**

Wenn Sie ein Manöver im Kunstflugmodus ausführen, sollte der Quadroptopter eine Flughöhe von mindestens 2 Meter haben.

- **Rolle links:** Drücken Sie den rechten Steuerknüppel [17] nach links. Der Quadroptopter macht eine Rolle nach links.

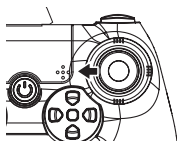

- **Rolle rechts:** Drücken Sie den rechten Steuerknüppel [17] nach rechts. Der Quadroptopter macht eine Rolle nach rechts.

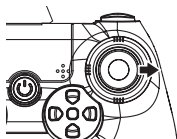

## Drohne mit der App verbinden

Laden Sie sich die kostenlose App „Fly Air“ aus dem Google Play Store oder die „Rollei Fly Air“ aus dem iOS App Store herunter und installieren Sie diese auf Ihrem Smartphone.



Schalten Sie nun die Drohne an und öffnen Sie die Verbindungsoptionen an Ihrem Smartphone. Öffnen Sie die Option WLAN-Verbindungen und verbinden Sie das Smartphone mit dem WiFi-Netzwerk der Drohne. Dieses wird mit der Netzwerkennung „Fly 80\_XXXX“ angezeigt. Das Passwort zum Verbinden der Drohne mit dem Smartphone lautet „12345678“. Bitte ändern Sie das Passwort zu Ihrem eigenen Schutz im Startbildschirm der App über das Menü „Optionen“. Sollten Sie das Passwort vergessen haben, können Sie durch das 3-sekundige Drücken der Taste „Fotoaufnahme“ [23] das Passwort wieder auf die Werksvorgabe zurücksetzen.

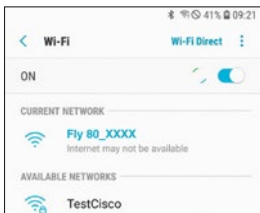
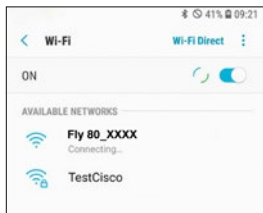

Nachdem Smartphone und Drohne verbunden sind, öffnen Sie die App.

### Hinweis:

- Wenn die Drohne mit Ihrem Smartphone verbunden ist, haben Sie keine Internet-Verbindung.
- Achtung: Ändern Sie aus Sicherheitsgründen vor dem ersten Flug das WLAN-Passwort der Drohne über die App.

### Bedienung der App





Im Startbildschirm können Sie links unten über das Symbol  die gewünschte Sprache (Englisch, Deutsch oder Französisch) einstellen und weitere Optionen aufrufen. Zum Ändern des WiFi-Passwort nutzen Sie zunächst die Option „WiFi-Passwort“. Geben Sie ein neues Passwort ein und wiederholen Sie die Eingabe nochmals. Das neue Passwort benötigt mindestens 8 Stellen und sollte sich aus Groß-, Kleinbuchstaben und Zahlen zusammensetzen. Über „Bestätigen“ wird das neue Passwort an die Drohne übermittelt. Das neue Passwort ist unmittelbar nach dem Übertrag gültig. Sie müssen danach die Drohne erneut mit dem WiFi Ihres Smartphones verbinden.



Um Ihre neue Drohne zu steuern, drücken Sie auf „Start“. Der Steuerungsmodus wird geöffnet. Sie sehen das Livebild der Kamera und haben die Steuerelemente über dem Livebild.



Die Icons im Bildschirm haben folgende Funktionen:

-  Verlassen des Steuerungsmodus. Der Startbildschirm öffnet sich erneut.
-  Fotoaufnahme tätigen. Aufnahmen werden bei eingelegter Speicherkarte automatisch auf dieser gespeichert. Ist keine Speicherkarte eingelegt, werden die Fotos auf dem Smartphone gespeichert.
-  Videoaufnahme starten / stoppen. Aufnahmen werden bei eingelegter Speicherkarte automatisch auf dieser gespeichert. Ist keine Speicherkarte eingelegt, werden die Videos auf dem Smartphone gespeichert.
-  Wiedergabemodus öffnen. Sie können hier die Fotos und Videos vom Smartphone öffnen und betrachten. Fotos und Videos von der Speicherkarte müssen vor dem Öffnen auf dem Smartphone erst herunter geladen werden.
-  Drohnengeschwindigkeit ändern. Sie können hier die maximale Geschwindigkeit der Drohne festlegen: 30% (Anfänger), 60% (Fortgeschrittene), oder 100% (Experte).



Steuerung über Smartphone-Gyroskop. Hiermit können Sie die Flugrichtung der Drohne über das Gyroskop Ihres Smartphone steuern, indem Sie das Smartphone bewegen.



Ein- / Ausblenden der Bildschirm-Icons

Achtung: Die Bedientasten für Foto und Video [19], [23] auf der Fernbedienung [2] funktionieren nicht, wenn die Icons in der APP eingeblendet sind.



Zusätzliche Steuer-Icons auf dem Bildschirm ein- und ausblenden:



Drehen des Kamerabildes



VR-Modus auf dem Smartphone aktivieren. Nun können Sie Ihren Flug mit einer VR-Brille überwachen



Headless-Modus der Drohne aktivieren. In diesem Modus fliegt die Drohne immer in die Richtung, in die man mit der Fernsteuerung lenkt.



Über dieses Symbol kalibrieren Sie das Gyroskop in der Drohne erneut.



Abheben. Durch betätigen dieses Icons starten die Rotoren des Quadropters und der Quadrocopter hebt ab.



Notstopp. Beim Betätigen dieses Icons schalten alle Rotoren unverzüglich ab und der Quadrocopter stürzt augenblicklich ab.



Landen. Betätigen Sie diesen Button, landet der Quadrocopter selbstständig und schaltet nach der Landung die Rotoren ab.



Aktivierung der 360° Flipfunktion. Nachdem dieses Icon angetippt wurde, steuern Sie den Flip über den rechten Controlstick.



Anzeige bei eingelegter Speicherkarte.



Anzeige, wenn keine Speicherkarte eingelegt ist.

Über den linken Steuerbutton bestimmen Sie die Flughöhe und die Drehung der Drohne um die eigene Achse, der rechte Steuerbutton bestimmt die Flugrichtung.

Mit den Scrollbalken unter den Steuerbuttons, sowie rechts neben den rechten Steuerbutton, können Sie die Flugeigenschaften der Drohne trimmen. Dies ist notwendig, wenn die Drohne bei Windstille nicht mehr die Schwebefunktion halten kann. Lassen Sie die Drohne auf einer Stelle schweben und beobachten Sie die Veränderungen beim Verschieben der Scrollbalken.

### Hinweis!

Die Bedientasten für Foto und Video [19], [23] auf der Fernbedienung [2] funktionieren nicht, wenn die APP geöffnet ist und die Bildschirm-Icons eingblendet sind. Blenden Sie die Bildschirm-Icons in der App aus um Foto- und Kameraknopf auf der Fernbedienung zu nutzen.

## Notstopp

Wenn Ihr Quadroptter [1] zum Beispiel auf ein Hindernis trifft, drücken Sie die Notstopp-Taste (Stop) [22], um einen Notstopp einzuleiten. Der Quadroptter [1] bricht den Flug ab, indem er die Rotoren abschaltet und dann zu Boden stürzt.

## Trimmen der Fluglage

Je nach Akkustand müssen Sie den Quadroptter [1] regelmäßig austrimmen um eine stabile Fluglage beizubehalten. Lassen Sie den Quadroptter [1] ruhig an einer Stelle schweben und beobachten Sie die Veränderungen beim Betätigen der Trimmastten [14], [15], [18], [20].

Zum Trimmen der Fluglage stehen Ihnen vier Knöpfe zur Verfügung:

- **Nicktrimmung** [15] und [20]: Der Quadroptter driftet nach vorne. Drücken Sie die Taste Nicktrimmung (hinten) [20]. Der Quadroptter driftet nach hinten. Drücken Sie die Taste Nicktrimmung (vorne)[15].
- **Rolltrimmung** [14] und [18]: Der Quadroptter driftet nach links. Drücken Sie die Taste Rolltrimmung (rechts) [18]. Der Quadroptter driftet nach rechts: Drücken Sie die Taste Rolltrimmung (links) [14].

## One-Key-Return

Mit der One-Key-Return-Taste [13] können Sie den Quadroptter wieder zu dem Standort der Fernbedienung zurück bringen. Da der Quadroptter keinen GPS-Sensor besitzt, ist die Voraussetzung hierfür allerdings, dass sich der Quadroptter in einer geraden Flugbahn vor der Fernbedienung befindet und die blaue Positions-LED von der Fernbedienung weg zeigt.



1. Aktivieren Sie den One-Key-Return mit der One-Key-Return-Taste [13]. Der Quadropter fliegt zurück in Richtung Fernbedienung.
2. Wenn die gewünschte Position erreicht wurde, drücken Sie die One-Key-Return-Taste [13] erneut, oder drücken Sie den rechten Steuerknüppel nach vorne, um den One-Key-Return abzubrechen.

## Headless-Modus

Bei dem Headless-Modus handelt es sich um einen sogenannten relativen Steuermodus. Dabei fliegt der Quadropter, egal in welcher Ausrichtung er sich befindet, immer in die Richtung, in die der rechte Steuerknüppel [17] gesteuert wird. Egal ob die Frontseite des Quadropters sich vorn, hinten, links oder rechts befindet.

Anfänger können im Headless-Modus schnell einige Flugübungen absolvieren. Um einen Quadropter allerdings richtig zu steuern, sollte man den normalen Modus bevorzugen. Um den Headless-Modus zu aktivieren, drücken Sie die Taste Headless-Modus [24]. Drei schnelle akustische Signale und das blinken der LEDs des Quadropters zeigen den aktivierten Modus an. Zum Deaktivieren drücken Sie die Taste erneut.

**Fotos und Videos aufnehmen**

Sie haben die Möglichkeit während Ihrer Flüge Foto- und Videoaufnahmen zu machen.

- **Fotoaufnahmen:** Drücken Sie den Fotoaufnahme-Knopf [23], um eine Fotoaufnahme zu machen. Die Positions-LEDs [34], [35] am Quadropters blinken einmal kurz.
- **Videoaufnahmen:** Drücken Sie den Videoaufnahme-Knopf [19], um eine Videoaufnahme zu machen. Während der Dauer der Aufnahme blinken die Positions-LEDs [34], [35] am Quadropters kontinuierlich. Drücken Sie den Videoaufnahmeknopf erneut, um die Aufnahme zu beenden.

**Hinweis:**

- Bitte beachten Sie, dass die Kamera Videos ohne Ton aufnimmt, da nur das Rotorengeräusch zu hören wäre.
- Die Bedientasten für Foto und Video [19], [23] auf der Fernbedienung [2] funktionieren nicht, wenn die App geöffnet ist und die Bildschirm-Icons eingeblendet sind. Blenden Sie die Bildschirm-Icons in der App aus um Foto- und Kameraknopf auf der Fernbedienung zu nutzen.

## Batterie Status Anzeige

Der Status des Ladezustands der Batterie des Quadropters wird über die LED-Lichter des Quadropters angezeigt.

- **Batterie ausreichend:** 4 – 2 Ladeanzeige-LEDs an dem Quadropter leuchten kontinuierlich Rot.
- **Batterie schwach:** Lediglich eine Ladeanzeige-LED [37] blinkt Rot.

Landen Sie den Quadropter wenn die letzte Ladeanzeige-LED wegen schwacher Batterie zu blinken beginnt. Nach etwa 1 Minute landet der Quadropter automatisch.

**Achtung!** Im Außenbereich können Witterungseinflüsse und starker Wind das automatische Landen bei schwachem Akku sehr stark beeinflussen.

## Rotorblätter austauschen

Zum Austauschen eines defekten Rotorblattes entnehmen Sie aus Sicherheitsgründen zuerst die Batterie aus dem Quadropter. Lösen Sie dann von oben die Schraube in der Mitte des defekten Rotorblattes.

Nehmen Sie das defekte Rotorblatt ab und setzen Sie das Neue ein. Befestigen Sie das neue Rotorblatt wieder mit der Schraube. Ziehen Sie die Schraube gut fest, achten Sie aber darauf die Schraube nicht zu überdrehen.

**Hinweis:** Achten Sie beim Aufsetzen der Rotorblätter auf den Stab darauf, dass der Pfeil auf der Oberseite des Rotorzwischenstückes in die Richtung der Abflachung des Stabes zeigt. Nur dann lässt sich die Schraube festziehen.

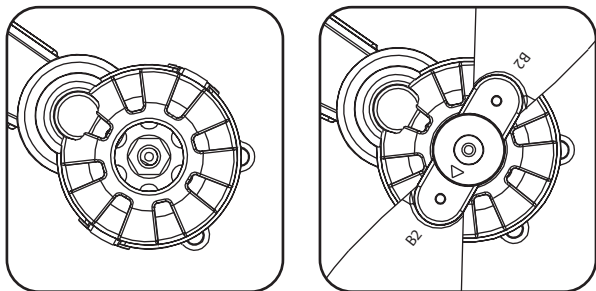

### **Achtung!**

Die Rotorblätter vorne links und hinten rechts sind mit A1 / A2 gekennzeichnet. Die Rotorblätter vorne rechts und hinten links sind mit B1 / B2 gekennzeichnet. Im Lieferumfang enthalten sind 2 Rotorblätter mit der Bezeichnung A und 2 Rotorblätter mit der Bezeichnung B. Achten Sie beim Wechsel der Rotorblätter immer darauf, dass nur gleich gekennzeichnete Rotorblätter miteinander ausgetauscht werden dürfen, wobei A1 und A2, sowie B1 und B2 baugleich sind. Rotoren mit der Kennzeichnung A1 oder A2 dürfen nur an den Rotorarmen mit der Kennzeichnung A befestigt werden und Rotoren mit der Kennzeichnung B1 und B2 an den Rotorarmen mit der Kennzeichnung B.

### **Transport**

1. Tragen / Heben Sie den Quadropters immer am Drohnenkörper oder den Flugarmen. Tragen Sie den Quadropters niemals an den Rotoren oder anderen empfindlichen Teilen.

2. Transportieren Sie den Quadrocopter in der Originalverpackung oder einer ähnlichen geeigneten Verpackung.
3. Stellen Sie niemals etwas auf den Quadrocopter und schützen Sie den Quadrocopter vor Risiken durch Drauftreten oder Draufsetzen.
4. Schützen Sie den Quadrocopter gegen Schläge und starke Vibrationen, die insbesondere beim Transport in Fahrzeugen auftreten. Sichern Sie den Quadrocopter gegen Verrutschen und Herunterfallen.

## Wartung und Fehlerbehebung

### Quadrocopter reagiert nicht

- Prüfen Sie, ob der Akku des Quadrocopters und die Batterien der Fernbedienung ausreichend geladen sind. Gegebenenfalls laden Sie den Akku des Quadrocopters auf und / oder wechseln die Batterien der Fernbedienung.
- Überprüfen Sie, ob die Entfernung zwischen Quadrocopter und Fernbedienung mehr als 40 Meter beträgt.

### Quadrocopter reagiert nicht richtig

- Prüfen Sie, ob der Akku des Quadrocopters und die Batterien der Fernbedienung ausreichend geladen sind. Gegebenenfalls laden Sie den Akku des Quadrocopters auf und / oder wechseln die Batterien der Fernbedienung.
- Prüfen Sie, ob eine andere Fernbedienung oder eine ähnliche Störquelle in näherer Umgebung eventuell die Frequenz der Fernbedienung stört. Entfernen Sie sich gegebenenfalls ausreichend von der Störquelle.

## Wartung und Fehlerbehebung

### **Quadrokopter zeigt keine guten Flugeigenschaften mehr**

- Prüfen Sie das Produkt auf offenkundige Beschädigungen oder Verunreinigungen. Bei Verunreinigungen säubern Sie das Gerät vorsichtig (Kapitel „Reinigung“ auf Seite 49). Bei Beschädigungen wechseln Sie die Rotorblätter oder entsorgen das Gerät fachgerecht.
- Prüfen Sie, ob Rotorblätter eventuell beim Austausch falsch montiert wurden (Kapitel „Rotorblätter austauschen“ auf Seite 43).

### **Quadrokopter fliegt ständig zu einer Seite oder nach oben / unten**

- Prüfen Sie, ob der Akku des Quadrokopters und die Batterien der Fernbedienung ausreichend geladen sind. Gegebenenfalls laden Sie den Akku des Quadrokopters auf und / oder wechseln die Batterien der Fernbedienung.
- Überprüfen Sie, ob eine Trimmung des Quadrokopters notwendig ist. Kapitel „Trimmen der Fluglage“ auf Seite 40.

### **Quadrokopter dreht sich nicht mehr nach links und rechts**

- Überprüfen Sie, ob der Headless-Flugmodus eingeschaltet ist und deaktivieren Sie diesen gegebenenfalls. Kapitel „Headless-Modus“ auf Seite 41.

## Wind

Eine Faustregel des Quadrokopterflugs sagt aus, dass die Windgeschwindigkeit maximal  $\frac{2}{3}$  der Höchstgeschwindigkeit des Quadrokopter betragen darf. Die maximalen Geschwindigkeiten des Quadrokopter entnehmen Sie bitte den technischen Daten. Zur Windbestimmung können Sie auf verschiedenen Webseiten oder Drittanbieter Apps zurück greifen. Ein Verlust des Quadrokopter durch Windeinflüsse unterliegt nicht der Garantie oder Gewährleistung.

Quadrokopter	
Modell	Rollei Fly 80
Geschwindigkeiten	Anfänger (ca. 10km / h), Normal (ca 13 km / h), Fortgeschrittene (ca. 17 km / h)
Stromversorgung	Eingang: Micro-USB 5,0 V $\equiv$ 1,2 A
Akku	3,7 V / 4,44 Wh / 1.200 mAh Lithium-Polymer Akku
Flugzeit	ca. 10 – 12 min (pro Akku)
Ladezeit	ca. 120 min
Betriebstemperatur	10 °C – 45 °C
Maße (L / B / H)	29,5 x 28,7 x 5 cm (aufgeklappt) 14,5 x 9,2 x 5 cm (zusammengeklappt)
Gewicht	155 g (inklusive Batterie und Rotoren)
Höchstabfluggewicht	160 g
Fernbedienung	
Reichweite	ca. 30 – 40 Meter
Fernbedienung	
Reichweite WiFi	30 m (ohne Hindernisse oder Interferenzen)
Eingangsspannung	4,5 V $\equiv$ 0,02 A
Batterie	4,5 V $\equiv$ (3x 1,5 V); Typ LR6 (AA)
Frequenzbereich	2,420 – 2,470 GHz
Maximale	1,5 dBm
Sendefrequenz	
Betriebstemperatur	10 °C – 45 °C
Maße	10 cm x 16 cm x 7 cm
Gewicht	109g (ohne Batterie)

Kamera	
Kamerasensor	2.0 Megapixel
Fotoauflösungen	1920 x 1080p
Videoauflösungen	1920 x 1080 p (25fps, ohne Ton) auf microSD-Karte   1280 x 720 p (25fps, ohne Ton) auf Smart-phone
Aufnahmemedium	Unterstützt micro SD / SDHC-Speicherkarten bis 32 GB (optional)
WLAN-Sicherheit	WPA2-PSK
WLAN-Standards	802.11 b / g / n
Frequenzbereich	2,406 GHz – 2,418 GHz
Betriebstemperatur	10 °C – 45 °C
Einstellbare Kamera-Neigung	0 – 60° (manuell einstellbar)
Max. Sendefrequenz	17 dBm
Lieferumfang	Rollei Fly 80, Fernsteuerung mit Smartphonehalterung, 4x Ersatz-Rotorblätter (inkl. Schrauben), 1.200 mAh Lithium-Polymer Akku (2 Stück), USB-Ladekabel, 3x Batterien (AA), Schraubendreher, Aufbewahrungstasche, Bedienungsanleitung

Design und technische Daten können ohne Ankündigung geändert werden.

## Aufbewahrung

Bei Nichtbenutzung trennen Sie den Quadrocopter von der Stromversorgung und bewahren Sie diese an einem sauberen und trockenen Ort, außerhalb der Reichweite von Kindern, auf.



- Informationen über den Erwerb einer passgenauen Transport Box finden Sie auf [www.rollei.de](http://www.rollei.de)

## Reinigung

### **Warnung: Verbrennungsgefahr!**

- Der Quadrokopter wird während des Betriebs heiß!
- Lassen Sie die Quadrokopter vor jeder Reinigung vollständig abkühlen.

### **Hinweis: Kurzschlussgefahr!**

- In das Gehäuse eingedrungenes Wasser kann einen Kurzschluss verursachen.
- Tauchen Sie den Quadrokopter niemals in Wasser.
- Achten Sie darauf, dass kein Wasser in das Gehäuse gelangt.

### **Hinweis: Gefahr durch Fehlbedienung!**

- Unsachgemäßer Umgang mit der Quadrokopter kann zu Beschädigung führen.
- Verwenden Sie keine aggressiven Reinigungsmittel, Bürsten mit Metall- oder Nylonborsten, sowie scharfe oder metallische Reinigungsgegenstände wie Messer, harte Spachtel und dergleichen. Diese können die Oberflächen beschädigen.
- Geben Sie die Quadrokopter keinesfalls in die Spülmaschine. Sie würden ihn dadurch zerstören.
- Lassen Sie den Quadrokopter vollständig abkühlen.
- Wischen Sie die Quadrokopter mit einem leicht angefeuchteten Tuch ab. Lassen Sie den Quadrokopter danach vollständig trocknen.

## Akku ausbauen

Vor der Entsorgung des Quadrokopter muss der Akku [5] ausgebaut und separat entsorgt werden. Gehen Sie hierzu wie folgt vor:

1. Vergewissern Sie sich zunächst, dass Quadrokopter und Fernbedienung ausgeschaltet sind und stellen Sie sicher, dass Quadrokopter und Fernbedienung über die gesamte Dauer des Akkuausbaus ausgeschaltet bleiben.
2. Entnehmen Sie den Akku [7] aus dem Akkufach [30] auf der Unterseite des Quadrokopters, indem Sie den Knopf zum lösen des Akkus drücken und den Akku [7] in Pfeilrichtung zu den hinteren Positons-LEDs [35] aus dem Akkufach [31] schieben.
3. Entnehmen Sie vorsichtig den Akku aus dem Quadrokopter.
4. Schrauben Sie nun mit einem Kreuzschlitzschraubenzieher (nicht im Lieferumfang enthalten) das Gehäuse des Akkus auf und lösen Sie die Kabel von der Platine.
5. Entsorgen Sie den Akku wie dies im Kapitel „Entsorgung“ beschrieben ist.

## Entsorgung



**Entsorgen Sie die Verpackung sortenrein.** Nutzen Sie dafür die örtlichen Möglichkeiten zum Sammeln von Papier, Pappe und leichten Verpackungen (anwendbar in der Europäischen Union und anderen europäischen Staaten mit Systemen zur getrennten Sammlung von Wertstoffen).



**Geräte, die mit diesem Symbol gekennzeichnet sind, dürfen nicht mit dem Hausmüll entsorgt werden!** Sie sind gesetzlich dazu verpflichtet, Altgeräte getrennt vom Hausmüll zu entsorgen. Informationen zu Sammelstellen, die Altgeräte kostenlos entgegennehmen, erhalten Sie bei Ihrer Gemeinde- oder Stadtverwaltung.



**Batterien und Akkus dürfen nicht in den Hausmüll!** Als Verbraucher sind Sie gesetzlich verpflichtet, alle Batterien und Akkus, unabhängig davon, ob sie Schadstoffe\* enthalten oder nicht, einer umweltgerechten Entsorgung zuzuführen. Akkus und Batterien sind deshalb mit dem nebenstehenden Zeichen versehen. Informieren Sie sich hierzu bei Ihrem Händler, oder wenden Sie sich an Rückgabe- und Sammelstellen in Ihrer Gemeinde.

\*gekennzeichnet mit: Cd = Cadmium, Hg = Quecksilber, Pb = Blei

## Konformitätserklärung

Hiermit erklärt die Rollei GmbH & Co. KG, dass der Funkanlagentyp „Rollei Fly 80“ der Richtlinie 2014 / 53 / EU entspricht.

Der vollständige Text der EU-Konformitätserklärung ist unter der folgenden Internetadresse verfügbar:  
[www.rollei.de/egk/fly80](http://www.rollei.de/egk/fly80)



Rollei GmbH & Co. KG, In de Tarpen 42, 22848 Norderstedt, Deutschland

Dear Customer

Congratulations on your purchase of a high-quality Rollei product. You have chosen a modern quadrocopter with good technical equipment and corresponding accessories, which is particularly easy to operate. You have a two-year warranty on the quadrocopter. If the quadrocopter should ever become defective, you will need your receipt. Keep these in a safe place with the quadrocopter.

**Note:** Information on purchasing additional spare parts and accessories can be found at <https://www.rollei.com>

## **Intended Use**

- This quadrocopter is designed as a flying model only. It is intended for private use only and is not suitable for commercial use.
- Only use the quadrocopter as described in these operating instructions. Any other use is considered improper and may result in property damage (or loss of data).
- The manufacturer or dealer accepts no liability for damage caused by improper or incorrect use.

These operating instructions are part of this quadrocopter. It contains important information on commissioning and handling.

Read the operating instructions carefully, especially the safety instructions, before using the quadrocopter. Failure to comply with these operating instructions may result in loss of data or damage to the quadrocopter. The operating instructions are based on the standards and regulations valid in the European Union. When abroad, also observe country-specific guidelines and laws! Keep the operating instructions for further use. If you pass the quadrocopter on to third parties, be sure to include this operating manual.

## Explanation of Symbols

The following symbols are used in this manual, on the quadrocopter or on the packaging.

 Products marked with this symbol comply with all relevant Community regulations of the European Economic Area.

 Products marked with this symbol are powered by direct current.

 Units with this symbol have additional or reinforced insulation and comply with protection class II.

 This symbol warns of moving rotors. Do not reach into the rotors!

 This quadrocopter falls into class C0 of the open category for unmanned aerial vehicles.

- 1** Rollei Fly 80
- 2** Remote control
- 3** 3x batteries type LR6 (AA)
- 4** Bag
- 5** 4x spare rotor blades (incl. screws)
- 6** Micro USB charging cable
- 7** Lithium-polymer battery with 1,200 mAh (pre-installed)
- 8** Screwdriver (Torx)
- 9** Smartphone holder
- 10** Cover flap
- 11** Speed mode button (3 Speed Mode)
- 12** Take-off and landing button
- 13** One key return
- 14** Roll trim (left)
- 15** Pitch trim (forward)
- 16** Flip button (3D roll)
- 17** Right control stick Pitch / Roll
- 18** Roll trim (right)
- 19** Video recording\*
- 20** Pitch trim (back)
- 21** On / off button remote control with LED (red)
- 22** Emergency stop button (stop)
- 23** Photo recording\*
- 24** Headless mode
- 25** Left control stick Altitude / Yaw
- 26** Battery compartment
- 27** Remote control Retainer (Smartphone holder)

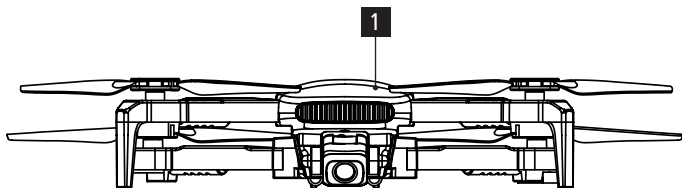

\*These buttons only work on quadcopter models with camera.

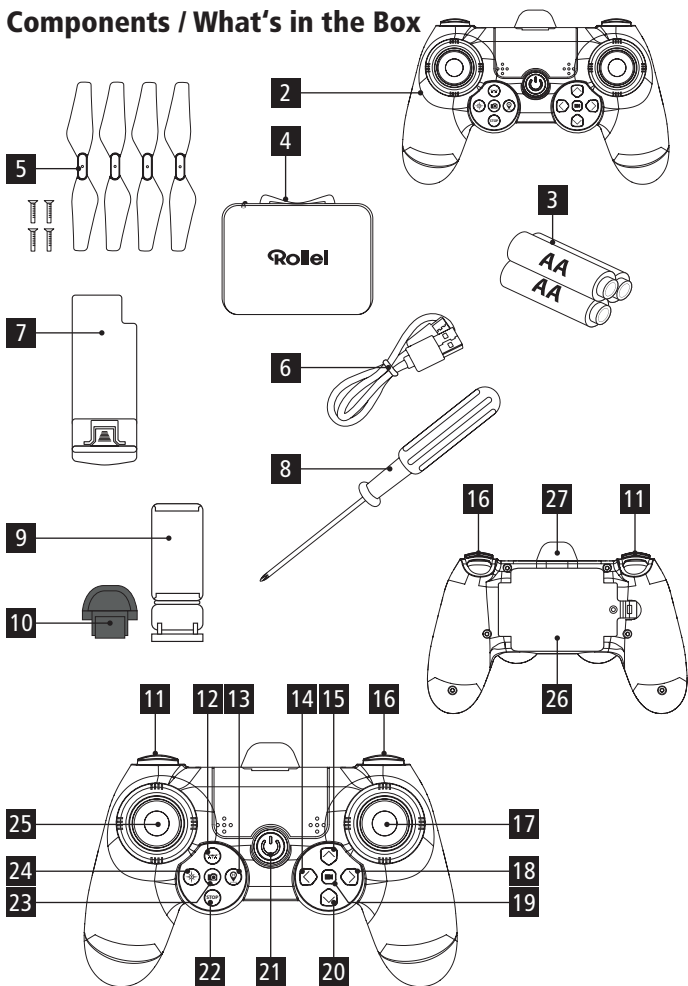

- 28** Rear rotors
- 29** Front rotors
- 30** Battery compartment  
(with battery inserted)
- 31** Micro USB port
- 32** On / Off switch
- Quadrocopter
- 33** Landing feet
- 34** Front position LEDs (blue)
- 35** Rear position LEDs (red)
- 36** Memory card compartment
- 37** Charge indicator LEDs

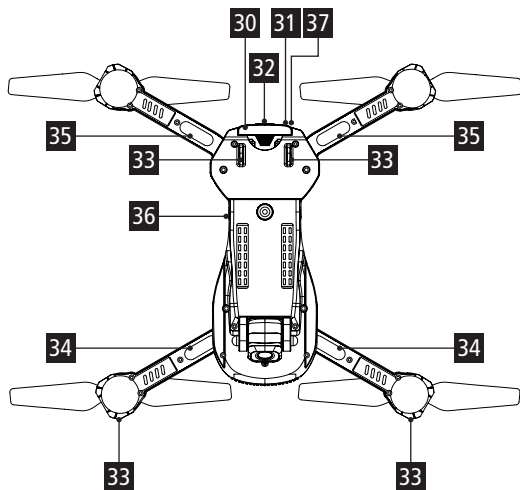
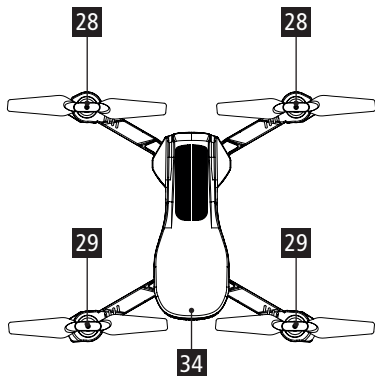



This quadrocopter falls under class C0 of the open category for unmanned aerial vehicles. According to the EU Directive (EU) 2019/847, operators of quadrocopters with built-in camera are required to register online.

Please note the applicable regulations.

Registration is subject to a fee.



### Registration Link:



[www.easa.europa.eu/drones/NAA](http://www.easa.europa.eu/drones/NAA)

The UAS operator number (e-ID) received after registration must be affixed to all quadrocopters of the operator in a clearly visible manner, e.g. by means of an EU drone/quadrocopter badge.

You can attach the EU drone badge to the side or the bottom of the drone on this model.

**Note:** Depending on the use of the quadrocopter, it may also be necessary to hold the small or large drone licence. When using the quadrocopter, all required documents must always be carried.

## Safety Instructions

### **Notice! Risk of damage!**

- Open the packaging carefully.
- If the packaging is opened carelessly with a sharp knife or other pointed object, the product may be damaged.

1. Check that the delivery is complete (see illustration on page 54 / 55).
2. Take the quadcopter [1] out of the packaging and check whether the device or parts are damaged. If so, do not use the quadcopter [1].  
Contact the manufacturer's service address listed on the warranty card.

### **Warning! Risk of injury!**

Danger of eye injuries! Keep a safe distance of 1 to 2 metres to protect yourself or others from injury.

- To avoid accidents, never fly the quadcopter near people, animals or other obstacles. Keep hands, hair and loose clothing away from the rotors.
- Do not reach into the rotors! Before use, check that the quadcopter is fully assembled (see fig. page 54).

### **Warning! Risk of injury! Moving rotors!**

Keep body, hands, fingers, hair and loose clothing away from the rotors.  
Do not reach into the rotors!

### **Warning! Risk of electric shock!**

Faulty electrical installation or excessive mains voltage can lead to electric shock.

- Do not operate the quadrocopter if it has visible damage or if the micro USB charging cable is defective.
- Only connect the quadrocopter to a nearby and easily accessible power source for charging so that you can quickly disconnect it from the power supply in the event of a malfunction.
- If the quadrocopter's micro USB charging cable is damaged, it must be replaced by the manufacturer or its customer service or a similarly qualified person.
- Do not immerse the quadrocopter, the remote control or the micro USB charging cable in water or other liquids. Do not place objects filled with liquid, such as vases, on the quadrocopter or remote control.
- The quadrocopter and remote control should not be exposed to dripping or splashing water.
- Use a mains adapter (not included in the scope of delivery) only with an output voltage that corresponds to the input voltage (5.0 V  $\approx$  1.2 A) of the quadrocopter. Observe the type plate. Otherwise there is a risk of fire or electric shock.
- A mains adapter cannot be used during thunderstorms. There is a risk of electric shock.

**Warning! Danger to children and persons with reduced physical, sensory or mental capabilities (for example, partially disabled persons, elderly persons with reduced physical and mental capabilities) or lack of experience and knowledge (for example, older children).**

## Safety Instructions

- This quadcopter may be used by children aged 16 years and over and persons with reduced physical, sensory or mental capabilities or lack of experience and knowledge if they have been given supervision or instruction concerning use of the quadcopter in a safe way and understand the hazards involved.
- Cleaning and user maintenance must only be carried out by adults.
- This remote controlled model is not a toy. Suitable for persons aged 16 years and over.
- Ensure that children do not insert objects into the quadcopter.
- Keep batteries away from children and pets.
- If you suspect that your child has swallowed a battery, seek medical attention immediately.

### **Warning! Danger of suffocation!**

- Keep plastic film and bags away from babies and small children, there is a risk of choking.
- Contains small parts that can be swallowed. Keep away from small children at all costs.

### **Warning! Risk of injury!**

There is a risk of injury if the quadcopter is assembled incorrectly.

- Assembly by adults is necessary.
- Incorrect assembly or disassembly of components that are not intended for disassembly may result in hazards from electric shock, excessive heat, cuts, or other mechanical or physical hazards.
- In particular, keep the supplied screwdriver away from children.

- The screwdriver may only be used by adults and only for replacing the rotor blades. Any other use of the supplied screwdriver is not permitted.
- The replacement of rotor blades may only be carried out by adults.
- The rotor blade change must be carried out exactly according to these instructions.
- Other modifications, the removal of other components or the installation of additional components are prohibited for the quadcopter and its accessories (especially remote control).

### **Warning! Danger of explosion!**

In case of improper replacement of the batteries or if they are replaced by an incorrect type. Replace only with the same or an equivalent type of battery.

- Follow the safety, consumption and disposal instructions provided by the battery manufacturer.
- Remove old or discharged batteries from the remote control. Replace all batteries of a set at the same time.
- Clean the battery contacts and the contacts in the remote control before inserting the batteries.
- When inserting the batteries, observe the correct polarity (+/-). Failure to observe the polarity may result in injury and/or damage to property.
- Never touch batteries that have leaked without appropriate protection. If the battery acid comes into contact with the skin, wash the area with plenty of soap and water.
- Avoid eye contact with the battery acid. If battery acid does come into contact with your eyes, rinse your eyes with plenty of water and contact a doctor immediately.

## Safety Instructions

- Remove the batteries if you are not going to use the remote control for a long time to prevent damage due to rusty or corroded batteries.
- Never throw batteries into a fire, do not expose batteries to fire or other heat sources (e.g. hot stove).
- Always switch off the quadcopter and the remote control when you are not using it, cleaning it or if a malfunction occurs. Remove the batteries and disconnect all connections.
- Never expose the batteries to extremely high temperatures. This may cause an explosion or leakage of flammable liquid or gas.
- Never expose the quadcopter battery to extremely low air pressure. An explosion may occur if flammable liquid or gas leaks out.
- Under no circumstances should you disassemble, destroy, puncture or short-circuit the quadcopter battery, there is a risk of explosion.
- Battery disposal: Old or discharged batteries must be properly disposed of or recycled in accordance with all applicable laws. For detailed information, contact your local waste management authority.
- Before disposal, batteries must first be removed and disposed of separately from the appliance.
- Never attempt to recharge batteries that are not designed to be recharged.
- Never use different types of batteries at the same time.
- Rechargeable batteries may only be recharged under adult supervision.
- If you use rechargeable batteries in the remote control and want to recharge them, first remove the batteries from the remote control.
- Never mix old and new batteries.
- Never short-circuit the battery contacts of the remote control.
- Never crush or cut the batteries.

- Under no circumstances should you disassemble, destroy, perforate or short-circuit the batteries, as there is a risk of explosion.

### **Notice! Risk of property damage!**

Improper handling of the quadcopter may result in damage to the quadcopter.

- It is essential to pay attention to your surroundings in which you intend to use the quadcopter. Find a large, open, wide area without obstacles, paying particular attention to buildings, crowds, power lines and trees.
- Never use the quadcopter near airports, railways or roads. Always keep a sufficient distance from hazardous and specially protected areas.
- Do not operate your quadcopter near radio stations, high-voltage lines, transformer boxes or similar! These installations can cause radio interference.
- Only use the quadcopter outdoors in good weather. Do not operate the quadcopter in rain, storms or even thunderstorms.
- Find a flying site that meets the legal requirements and is free of obstacles such as trees, houses, etc.
- Do not fly indoors
- Do not fly in any environment where the temperature exceeds +45 °C and is less than 10 °C.
- Do not expose the quadcopter to high humidity or dust.
- Do not drop or crash the quadcopter from high altitudes. This may affect the flight characteristics and the lifetime of the quadcopter.
- Be aware that some parts on the quadcopter may become hot.
- Keep the quadcopter and accessories away from open flames and hot surfaces.

## Safety Instructions

- Do not place open fire sources, such as lighted candles, on or near the quadrocopter and remote control.
- Do not bring the micro USB charging cable into contact with hot parts.
- Never immerse the quadrocopter in water for cleaning and do not use a steam cleaner for cleaning. This may damage the quadrocopter.
- Do not use the quadrocopter if the plastic or metal parts of the device are cracked or deformed. Replace damaged components only with suitable original spare parts.
- Damage to the quadrocopter, the camera, the remote control or the accessories accessories caused by external influences such as impacts, falling or other are not covered by the warranty and are therefore subject to a charge.
- Please inform yourself about the applicable legal situation for the use of the quadrocopter you have purchased in your country.
- Never make any attachments to the quadrocopter or exceed the maximum permitted take-off weight (see chapter "Technical Data" on page 93).

### Notice! Caution!

In some countries it is mandatory to take out a special model owner's liability insurance for the operation of a quadrocopter. Information on this can be obtained from the model sport associations or from an insurance company.

- A mains adapter is not included in the delivery.
- In case of problems with the product due to static discharge or power fluctuations, remove the battery from the unit, allow it to cool down for one minute and then reinsert the battery into the unit.



### Insert the batteries into the remote control

To insert the batteries [3] into the remote control [2], first open the remote control [2]. On the back of the remote control is the battery compartment [26]. Now open the protective cover of the battery compartment by first unscrewing the screw with the screwdriver [8] and then pulling the clamp fastener on the top slightly inwards and then lifting off the cover.

- First remove any batteries from the battery compartment [26].
- Insert 3 fully charged batteries [3]. When inserting, pay attention to the correct polarity of the batteries [3], which is marked in the battery compartment [26] for each battery.
- Close the battery compartment [26] again with the protective cover and screw it back on tightly.

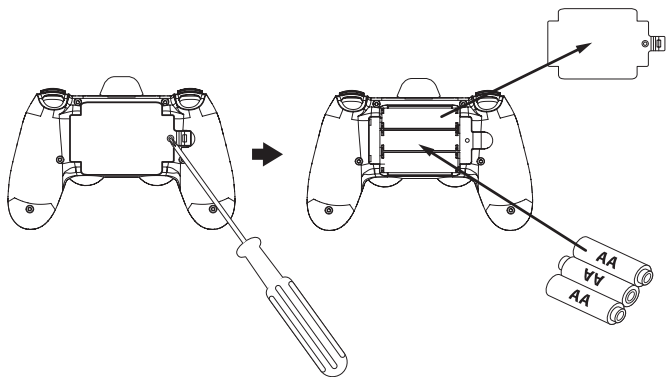

## Prepare the Quadcopter

### Notes

- Instead of LR6 (AA) batteries, rechargeable batteries of the same specification with 2000 mAh or higher can also be used. NiMH rechargeable batteries with low self-discharge are recommended (not included).
- Check your batteries regularly. Old or discharged batteries must be replaced.
- If you do not intend to use the remote control for a longer period of time, remove the batteries to avoid leakage.

### Mounting and dismounting the smartphone holder

With the help of the app provided (page 81 et seq.), you can control the quadcopter simultaneously with the remote control [2] and follow the live image from the camera.

To do this, it is best to use the smartphone holder [9] supplied. To attach it to the remote control, first pull the cover cap [10] on the top of the remote control upwards. After the cover cap has been pulled off, you will find an opening on the top of the remote control.

Now insert the bottom of the smartphone holder [9] into the opening on the top of the remote control. Make sure that the smartphone holder is facing forward (see the illustration below).



Then insert your smartphone into the holder by pulling the top end of the smartphone holder upwards until your smartphone can be inserted between the two clips of the holder.

Make sure that the display of your smartphone is facing the direction of the controls of the remote control. Then carefully lower the upper clamp of the smartphone holder again until the smartphone is clamped in place and is suitably tight and secure.

Carefully shake the remote control to check whether your smartphone is really firmly seated in the holder.

If you no longer need the smartphone holder later, pull it off by grasping the underside of the smartphone holder and pulling it upwards. Then re-insert the cover cap into the opening.

## Prepare the Quadrocopter

### Charge the quadrocopter

Before using the quadrocopter [1], the lithium polymer battery [7] must be charged. Likewise, the battery [7] should be charged as soon as the flight performance decreases. Fully charge the battery [7].

1. Remove the battery [7] from the battery compartment [30] on the underside of the quadrocopter by pressing the battery release button and sliding the battery [7] out of the battery compartment [30] in the direction of the arrow towards the rear position LEDs [35].
2. Now connect the Micro USB connector [31] of the battery [7] to the USB charging cable [6]. You can connect the USB charging cable [6] to a USB port on your computer, to a power bank or to a commercially available USB mains plug and charge the battery [7]. The charging indicator LEDs [37] start flashing red. When the battery [7] is fully charged, the charging indicator LEDs [37] light up red constantly.
3. Disconnect the battery [7] from the USB charging cable [6] and push the battery [7] back into the battery compartment [30] on the quadrocopter. Make sure that the battery is fully engaged.

The charging process takes approx. 120 minutes with a fully discharged battery. The flight time with a fully charged battery is approx. 9 – 10 minutes.

### Notes:

- You can also charge the battery [7] when it is still in the battery compartment in the drone. Follow step 2 and disconnect the USB cable when the charging indicator LEDs [37] are fully lit. The quadrocopter must be switched off when charging.
- For information on purchasing additional replacement batteries, visit <https://www.rollei.com>

## Prepare the Quadrocopter

### Adjusting the camera

The fixed camera can be manually adjusted in vertical tilt from 0 – 60°. With the help of the app provided (page 81 et seq.), you can, among other things, follow the live image of the camera and thus set the desired tilt angle of the camera.

### Folding out the flying arms

1. First unfold the front flight arms, followed by the rear flight arms. Make sure that the flight arms engage slightly when unfolded.
2. Unfold all rotor blades.

### **Note: Attention!**

All flight arms and rotor blades must be unfolded before the quadrocopter is switched on, as this may affect the automatic calibration of the quadrocopter.

Check the quadrocopter for any damage before each flight! Damaged rotor blades affect the flight behaviour and increase the risk of accidents or loss of the drone. Do not fly the drone if there is visible damage!

## Prepare the Quadrocopter

### Inserting the memory card

Taking photos and videos is only possible with a memory card inserted. Therefore, before switching on the quadrocopter [1], insert a Micro SD / SDHC memory card\* into the memory card compartment [36] of the quadrocopter.

- Insert the memory card\* according to the illustration below. Press the memory card\* deep into the memory card compartment until you hear it click into place.
- To remove the memory card\*, press it again briefly; the card will then be ejected a little.

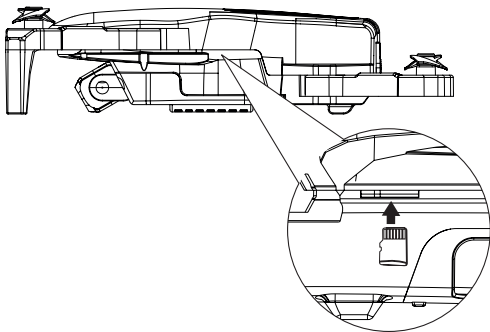

### Note:

- To avoid damaging a memory card\*, switch off the quadrocopter before inserting or removing the memory card\*.
- MicroSD / SDHC memory cards\* up to 32GB capacity are supported.

\*not included

Before flying the quadrocopter, first read about its control functions in this manual and then perform some exercises.

### Notes:

- Do not fly in rain, wind, fog, at night or when people, vehicles, birds, animals or fragile objects are within range of the drone.
  - Fly only in locations without risk of injury or damage.
  - Only fly in stable weather conditions, clear visibility, without risk of wind and / or rain.
  - Always start the quadrocopter from the ground, as the quadrocopter automatically recalibrates itself each time it is restarted. This process takes about 1 second.
  - If the quadrocopter is off course after a collision or crash during flight, land the quadrocopter and reboot to allow the quadrocopter to recalibrate.
  - Before each restart of the quadrocopter, check that the rotor arms are fully extended and locked in place.
  - Pay attention to the current wind situation. The quadrocopter may only be flown when there is no wind!
1. Place the quadrocopter on a flat surface on the ground. The quadrocopter must be facing you with the tail (rear position LEDs [35]).
  2. First practice controlling the hover with the left control stick [25]. Then try to change the position of the quadrocopter (forward, backward, sideways) using the right control stick [17].

## Prepare the Quadcopter

3. Finally, practise turning the quadcopter around its own axis with the left control stick [25].

When you have mastered the basic functions of the quadcopter, you can perform your first controlled flight.

### **Note: Attention!**

- Note that the range of the remote control signal is approx. 40 metres. You must stay within this range with the quadcopter. If the quadcopter loses connection with the remote control, it will immediately switch automatically to landing mode and will continuously reduce altitude until landing.
- Only fly the quadcopter when there is no wind, as the quadcopter cannot be controlled in windy conditions and may drift. If you run into wind currents, use speed modes 2 or 3 (normal mode and advanced mode, see chapter "Setting the speed").



## Switching on and off

1. To switch on, press and hold the On / Off switch [32] on the back of the battery [7] for approx. 3 seconds. All position LEDs [34] and [35] on the quadrocopter start flashing quickly and continuously.
2. Place the quadrocopter on a flat surface on the ground with the tail facing you to make sure the gyroscope is centred. Now switch on the remote control [2] by pressing the on / off switch [32] of the remote control [2]. The on / off button LED of the remote control [2] flashes constantly red as soon as it is switched on. The position LEDs [34] and [35] on the quadrocopter flash. flash rapidly at first. When the position LEDs [34] light up constantly, the connection to the quadrocopter has been successfully established automatically.
3. After flying, switch off the remote control [2] by pressing and holding the on / off button [21] of the remote control [2] until the on / off button LED goes out and an acoustic signal sounds. Then press the On / Off switch [32] on the back of the battery [7] of the quadrocopter [1] to switch it off, all LED lights go out.

**Using two Fly 80 quadrocopters simultaneously**

Follow the sequence below exactly to control two Fly 80 quadrocopters at the same time.

1. Switch on Quadrocopter 1 and then switch on Remote Control 1. Wait for Quadrocopter 1 and Remote Control 1 to connect. Switch off Quadrocopter 1 and Remote Control 1.
2. Switch on quadrocopter 2, then switch on remote control 2. Wait for quadrocopter 2 and remote control 2 to connect.
3. Switch on remote control 1 and then switch on quadrocopter 1.

Now you can use both quadrocopters at the same time. When flying, be sure to keep enough distance between both quadrocopters to avoid collisions.

**Note:**

- If you do not intend to use the remote control for a long time after switching off, remove the batteries to avoid leakage.

### Take off and landing (One key Take Off)

Before each take-off, place the quadrocopter on a flat surface, switch it on and pair the remote control [2]. After pairing, push both control sticks [25] and [17] simultaneously to the 5 o'clock (left) and 7 o'clock (right) position to recalibrate the quadrocopter. The position LEDs [34] flash very quickly for a short time and a signal tone follows to indicate that the calibration has been completed. The calibration takes only 1 – 2 seconds. This calibration is especially necessary after longer periods of non-use and falls or collisions. Afterwards, the quadrocopter can be controlled normally again.

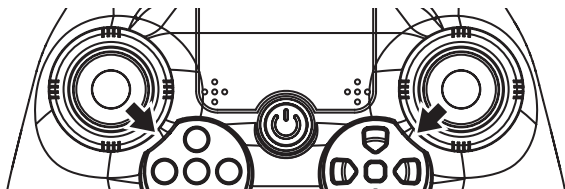

1. Press the start / landing button [12] to start the rotors of the quadrocopter.
2. Press the left control stick [25] once briefly upwards to bring the quadrocopter to approx. 1.5 m, it will then maintain this height.
3. Press the take-off / landing button [12] again to land the quadrocopter automatically. During the landing, you can use the right control stick [25] to determine the direction so that you land in the right place. After contact with the ground, the rotors switch off automatically.

## Using the Quadrocopter

### Control

The following is a description of how to control the quadrocopter.

- **Climb:** Push the left control stick [25] upwards. The rotors turn faster and the quadrocopter climbs.

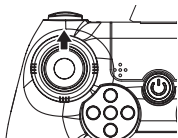

- **Descend:** Press the left control stick [25] down. The rotors turn slower and the quadrocopter descends.

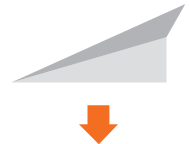
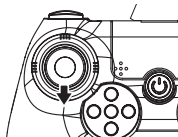

- **Turn to the left:** Press the left control stick [25] to the left. The quadrocopter turns to the left on its own axis.

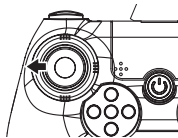

- **Rotate to the right:** Press the left control stick [25] to the right. The quadrocopter turns to the right on its own axis.

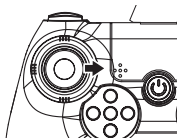

- **Flying forward:** Press the right control stick [17] upwards. The front of the quadrocopter tilts down and it flies forward.

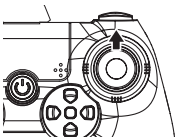

- **Flying backwards:** Press the right control stick [17] downwards. The rear of the quadrocopter tilts down and it flies backwards.

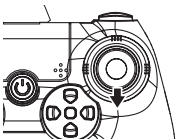

## Using the Quadcopter

- **Fly to the left:** Press the right control stick [17] to the left. The quadcopter tilts slightly to the left and it flies to the left.

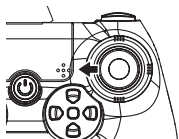

- **Flying to the right:** Press the right control stick [17] to the right. The quadcopter tilts slightly to the right and it flies to the right.

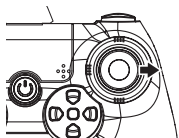

## Setting the speed

You can set three speed modes: Beginner mode, Normal mode and Advanced mode.

- **Beginner:** When the quadrocopter is switched on, the Beginner mode is activated from the factory.
- **Normal:** Press the speed mode button (3 Speed Mode) [11]. The remote control emits two acoustic signals. Normal mode is activated.
- **Advanced:** Press the speed mode button (3 Speed Mode) [11] again. The remote control emits three acoustic signals. After pressing the 3 Speed Mode button [11] again, the remote control emits an acoustic signal and you are back in beginner mode.

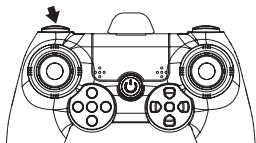

## Aerobatic mode

To perform rolls and flips with the quadrocopter in flight, press the Flip button (3D Roll) [16]. An acoustic signal sounds for 4 seconds. During this time the quadrocopter is in aerobatic mode.

During the time in which the aerobatic mode is activated, you can complete the following flight manoeuvres. Make sure that there is enough clearance in all directions around the quadrocopter.

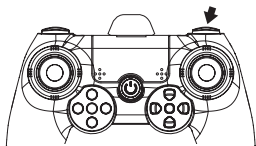

## Using the Quadrocopter

### Caution!

When performing a manoeuvre in aerobatic mode, the quadrocopter should have a flight altitude of at least 2 metres.

- **Roll left:** Press the right control stick [17] to the left. The quadrocopter makes a roll to the left.

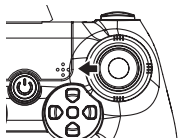

- **Roll right:** Press the right control stick [17] to the right. The quadrocopter makes a roll to the right.

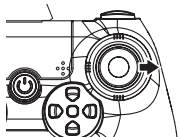



## Connecting the drone to the app

Download the free app "Fly Air" from the Google Play Store or the "Rollei Fly Air" from the iOS App Store and install it on your smartphone.



Now switch on the drone and open the connection options on your smartphone. Open the Wi-Fi connections option and connect the smartphone to the drone's Wi-Fi network. This will be displayed with the network identifier „Fly 80\_XXXX“. The password to connect the drone to the smartphone is „12345678“. For your own protection, please change the password in the start screen of the app via the „Options“ menu. If you forget the password, you can reset the password to the factory default by pressing the „Photo Capture“ button [23] for 3 seconds.

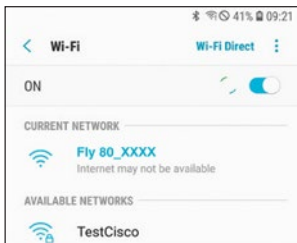
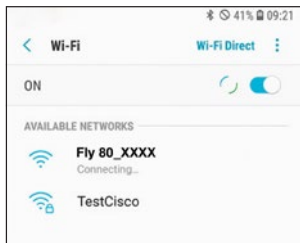

## Using the Quadrocopter

Once the smartphone and drone are connected, open the app.

### Note:

- When the drone is connected to your smartphone, you do not have an internet connection.
- Caution: For security reasons, change the drone's Wi-Fi password via the app before the first flight.

### Operating the app





On the start screen, you can set the desired language (English, German or French) and call up further options via the  symbol at the bottom left. To change the WiFi password, first use the "WiFi password" option. Enter a new password and repeat the entry again. The new password requires at least 8 digits and should consist of upper and lower case letters and numbers. Click "Confirm" to transmit the new password to the drone. The new password is valid immediately after transmission. You must then reconnect the drone to the WiFi of your smartphone.















To control your new drone, press "Start". The control mode opens. You see the live image of the camera and have the controls above the live image.



The icons in the screen have the following functions:

-  Exit control mode. The start screen opens again.
-  Take a photo. Photos are automatically saved on the memory card if one is inserted. If no memory card is inserted, the photos are saved on the smartphone.
-  Start / stop video recording. Recordings are automatically saved on the memory card if one is inserted. If no memory card is inserted, the videos are saved on the smartphone.
-  Open playback mode. You can open and view the photos and videos from the smartphone here. Photos and videos from the memory card must first be downloaded before they can be opened on the smartphone.
-  Change drone speed. You can set the maximum speed of the drone here: 30% (beginner), 60% (advanced), or 100% (expert).

## Using the Quadrocopter

-  Control via smartphone gyroscope. This allows you to control the direction of the drone's flight via your smartphone's gyroscope by moving the smartphone.
-  Show / hide the screen icons  
**Attention:** The control buttons for photo and video [19], [23] on the remote control [2] do not work if the icons are shown in the APP.
-  Show and hide additional control icons on the screen:
  -  Rotate the camera image
  -  Activate VR mode on the smartphone. Now you can monitor your flight with VR goggles
  -  Activate headless mode of the drone. In this mode, the drone always flies in the direction you steer with the remote control
  -  Use this icon to recalibrate the gyroscope in the drone
-  Take off. Pressing this icon starts the quadrocopter's rotors and the quadrocopter takes off.
-  Emergency stop. When this icon is pressed, all rotors will stop immediately and the quadrocopter will crash instantly.
-  Land. If you press this button, the quadrocopter will land by itself and switch off the rotors after landing.
-  Activation of the 360° flip function. After tapping this icon, control the flip with the right control stick.
-  Display when a memory card is inserted.
-  Display when no memory card is inserted.

The left control button determines the flight altitude and the rotation of the drone around its own axis, the right control button determines the flight direction.

With the scroll bars under the control buttons, as well as to the right of the right control button, you can trim the flight characteristics of the drone. This is necessary if the drone can no longer maintain hover in calm conditions. Let the drone hover in one place and observe the changes as you move the scroll bars.

### **Notice!**

The control buttons for photo and video [19], [23] on the remote control [2] do not work when the APP is open and the screen icons are displayed. Hide the screen icons in the app to use the photo and camera button on the remote control.

### **Emergency stop**

If your quadrocopter [1] hits an obstacle, for example, press the emergency stop button (Stop) [22] to initiate an emergency stop. The quadrocopter [1] will abort the flight by switching off the rotors and then plummeting to the ground.

### Trimming the flight attitude

Depending on the battery status, you may have to trim the quadcopter [1] regularly to maintain a stable flight attitude. Let the quadcopter [1] hover quietly in one place and observe the changes when pressing the trim buttons [14], [15], [18], [20].

There are four buttons available to trim the attitude:

- **Pitch Trim** [15] and [20]: The quadcopter will drift forward. Press the Pitch Trim (Rear) button [20]. The quadcopter drifts backwards. Press the pitch trim (forward) button [15].
- **Roll Trim** [14] and [18]: The quadcopter drifts to the left. Press the Roll Trim (Right) button [18]. The quadcopter drifts to the right: Press the Roll Trim (left) button [14].

### One-Key-Return

The One-Key-Return button [13] allows you to return the quadcopter to the remote control location. Since the quadcopter does not have a GPS sensor, the prerequisite for this is that the quadcopter is in a straight flight path in front of the remote control and the blue position LED is pointing away from the remote control.

1. Activate the One-Key-Return with the One-Key-Return button [13]. The quadrocopter will fly back towards the remote control.
2. When the desired position is reached, press the One-Key-Return Button [13] again or push the right control stick forward to cancel the One-Key-Return.

### Headless mode

Headless mode is a so-called relative control mode. In this mode, no matter what orientation the quadrocopter is in, it will always fly in the direction that the right control stick [17] is steered. It does not matter whether the front of the quadrocopter is in front, behind, to the left or to the right.

Beginners can quickly complete some flight exercises in headless mode. However, to properly control a quadrocopter, you should prefer Normal mode. To activate Headless Mode, press the Headless Mode button [24]. Three rapid acoustic signals and the flashing of the quadrocopter's LEDs indicate the activated mode. To deactivate, press the button again.

### Taking photos and videos

You have the option of taking photos and videos during your flights.

- **Taking photos:** Press the photo recording button [23], to take a photo. The position LEDs [34], [35] on the quadrocopter flash once briefly.
- **Video recording:** Press the video recording button [19] to make a video recording. For the duration of the recording, the position LEDs [34], [35] on the quadrocopter flash continuously. Press the video recording button again to stop recording.

### Notice:

- Please note that the camera records videos without sound, as only the rotor noise would be heard.
- The control buttons for photo and video [19], [23] on the remote control [2] do not work when the app is open and the screen icons are displayed. Hide the screen icons in the app to use the photo and camera button on the remote control.



## Battery Status Indicator

The status of the quadrocopter's battery charge is indicated by the quadrocopter's LED lights.

- **Battery sufficient:** 4 – 2 charge indicator LEDs on the quadrocopter are continuously lit red.
- **Batterie low:** Only one charge indicator LED [37] flashes red.

Land the quadrocopter when the last low battery indicator LED starts flashing. After about 1 minute, the quadrocopter will land automatically.

**Caution!** Outdoors, weather conditions and strong winds can greatly affect the automatic landing when the battery is low.

## Replacing the rotor blades

To replace a defective rotor blade, first remove the battery from the quadrocopter for safety reasons. Then loosen the screw in the middle of the defective rotor blade from above.

Remove the defective rotor blade and insert the new one. Reattach the new rotor blade with the screw. Tighten the screw well, but be careful not to overtighten the screw.

**Note:** When placing the rotor blades on the pole, make sure that the arrow on the top of the rotor spacer points in the direction of the flattening of the pole. Only then can the screw be tightened.

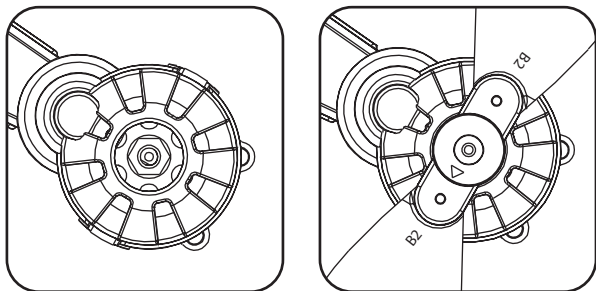

### Attention!

The rotor blades at the front left and rear right are marked A1 / A2. The rotor blades at the front right and rear left are marked B1 / B2. The scope of delivery includes 2 rotor blades with the designation A and 2 rotor blades with the designation B. When changing the rotor blades, always make sure that only rotor blades marked the same may be exchanged with each other, whereby A1 and A2, as well as B1 and B2 are identical in construction. Rotors marked A1 or A2 may only be attached to the rotor arms marked A, and rotors marked B1 and B2 to the rotor arms marked B.

### Transport

1. Always carry / lift the quadrocopter by the drone body or flight arms.  
Never carry the quadrocopter by the rotors or other sensitive parts.
2. Transport the quadrocopter in the original packaging or similar suitable packaging.

3. Never place anything on top of the quadcopter.  
Never place anything on top of the quadcopter and protect the quadcopter from risks due to stepping on or sitting on it.
4. Protect the quadcopter against shocks and strong vibrations, especially during transport in vehicles. Secure the quadcopter against slipping and falling down.

## Maintenance and Troubleshooting

### **Quadcopter does not respond**

- Check that the quadcopter battery and the remote control batteries are sufficiently charged. If necessary, charge the quadcopter battery and/or change the remote control batteries.
- Check if the distance between the quadcopter and the remote control is more than 40 metres.

### **Quadcopter does not respond properly**

- Check if the battery of the quadcopter and the batteries of the remote control are sufficiently charged. If necessary, charge the battery of the quadcopter and / or change the batteries of the remote control.
- Check whether another remote control or a similar source of interference in the vicinity may be interfering with the frequency of the remote control. If necessary, move sufficiently away from the source of interference.

## Maintenance and Troubleshooting

### **Quadrocopter no longer shows good flight characteristics**

- Check the product for obvious damage or contamination. In case of contamination, clean the product carefully (chapter "Cleaning" on page 95). If damaged, replace the rotor blades or dispose of the unit properly.
- Check whether rotor blades may have been incorrectly mounted during replacement (chapter "Replacing rotor blades" on page 89).

### **Quadrocopter constantly flies to one side or up / down**

- Check whether the battery of the quadrocopter and the batteries of the remote control are sufficiently charged. If necessary, charge the battery of the quadrocopter and / or change the batteries of the remote control.
- Check whether trimming of the quadrocopter is necessary. Chapter "Trimming the flight attitude" on page 86.

### **Quadrocopter no longer turns left and right**

- Check whether the headless flight mode is switched on and deactivate it if necessary. Chapter "Headless mode" on page 87.

## Wind

A rule of thumb of quadrocopter flight states that the wind speed must not exceed  $\frac{2}{3}$  of the maximum speed of the quadrocopter. Please refer to the technical data for the maximum speeds of the quadrocopter. You can use various websites or third-party apps to determine the wind speed. Loss of the quadrocopter due to wind is not subject to warranty or guarantee.

Quadrocopter	
<b>Model</b>	Rollei Fly 80
<b>Speeds</b>	Beginner (approx. 10km / h), Normal (approx. 13 km / h), Advanced (approx. 17 km / h)
<b>Power supply</b>	Input: Micro-USB 5.0 V $\equiv$ 1.2 A
<b>Battery</b>	3.7 V / 4.44 Wh / 1,200 mAh lithium-polymer battery
<b>Flight time</b>	approx. 10 – 12 min (per battery)
<b>Charging time</b>	approx. 120 min
<b>Operating temperature</b>	10 °C – 45 °C
<b>Dimensions (L / W / H)</b>	29.5 x 28.7 x 5 cm (unfolded) 14.5 x 9.2 x 5 cm (folded)
<b>Weight</b>	155 g (including battery and rotors)
<b>Maximum take-off weight</b>	160 g
Remote control	
<b>Remote control range</b>	approx. 30 – 40 metres
<b>Range WiFi</b>	30 m (without obstacles or interference)
<b>Input voltage</b>	4.5 V $\equiv$ 0.02 A
<b>Battery</b>	4.5 V $\equiv$ (3x 1.5 V); type LR6 (AA)
<b>Frequency range</b>	2.420 – 2.470 GHz
<b>Max. Transmit frequency</b>	1.5 dBm
<b>Operating temperature</b>	10 °C – 45 °C
<b>Dimensions</b>	10 cm x 16 cm x 7 cm
<b>Weight</b>	109 g (without battery)

Camera	
Camera sensor	2.0 Megapixel
Photo resolutions	1920 x 1080p
Video resolutions	1920 x 1080 p (25fps, no sound) on microSD card   1280 x 720 p (25fps, no sound) on smartphone
Recording media	Supports micro SD / SDHC memory cards up to 32 GB (optional)
WLAN security	WPA2-PSK
WLAN standards	802.11 b / g / n
Frequency range	2.406 GHz – 2.418 GHz
Operating temperature	10 °C – 45 °C
Adjustable camera tilt	0 – 60° (manually adjustable)
Max. Transmission frequency	17 dBm
What's in the Box	Rollei Fly 80, remote control with smartphone holder, 4x spare rotor blades (incl. screws), 1,200 mAh lithium-polymer battery (2 pieces), USB charging cable, 3x batteries (AA), screwdriver, storage bag, user manual

Design and technical data are subject to change without notice.

## Storage

When not in use, disconnect the quadrocopter from the power supply and store in a clean and dry place, out of the reach of children.

- For information on purchasing a custom-fit transport box, visit [www.rollei.com](http://www.rollei.com)

## **Warning: Risk of burns!**

- The quadcopter [1] becomes hot during operation!
- Let the quadcopter [1] cool down completely before each cleaning.

## **Note: Danger of short circuit!**

- Water that has penetrated the housing can cause a short circuit.
- Never immerse the quadcopter [1] in water.
- Make sure that no water gets into the housing.

## **Note: Danger due to incorrect handling!**

- Improper handling of the quadcopter [1] can lead to damage.
- Do not use any aggressive cleaning agents, brushes with metal or nylon bristles, or sharp objects, or nylon bristles, or sharp or metallic cleaning objects such as knives, hard spatulas and the like. These can damage the surfaces.
- Never put the quadcopter [1] in the dishwasher. You would destroy it by doing so.
- Let the quadcopter [1] cool down completely.
- Wipe the quadcopter [1] with a slightly damp cloth. Then allow the quadcopter [1] to dry completely.

## Removing the Battery

Before disposing of the quadcopter, the battery [5] must be removed and disposed of separately. To do this, proceed as follows:

1. First make sure that the quadcopter and remote control are switched off and make sure that the quadcopter and remote control remain switched off for the entire duration of the battery removal.
2. Remove the battery [7] from the battery compartment [30] on the bottom of the quadcopter by pressing the battery release button and sliding the battery [7] out of the battery compartment [31] in the direction of the arrow towards the rear position LEDs [35].
3. Carefully remove the battery from the quadcopter.
4. Use a Phillips screwdriver (not included) to unscrew the battery casing and disconnect the cables from the circuit board.
5. Dispose of the battery as described in the chapter "Disposal".

## Disposal



**Dispose of the packaging correctly.** Use the local possibilities for collecting paper, cardboard and light packaging (applicable in the European Union and other European countries with systems for the separate collection of recyclable materials).





**Appliances marked with this symbol must not be disposed of with household waste!** You are legally obliged to dispose of old appliances separately from household waste. Information on collection points that accept old appliances free of charge can be obtained from your community or municipal administration.



**Batteries and rechargeable batteries must not be disposed of in household waste!** As a consumer, you are legally obliged to dispose of all batteries and accumulators in an environmentally sound manner, regardless of whether or not they contain harmful substances\*. Rechargeable batteries and batteries are therefore marked with the adjacent symbol. For more information, please contact your dealer or the return and collection points in your community.

\*marked with: Cd = cadmium, Hg = mercury, Pb = lead.

## Declaration of Conformity

Rollei GmbH & Co. KG hereby declares that the radio equipment type "Rollei Fly 80" is in conformity with Directive 2014/53/EU.

The full text of the EU declaration of conformity is available at the following internet address:  
[www.rollei.com/egk/fly80](http://www.rollei.com/egk/fly80)



Rollei GmbH & Co. KG, In de Tarpen 42, 22848 Norderstedt, Germany

**Rollei**

# Fly 80

Quadrokopter | Quadrocopter



[www.rollei.com](http://www.rollei.com)



# Rollei

Rollei GmbH & Co. KG  
In de Tarpen 42  
22848 Norderstedt

**Service-Hotline:**  
+49 40 270750277

 /rollei.foto.de

 @rollei\_de

Item No.: 35101

[www.rollei.com](http://www.rollei.com)