



1. Pièces de l'appareil photo numérique .....	105
2. Préparation à l'utilisation .....	106
Mise en place de la batterie .....	
Mise en charge de la batterie .....	
Insertion de la carte mémoire .....	
Formatage de la carte mémoire .....	
Choix de la langue .....	
Réglage de la date et de l'heure .....	
Écran d'affichage .....	
3. Utilisation de la caméra numérique .....	112
Allumer et éteindre l'appareil photo numérique .....	
Changer le mode d'enregistrement .....	
Captures d'images fixes .....	
Utilisation du retardateur .....	
Utilisation du flash .....	
Enregistrement d'un clip vidéo .....	
Enregistrement audio .....	
4. Utilisation du menu en mode enregistrement .....	115
Menu en mode capture .....	
Menu en mode vidéo .....	
Menu Réglage .....	
5. Lecture .....	121
Lecture d'images fixes .....	
Lecture de clips vidéos .....	
Lecture de fichiers audio .....	
6. Connexions .....	124
Connecter l'appareil photo numérique à un PC .....	
7. Installation des logiciels .....	125
8. Caractéristiques techniques .....	126





Merci d'avoir acheté ce produit. Veuillez lire ce mode d'emploi attentivement afin d'utiliser correctement l'appareil photo numérique. Gardez ce mode d'emploi dans un endroit sûr après l'avoir lu, afin de pouvoir vous y référer plus tard.

## Précautions

Avant d'utiliser l'appareil photo numérique, assurez-vous d'avoir lu et compris les précautions de sécurité décrites ci-dessous.

- N'essayez pas d'ouvrir le boîtier de l'appareil photo numérique ou de modifier cet appareil photo numérique d'une quelconque façon. Les opérations de maintenance et de réparation doivent être effectuées uniquement par des prestataires de services autorisés.
- Éloignez l'appareil photo numérique de l'eau et autres liquides. Ne manipulez pas l'appareil photo numérique avec des mains mouillées. N'utilisez jamais l'appareil photo numérique sous la pluie ou sous la neige. L'humidité crée un danger de choc électrique.
- Utilisez uniquement les accessoires d'alimentation recommandés. L'usage d'alimentations non recommandées expressément pour cet appareil peut conduire à une surchauffe, à l'altération de l'appareil, à un incendie, à un choc électrique et autres dangers.



## 1. Pièces de l'appareil photo numérique

FR

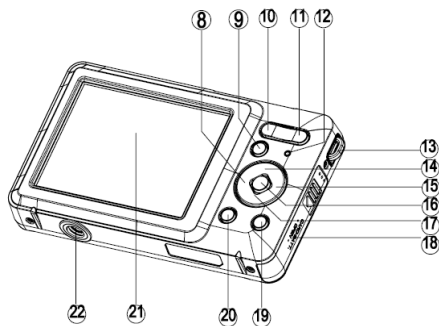
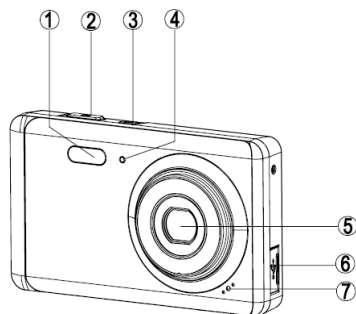

- 1: Flash stroboscopique
- 2: Déclencheur
- 3: Bouton de mise en marche
- 4: Voyant lumineux du retardateur
- 5: Objectif
- 6: Prise USB
- 7: Microphone
- 8: Bouton gauche/retardateur
- 9: Bouton lecture
- 10: Bouton zoom arrière
- 11: Bouton zoom avant

- 12: Voyant lumineux de statut
- 13: Dragonne
- 14: Bouton haut/affichage
- 15: Bouton droit/flash
- 16: Bouton OK
- 17: Bouton bas/mode
- 18: Couverture de batterie/carte SD
- 19: Bouton supprimer
- 20: Bouton menu
- 21: Écran d'affichage TFT
- 22: Connecteur de trépied

## 2. Préparation à l'utilisation

Mise en place de la batterie

1: Poussez le bouton de verrouillage (1) vers le bas pour ouvrir le couvercle de la batterie.

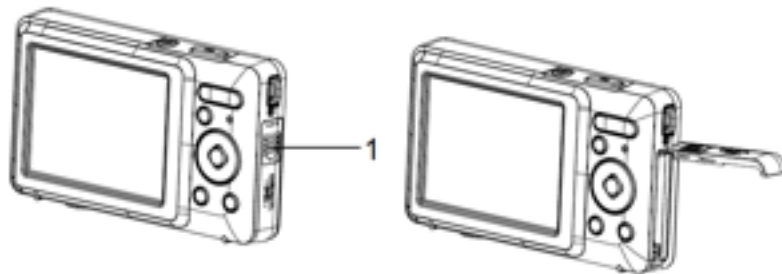

2: Insérez la batterie en respectant les polarités positive (+) et négative (-) indiquées à l'intérieur du compartiment de la batterie.

3: Une fois la batterie correctement installée, remettez le couvercle de la batterie en place jusqu'à ce qu'un clic soit clairement audible.

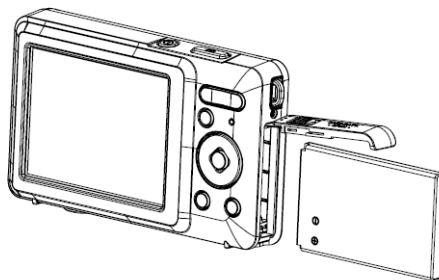



## Mise en charge de la batterie

Veillez charger la batterie lorsque l'icône s'affiche à l'écran.

- 1: Éteignez l'appareil. Connectez l'adaptateur secteur au port USB de la caméra.
- 2: Branchez l'adaptateur secteur sur une prise électrique.
- 3: La batterie commence à se charger lorsque le voyant lumineux LED devient VERT. Le voyant lumineux de charge s'éteint lorsque la batterie est complètement chargée.
- 4: Déconnectez l'appareil photo.

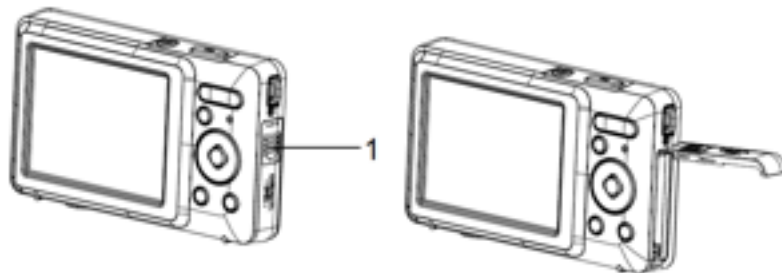

## Insertion de la carte mémoire

1. Éteignez l'appareil photo numérique
2. Poussez le bouton de verrouillage (1) vers le bas pour ouvrir le couvercle de la batterie. Vous pouvez alors voir l'emplacement de la carte SD.
3. Insérez la carte mémoire dans son emplacement en gardant l'étiquette du côté de l'écran. Vérifiez que l'orientation est correcte avant d'insérer la carte mémoire.



- Pour enlever la carte mémoire, ouvrez d'abord le couvercle de la batterie puis appuyez légèrement sur l'extrémité de la carte.

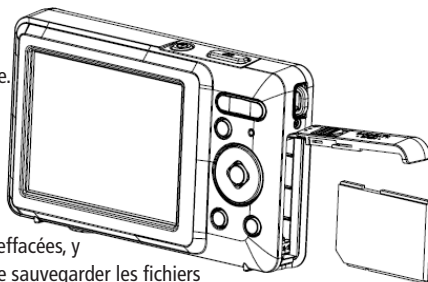

### Formatage de la carte mémoire

Il est important de formater la carte mémoire avant d'utiliser cet appareil photo numérique pour la première fois. Toutes les données seront effacées, y compris les documents protégés. Assurez-vous de sauvegarder les fichiers importants sur votre ordinateur avant le formatage.

- 1: Allumez l'appareil puis accédez au menu Réglages de l'appareil photo numérique
- 2: Pressez le bouton Haut/Affichage ou Bas/Mode pour sélectionner [Formatage] puis pressez le bouton OK pour entrer dans le sous-menu.
- 3: Pressez le bouton Haut/Affichage ou Bas/Mode pour sélectionner l'élément [OK] puis pressez le bouton [OK] pour entrer dans le sous-menu de formatage.
- 4: Pressez le bouton Haut/Affichage ou Bas/Mode pour sélectionner [Oui] puis pressez le bouton OK pour effacer toutes les données.

### Choix de la langue

Lorsque vous utilisez l'appareil photo numérique pour la première fois après son achat, assurez-vous de choisir la langue et de régler la date et l'heure avant d'utiliser l'appareil photo numérique.

- 1: Allumez l'appareil puis accédez au menu Réglages de l'appareil photo numérique
- 2: Pressez le bouton Haut/Affichage ou Bas/Mode pour sélectionner [Langue] puis pressez le bouton OK pour entrer dans le sous-menu.
- 3: Pressez le bouton Haut/Affichage ou Bas/Mode pour sélectionner la langue désirée puis pressez le bouton OK pour confirmer le réglage.

YY	MM	DD
2012 ↕	01	02
hr	min	sec
06	42	58



## Réglage de la date et de l'heure

FR







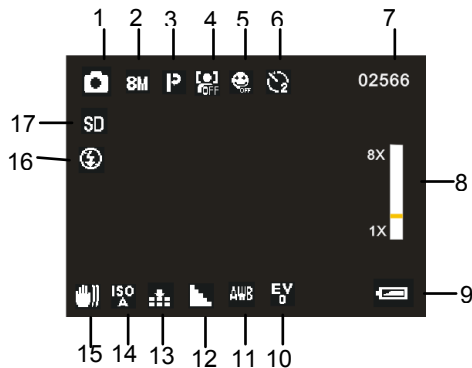

- 1: Allumez l'appareil et pressez le bouton MENU pour afficher le menu.
  - 2: Pressez le bouton Gauche ou Droit pour sélectionner le menu [Paramètres de capture].
  - 3: Pressez le bouton Haut/Affichage ou Bas/Mode pour sélectionner [Date] puis pressez le bouton OK pour entrer dans le sous-menu.
  - 4: Pressez le bouton Haut ou Bas pour sélectionner [Réglage de la date] puis pressez le bouton OK pour ouvrir la boîte de dialogue.
  - 5: Pressez le bouton Haut ou Bas pour changer la valeur sélectionnée. Pressez le bouton Gauche ou Droit pour déplacer le curseur entre les paramètres de réglage.
  - 6: Pressez le bouton OK pour confirmer le réglage.
- Remarque : la date et l'heure peuvent être seulement ajoutées aux images fixes en réglant la fonction [Date] dans le menu Paramètres de capture.

## Écran d'affichage

1. . Mode caméra
- Still image Capture
- Video recording
- Audio recording
- Playback



## 2. Taille de l'image

	4000x3000
	3648x2736
	3264x2448
	3072x2304
	2592x1944
	2048x1536
	1600x1200
	640x480

## 3. Type de scène

	Automatique
	Portrait nocturne
	Scène nocturne
	Portrait
	Scène
	Sport
	Fête
	Plage
	Haute sensibilité





## 4. Détection des visages

	Activé
	Désactivé

## 5. Détection de sourire

	Activé
	Désactivé

## 6. Retardateur

	Désactivé
	2 secondes
	5 secondes
	10 secondes

## 7. Nombres de photos restantes sur la carte SD

## 8. Niveau de zoom





## 9. Niveau de charge de la batterie

	Pleine
	Moitié
	Faible
	Aucune

## 10. Exposition

	+3
	+2
	+1
	0
	-1
	-2
	-3



## 11. Balance des blancs

	Automatique
	Lumière du jour
	Nuageux
	Lumière incandescente
	Lumière fluoescente





## 12. Netteté

	Net
	Normal
	Doux

## 13. Qualité de l'image

	Très élevée
	Élevée
	Normale

## 14. ISO

	Auto
	100
	200
	400

## 15. Stabilisation

	Activé
	Désactivé





## 16. Réglages du flash

- Toujours activé
- Automatique
- Désactivé

## Mode enregistrement vidéo

1. Icône enregistrement vidéo
2. Taille de la vidéo
3. Durée d'enregistrement disponible
4. Niveau de zoom
5. Niveau de charge de la batterie
6. Exposition
7. Balance des blancs
8. Netteté
9. Qualité de l'image
10. Carte SD insérée

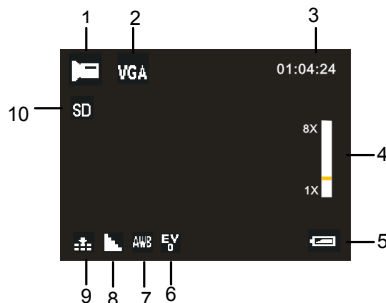

FR

## Mode Audio

1. Icône d'enregistrement audio
2. Durée d'enregistrement audio disponible
3. Niveau de charge de la batterie
4. Carte SD insérée

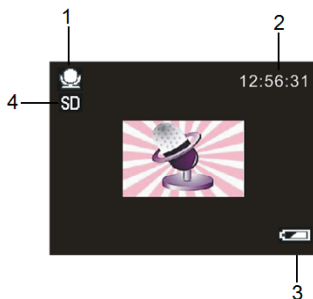

## Mode lecture

- 1 Icône de lecture d'images fixes
- Icône de lecture de vidéos
- Icône de lecture d'enregistrements audio



2. Taille de l'image/de la vidéo
3. Catalogue de fichiers sur la carte SD/  
Numéro de l'image en cours#/  
Vidéo#/Audio#
4. Impression de la date
5. Durée de l'enregistrement vidéo
6. Niveau de charge de la batterie
7. Horodatage (Mode image fixe uniquement)
8. Pressez le DÉCLENCHEUR pour lire le fichier vidéo
9. Pressez le bouton HAUT pour lire automatiquement le diaporama.
10. Carte SD insérée

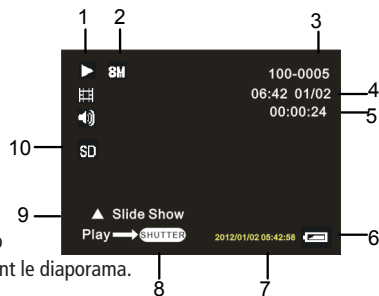

### 3. Utilisation de la caméra numérique

Allumer et éteindre l'appareil photo numérique





1. Pressez le bouton de MISE EN MARCHÉ pour allumer l'appareil photo numérique puis pressez à nouveau le bouton pour l'éteindre.  
Pour économiser la batterie, vous pouvez changer la durée d'arrêt automatique en réglant la fonction [Arrêt auto] dans le menu Réglages.

#### Changer le mode d'enregistrement

Cet appareil photo numérique est doté de trois modes.

1. Pressez le bouton de MISE EN MARCHÉ pour allumer l'appareil photo numérique.
2. Pressez le bouton Bas/Mode pour changer le mode. Chaque fois que le bouton Bas/Mode est pressé, l'icône du mode change.



Affichage	Titre	Description
	Mode capture	Pour prendre des images fixes.
	Mode vidéo	Pour enregistrer des clips vidéos.
	Mode audio	Pour enregistrer des fichiers audio.
	Mode lecture	Pour prévisualiser des fichiers enregistrés

FR

Remarque :

Vous ne pouvez faire passer l'appareil photo numérique en mode lecture qu'en pressant le bouton LECTURE. Pressez le bouton LECTURE pour régler l'appareil photo en mode lecture puis pressez le bouton à nouveau pour régler l'appareil en mode enregistrement.

Captures d'images fixes

1. Allumez l'appareil photo numérique puis réglez l'appareil photo numérique en mode de capture, l'icône  apparait sur l'écran LCD.
2. Zoom :  
Pressez le bouton T ou W pour zoomer vers l'avant ou vers l'arrière. Le niveau de grossissement est indiqué sur l'écran LCD.
3. Tenez l'appareil photo numérique fermement puis enfoncez complètement le DÉCLENCHEUR pour prendre une photo.

Utilisation du retardateur

Utilisez le retardateur pour paramétrer un délai entre le moment où le déclencheur est enfoncé et celui où la photo est prise.

- 1: Allumez l'appareil puis réglez l'appareil photo numérique en mode Capture.
- 2: Pressez le bouton GAUCHE/RETARDATEUR pour changer le mode de retardateur. Chaque fois que le bouton GAUCHE/RETARDATEUR est pressé, l'icône du retardateur change.



 Désactivé : Le retardateur n'est pas utilisé.

 2 secondes : L'obturateur se déclenche après 2 secondes.

 5 secondes : L'obturateur se déclenche après 5 secondes.

 10 secondes : L'obturateur se déclenche après 10 secondes.

3: Pressez le DÉCLENCHEUR pour prendre une photo.

4: Une fois la minuterie du retardateur déclenchée, le voyant lumineux du retardateur commence à clignoter, une fois par seconde jusqu'à ce que la minuterie s'arrête.

### Utilisation du flash

Le flash sert non seulement à prendre des photos lorsque la lumière est insuffisante, mais aussi lorsque le sujet est dans l'ombre ou en contre-jour. Le bouton DROIT/FLASH permet d'accéder de manière successive au divers réglages du flash de votre appareil photo. Le flash ne s'active pas pendant des prises de vue continues.

1: Mettez l'appareil photo numérique en mode Capture.

2: Pressez le bouton DROIT/FLASH pour changer le réglage de flash. Chaque fois que le bouton Flash est pressé, l'icône flash change.

 Automatique : Marche et arrêt automatiques

 Flash on: Allume le flash.

 Flash off: Éteint le flash.

3: Pressez le DÉCLENCHEUR pour prendre une photo.

Remarque : Lorsque le niveau de la batterie est faible, le flash stroboscopique ne fonctionne pas. Pressez le bouton DROIT/FLASH, l'écran LCD affiche le message



## Enregistrement d'un clip vidéo

- 1: Mettez l'appareil photo numérique en marche, pressez le bouton BAS/MODE pour régler l'appareil photo numérique en mode enregistrement vidéo 
  - 2: Zoom : Pressez le bouton T ou W pour zoomer vers l'avant ou vers l'arrière. Le niveau de grossissement est indiqué sur l'écran LCD.
  - 3: Pressez le DÉCLENCHEUR pour commencer à enregistrer.
  - 4: Pressez le DÉCLENCHEUR à nouveau pour terminer l'enregistrement. Si la mémoire est pleine, l'appareil photo arrêtera automatiquement l'enregistrement.
- L'heure d'enregistrement s'affiche en haut de l'écran LCD.
  - Ne retirez pas la carte mémoire durant un enregistrement vidéo, l'appareil photo numérique pouvant alors fonctionner de manière anormale.

## Enregistrement audio

- 1: Allumez l'appareil photo numérique et réglez-le en mode enregistrement audio ( ).
- 2: Pressez le DÉCLENCHEUR pour commencer à enregistrer. 
- 3: Pressez le DÉCLENCHEUR à nouveau pour terminer l'enregistrement. Si la mémoire est pleine, l'appareil photo arrêtera automatiquement l'enregistrement.

## 4. Utilisation du menu en mode enregistrement

Lorsqu'un menu est affiché, les boutons HAUT, BAS et OK sont utilisés pour sélectionner le réglage désiré.

Menu en mode capture

- 1: Allumez l'appareil photo numérique puis réglez-le en mode capture.
- 2: Pressez le bouton MENU pour afficher le menu, et pressez les boutons GAUCHE ou DROIT pour sélectionner le menu désiré.
- 3: Pressez les boutons HAUT ou BAS pour sélectionner un élément.
- 4: Pressez le bouton OK pour entrer dans le sous-menu.
- 5: Pressez les boutons HAUT ou BAS pour sélectionner l'élément désiré.
- 6: Pressez le bouton OK pour confirmer le réglage et fermer le menu.



Élément du menu	Fonction	
Scène	Vous pouvez sélectionner le réglage du type de scène suivant la photographie que vous souhaitez prendre. 9 modes sont disponibles. [Auto]/[Portrait Nocturne]/[Scène Nocturne]/[Portrait]/[Scène] [Sport]/[Fête]/[Plage]/[Haute Sensibilité]	
Taille de l'image	Il existe huit options au choix : [12M]: 4000x3000; [10M]: 3648x2736; [8M]: 3264x2448; [7M]: 3072x2304; [5M]: 2592x1944; [3M]: 2048x1536; [2M]: 1600x1200; [VGA]: 640x480;	
Stabilisation	Utilisez cette fonction pour limiter l'impact des tremblements de la main durant la prise de vue. Il existe deux options au choix.[Activé]/[Désactivé]	
Détection des visages	Utilisez cette fonction pour détecter les visages durant la prise de vue. Il existe trois options au choix : [Activé]/[Désactivé]	
Détection des sourires	Active la fonction de détection des sourires, la détection des visages sera automatiquement activée. L'appareil prend automatiquement la photo lorsqu'il détecte un sourire. [Activé]/[Désactivé]	
Prise de vue continue	Instantanés multiples	Utilisez cette fonction pour prendre 6 photos de manière continue. [Activée] : Pressez le déclencheur une fois pour prendre six photos de manière continue. [Désactivée] : Pressez le déclencheur une fois pour prendre une photo.
	Panorama	Utilisez cette fonction pour prendre en photo toute la scène environnante. Cette option vous permet d'accéder à un angle vertical de 90 degrés et à un angle horizontal de 180 degré. [Désactivé]/[Haut]/[Bas]



**FR**



Paramètres de l'image	Fréquence	La fréquence de la lumière doit être de 60 Hz ou 50 Hz, selon votre région. [50HZ]/[60HZ]
	Qualité de l'image	Sélectionnez une qualité d'image inférieure pour diminuer la taille de l'image et prendre ainsi plus d'images. Il existe trois options au choix : [Très Fin]/[Fin]/[Normal]
	Netteté	Vous pouvez régler le niveau de netteté des images prises avec votre appareil photo. Le niveau de netteté rend les bords des objets de l'image plus ou moins distincts. [Net]/[Normal]/[Doux]
	Effet	Réglez l'effet couleur pour donner une nuance de couleur à la photo. [Normal]/[N&B]/[Sépia]/[Rouge]/[Vert]/ [Bleu]/[Coucher de soleil]/ [Chaud]/[Froid]/ [Sur-exposé]/[IR]/[Binaire]/[vif]/ [Nuancé]/[Perception des animaux]/[Tons pastels]/[Gothique]/ [Style Japonais]/[LOMO]/[Négatif]
	Saturation	Règle le niveau de saturation de l'image. [Élevé]/[Normal]/[Faible]





## Menu en mode vidéo

- 1: Pressez le bouton MENU en mode enregistrement vidéo pour afficher le menu puis pressez les boutons GAUCHE ou DROIT pour sélectionner le menu désiré.
- 2: Pressez les boutons HAUT ou BAS pour sélectionner un élément.
- 3: Pressez le bouton OK pour entrer dans le sous-menu.
- 4: Pressez les boutons HAUT ou BAS pour sélectionner l'élément désiré.
- 5: Pressez le bouton OK pour confirmer le réglage et fermer le menu.

Élément du menu	Fonction	
Taille	Choisissez un petit format de film pour enregistrer plus longtemps. Il existe quatre options au choix :HD:1280x720 HD; D1:720x480 ; VGA : 640x480; QVGA : 320x240	
Paramètres de l'image	Exposition	Réglez la valeur de l'exposition manuellement pour compenser des conditions d'éclairage inhabituelles comme un éclairage intérieur indirect, un fond sombre ou un contre-jour marqué. Plage des valeurs d'exposition : -3 à +3.
	Balance des blancs	Adaptez la balance des blancs à différentes sources de lumière. Il existe cinq options au choix : [Auto]/[Lumière du jour]/[Nuageux]/[Incandescence]/[Fluorescente]
	Fréquence	La fréquence de la lumière doit être de 60 Hz ou 50 Hz, selon votre région. [50HZ]/[60HZ]



Paramètres de l'image	Qualité de l'image	Sélectionnez une qualité d'image inférieure pour diminuer la taille de l'image et prendre ainsi plus d'images. Il existe trois options au choix : [Très Fin]/[Fin]/[Normal]
	Netteté	Vous pouvez régler le niveau de netteté des images prises avec votre appareil photo. Le niveau de netteté rend les bords des objets de l'image plus ou moins distincts. [Net]/[Normal]/[Doux]
	Effet	Réglez l'effet couleur pour donner une nuance de couleur à la photo. [Normal]/[N&B]/[Sépia]/[Rouge]/[Vert]/[Bleu]/ [Coucher de soleil]/ [Chaud]/[Froid]/[Surexposé]/[IR]/ [Binaire]/[Vif]/[Nuancé]/[Perception des animaux]/ [Tons pastels]/[Gothique]/[Style Japonais]/[LOMO]/ [Négatif]/[Annuler].
	Saturation	Règle le niveau de saturation de l'image. [Élevé]/[Normal]/[Faible]

## Menu Réglage

Vous pouvez régler les paramètres du système dans le menu réglage.

- 1: Allumez l'appareil et pressez le bouton MENU pour afficher le menu.
- 2: Pressez le bouton Gauche ou Droit pour sélectionner le menu [Réglages].
- 3: Pressez les boutons HAUT ou BAS pour sélectionner un élément.
- 4: Pressez le bouton OK pour entrer dans le sous-menu.
- 5: Pressez les boutons HAUT ou BAS pour sélectionner l'élément désiré.



6: Pressez le bouton OK pour confirmer le réglage et fermer le menu.

FR

Élément du menu	Fonction
Arrêt automatique Désactivé	Pour économiser de l'énergie, l'appareil photo s'éteint automatiquement après un laps de temps. Il existe sept options au choix : [Désactivé]/[1 Minute]/[2 Minutes]/[3 Minutes]/[4 Minutes]/ [5 Minutes]/[10 Minutes]
Effets sonores	Active ou désactive les effets sonores d'utilisation.
Langue	Sélectionne une langue pour tous les menus affichés à l'écran.
Luminosité de l'écran	Règle la luminosité de l'écran [Sombre]/[Normal]/[Lumineux]
Paramètres par défaut	Réinitialise les réglages par défaut de tous les paramètres du menu et des paramètres d'utilisation des boutons. [Ok]/[Annuler]
Format	Efface toutes les données stockées dans la carte mémoire si vous utilisez une carte mémoire, ou toutes les données stockées dans la mémoire interne si aucune carte mémoire n'est insérée. Toutes les données seront effacées, y compris les fichiers protégés. Assurez-vous de sauvegarder les fichiers importants sur votre ordinateur avant le formatage. [Ok]/[Annuler]

## 5. Lecture

### Lecture d'images fixes

- 1: Pressez le bouton LECTURE pour lancer le mode lecture. Le dernier fichier enregistré apparaît sur l'écran LCD. Si aucune image n'est stockée, le message [Pas de fichier] apparaît.
- 2: Pressez les boutons GAUCHE ou DROIT pour prévisualiser l'image précédente ou suivante.
- 3: Pressez le bouton HAUT pour lancer le diaporama. Pressez n'importe quel bouton pour quitter le diaporama.
- 4: Zoom :Pressez le bouton T ou W pour zoomer d'avant en arrière ou inversement sur l'image. Lorsque l'image est agrandie, pressez les boutons HAUT, BAS, GAUCHE ou DROIT pour observer les détails de l'image.





5: Pressez le bouton OK pour retourner au mode normal

### **Lecture de clips vidéos**

- 1: Réglez l'appareil photo numérique en mode lecture.
- 2: Pressez les boutons GAUCHE ou DROIT pour sélectionner le clip vidéo que vous souhaitez lire.
- 3: Pressez le DÉCLENCHEUR pour commencer la lecture et pressez-le à nouveau pour mettre la lecture en pause. Pressez le bouton HAUT pour arrêter la lecture.

### **Lecture de fichiers audio**

- 1: Pressez le bouton LECTURE pour régler l'appareil photo numérique en mode lecture.
- 2: Pressez les boutons GAUCHE ou DROIT pour sélectionner le fichier audio que vous souhaitez lire.
- 3: Pressez le DÉCLENCHEUR pour commencer la lecture, pressez le bouton OK pour mettre la lecture en pause et pressez-le à nouveau pour reprendre la lecture. Pressez le DÉCLENCHEUR à nouveau pour arrêter la lecture.

### **Prévisualisation en mode miniature**

Pressez le bouton W en mode lecture pour prévisualiser les fichiers en mode miniature. Utilisez les touches GAUCHE/DROIT/HAUT/BAS pour sélectionner un fichier. Pressez les boutons OK ou T pour lire le fichier en plein écran.

### **Menu en mode lecture**

- 1: Pressez le bouton MENU pour afficher le menu, et pressez les boutons GAUCHE ou DROIT pour sélectionner le menu désiré.
- 2: Pressez les boutons HAUT ou BAS pour sélectionner un élément.
- 3: Pressez le bouton OK pour entrer dans le sous-menu.
- 4: Pressez les boutons HAUT ou BAS pour sélectionner l'élément désiré.
- 5: Pressez le bouton OK pour confirmer le réglage et fermer le menu.





Élément du menu	Fonction
Rotation	Utilisez cette fonction pour faire pivoter les images. [90o]: rotation de l'image de 90° dans le sens des aiguilles d'une montre. [180o]: rotation de l'image de 180° dans le sens des aiguilles d'une montre. [270o]: rotation de l'image de 270° dans le sens des aiguilles d'une montre. [Annuler] Pas de rotation de l'image.
Protection	Utilisez cette fonction pour éviter que les fichiers ne soient effacés involontairement. [Verrouiller Ceci]: Verrouille le fichier en cours. [Déverrouiller Ceci]: Déverrouille le fichier en cours. [Tout Verrouiller]: Verrouille tous les fichiers. [Tout déverrouiller]: Déverrouille tous les fichiers.
Supprimer	Utilisez cette fonction pour supprimer un ou plusieurs fichiers. [Cette Image] : supprime le fichier en cours. [Tous] . : Supprime tous les fichiers sauf ceux verrouillés [Annuler] Ne pas supprimer le fichier.
Recadrage de l'Image	Utilisez cette fonction pour recadrer les images. [Recadrage]: Utilisez les boutons HAUT/BAS/GAUCHE/DROIT/Zoom Arrière/Zoom Avant pour sélectionner un cadre, puis pressez le bouton OK pour recadrer l'image sélectionnée. Pressez le bouton à nouveau pour sauvegarder l'image recadrée. [Annuler]: Ne pas recadrer l'image.
Pictbridge	Utilisez cette fonction pour imprimer une photo sans utiliser d'ordinateur. Assurez-vous que vous disposez d'une imprimante compatible avec la fonction Picture Bridge puis connectez-la à l'appareil photo numérique avec un câble USB. [Pictbridge]/[Annuler]





## 6. Connections

Connecter l'appareil photo numérique à un PC

Il existe deux façons de transférer des fichiers depuis la mémoire interne de l'appareil photo numérique ou depuis la carte mémoire vers l'ordinateur:

- En insérant la carte mémoire dans un lecteur de carte
- En connectant la camera à un ordinateur avec le câble USB fourni.

### Utilisation d'un lecteur de carte

- 1: Éjectez la carte mémoire de l'appareil photo numérique et insérez-la dans un lecteur de carte connecté à l'ordinateur.
- 2: Ouvrez [Mon Ordinateur] ou [Explorateur Windows] et double-cliquez sur l'icône du disque amovible qui représente la carte mémoire.
- 3: Copiez les images de la carte dans un répertoire de votre choix sur le disque dur de l'ordinateur.

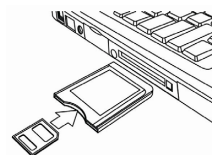

### Connecter l'appareil photo numérique à un PC via le câble USB

- 1: Connectez le câble USB fourni au port USB de l'ordinateur et allumez l'appareil photo numérique. Une icône „ „ „ apparaît sur l'écran quand la connexion à l'ordinateur est établie.
- 2: Ouvrez [Mon Ordinateur] ou [Explorateur Windows]. Le „Disque Amovible“ apparaît dans la liste des pilotes. Double-cliquez sur l'icône „Disque Amovible“ pour afficher le contenu. Les fichiers stockés dans l'appareil photo se trouvent dans le dossier nommé „DCIM“.
- 3: Copiez les photos ou fichiers sur votre ordinateur.

Remarques : pour activer le mode PC CAM, vous devez d'abord appuyer sur le déclencheur et le maintenir enfoncé pendant quelques secondes, puis connecter l'appareil photo numérique à l'ordinateur avec le câble USB fourni. L'icône „PC CAM“ apparaît à l'écran, Si celle-ci n'apparaît pas, veuillez continuer d'enfoncer le déclencheur tout en appuyant sur la touche de mise en marche. L'icône „PC CAM“ apparaît à l'écran.





## 7. Installation des logiciels

FR

Insérez le CD dans votre lecteur CD-ROM. Le menu d'exécution automatique apparaît:



Les logiciels listés ci-dessous sont disponibles sur le menu du CD de logiciels fournis qui s'affiche sur votre écran d'ordinateur :

- Installation de MAGIX Video easy SE- Installe un logiciel d'édition des clips vidéos.
- Installation de MAGIX Photo Manager 10 - Installe un logiciel d'édition des images.

Cliquez sur les éléments du menu d'exécution automatique pour installer le logiciel.

Si le menu d'exécution automatique n'apparaît pas automatiquement, ouvrez le CD-ROM dans [Mon Ordinateur] ou [Explorateur Windows] et double-cliquez sur le fichier [autorun.exe] pour lancer le programme. Vous pouvez aussi cliquer sur [Exécuter] dans le menu Démarrage de Windows, entrer „D:\autorun.exe“ (lorsque D est votre lecteur CD-ROM) dans la zone de texte et cliquer sur [OK].

Remarques :

1. Lorsque vous lancez MAGIX Video easy SE ou MAGIX Photo Manager 10 pour la première fois, vous devez enregistrer votre logiciel. Vous pouvez ensuite utiliser le programme sans limitation de temps.
2. N'oubliez pas d'installer le Lecteur QuickTime durant l'installation de MAGIX Video easy SE.
3. MAGIX Video easy SE et MAGIX Photo Manager 10 ne sont compatibles qu'avec les plateformes Windows XP, Windows Vista et Windows 7.



### Exigences système pour Magix Video Easy SE :

- Pentium 4 Intel® ou Athlon® AMD® 1 GHz ou plus
- 512 MB de RAM
- 400 MB d'espace libre sur le disque dur et un lecteur DVD pour l'installation du logiciel
- Carte graphique avec une résolution d'au moins 1024 x 768
- Carte son

Appareils compatibles :

- Carte vidéo, TV ou graphique avec entrée vidéo.

### Magix Photo Manager 10:

Exigences système (configuration minimale)

Microsoft® Windows® XP | Vista® | 7. PC avec Pentium® Intel® or Athlon® AMD® 700 MHz ou plus

- 256 MB de RAM, 120 MB d'espace libre sur le disque dur
- Carte graphique SVGA avec au moins 4 MB de RAM (résolution min. 1024 x 600, 16 bit couleurs optimales)
- Souris compatible Microsoft®.

## 8. Caractéristiques techniques

Capteur	CMOS 8 millions de pixels
Ecran	LCD Couleur TFT 2.7"
Ouverture	F=2.8, f=5.3mm
Obturateur	Obturateur : 1/2~1/1800sec.
Résolution	Image fixe : [12M]: 4000x3000; [10M]: 3648x2736;





Résolution	[8M]: 3264x2448; [7M]: 3072x2304; [5M]: 2592x1944; [3M]: 2048x1536; [2M]: 1600x1200; [VGA]: 640x480; Vidéo : HD:1280x720 HD; D1:720x480; VGA: 640x480; QVGA: 320x240
Sensibilité	ISO Auto/100/200/400
Balance des blancs	[Auto]/[Lumière du jour]/[Nuageux]/[Incandescente]/[Fluorescente]
Contrôle de l'exposition	-3EV à +3EV en échelons de 1
Prise de vues continue	Oui
Retardateur	2 /5 /10 sec.
Stockage	Mémoire externe SD / MMC
Alimentation	Batterie Li-ion
Température ambiante	Fonctionnement : 0° C à 40° C Stockage : -20 à 60° C
Dimensions	100,0x59,8x18,4 (mm)
Poids	Boîtier de l'appareil sans la batterie : Env. 75g

