

SE★STARS Q15

Schnellwechsellatten-System

Quick Release System

Bedienungsanleitung | User Manual

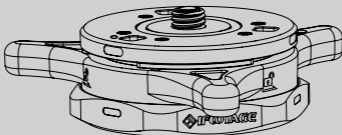

Vielen Dank, dass Sie sich für dieses iFootage-Produkt entschieden haben. Das Seastars-Schnellwechsellattensystem kann mit den meisten Kameraträgern, Ausrüstung und Kameraköpfen verwendet werden. Um das Beste aus Ihrem Quick Release System herauszuholen, lesen Sie bitte die folgenden Anweisungen sorgfältig durch, bevor Sie das Gerät in Betrieb nehmen. Bitte bewahren Sie das Handbuch zum späteren Nachschlagen gut auf.

Eigenschaften

1. Schnelles Aufsetzen und automatische Verriegelung. Zum Entriegeln einfach drehen.
2. Entwickelt für eine Vielzahl von Kameras und Equipment. Kompakt, schnell und einfach zu bedienen.
3. Dieses Produkt umfasst die Schnellwechselplatte (Top Plate) und die Schnellwechselbasis (Base Plate).
Die Schnellwechselplatte mit 1/4"- und 3/8"-Konvertierungsschraube ist mit den meisten Kamera- und Stativköpfen kompatibel.
4. Ideal für Stative, Schieberegler und andere Kamerahalterungen.
3/8"-Gewinde auf der Rückseite der Schnellwechselplatte / Top Plate und 1/4"-Umbauschraube im Lieferumfang enthalten.

Lieferumfang

Verlieren Sie keinen der hier aufgeführten Artikel.



Seastars
Q1S



2,5 mm Inbus-
schlüssel



4 mm Inbus-
schlüssel



Konvertierungs-
schraube

Hinweis: Alle hier aufgeführten Bilder dienen der Illustration



Garantiekarte



Bedienungs-
anleitung



Produktzerti-
fizierung

Technische Daten

Größe

111 x 32,5 mm +/- 0,6 mm

Gewicht

248 g +/- 10g g

Traglast

9 kg

Material

Aluminium-Magnesium-Legierung, rostfreier Stahl

Komponenten

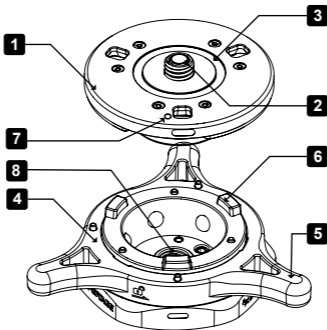

- 1** Schnellwechselplatte (Top Plate)
- 2** 1/4"- und 3/8"-Konvertionsschraube
- 3** Anti-Rutsch-Ring
- 4** Schnellwechselplatte-Basis (Base Plate)
- 5** Entriegelungsgriff
- 6** Fixierung
- 7** Madenschraube
- 8** 3/8"-Gewinde

Bedienung und Funktionen

Montage des Schnellwechsellattensystems

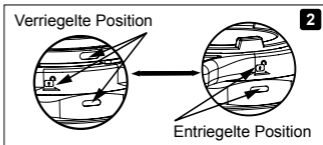
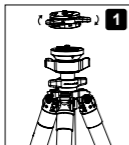

1. Drehen Sie die Base Plate im Uhrzeigersinn, um sie auf dem Stativ zu montieren.
2. Drehen Sie die Base Plate vorsichtig in Richtung des Pfeils unter dem Entriegelungssymbol bis ein Klicken zu hören ist. Sie ist nun entriegelt.

Hinweis: Die Top Plate kann nur montiert werden wenn die Base Plate auf der „Entriegelt“-Position steht.

Befestigungs-Schraube

Wenn Sie die Base Plate anbringen, vergewissern Sie sich bitte, dass sie in der verriegelten Position ist und ziehen Sie die zwei Befestigungsschrauben am Sockel mit einem 2,5 mm-Sechskant-Inbusschlüssel an. Beim Entfernen der Base Plate lösen Sie bitte zuerst die Befestigungsschrauben und schrauben dann die Base Plate separat ab.

Hinweis: Wenn Sie das iFootage Seastars Q1S abnehmen, vergewissern Sie sich, dass Sie Ihre Kamera gesichert haben, um Schäden zu vermeiden.

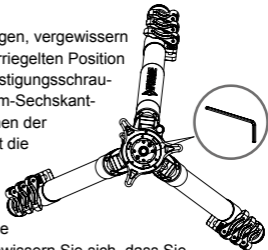

Bedienung und Funktionen

■ Anwendung des Quick Release Systems

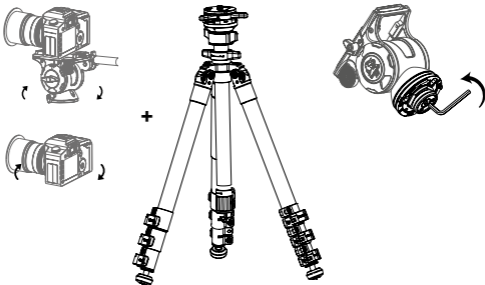

Montieren Sie die den Stativkopf mit Ihrer Kamera auf dem Quick Release System.

Stellen Sie sicher, dass die Top Plate verriegelt ist und ziehen Sie dann die Schraube mit dem 4mm Inbusschlüssel fest.

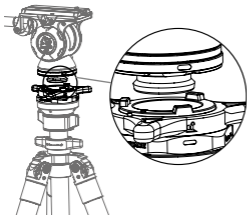

Setzen Sie die Top Plate vorsichtig in die Base Plate indem Sie die Top Plate auf die Base Plate drücken und in eine beliebige Richtung drehen bis ein Klick-Geräusch anzeigt, dass das Quick Release System in der Position verriegelt ist.

Bedienung und Funktionen

- Vielseitige und zeitsparende Anschlussmöglichkeiten – montieren Sie schnell und einfach Ihre Kamera auf unterschiedlichem Equipment.



+



Montage
auf einem Stativ



+



Montage
auf einem Einbeinstativ



+



Montage
auf einem Slider

Für eine Vielzahl an Kamera-Equipment entwickelt – für einen schnellen Wechsel zwischen Kamera-Setups und Equipment.

Bedienung und Funktionen

Montage Ihrer Kamera

Stellen Sie sicher, dass Sie die Mitte des Objektivs mit der Markierung auf der Top Plate ausrichten um eine konsistente Ausrichtung der Kamera bei Equipmentwechseln zu gewährleisten.

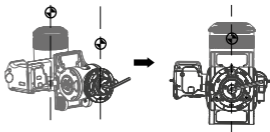

Wartung

1. Wenn sich Sand oder Sandkörner im Inneren des Quick Release Systems befinden, reinigen Sie es bitte mit einer kleinen Bürste oder einem sauberen Tuch.
 2. Reinigen Sie das Gerät nach dem Gebrauch bei Regen, Schnee oder anderen nassen Bedingungen mit einem feuchten Tuch. Lassen Sie die gesamte Feuchtigkeit verdunsten, bevor Sie das Quick Release System wieder verstauen.
 3. Behandeln Sie alle Teile mit Vorsicht und vermeiden Sie während der Lagerung Druck von außen.
- Bitte beachten Sie, dass die Kamera und das Stativ nicht im Lieferumfang enthalten sind und nur für illustrative Zwecke verwendet werden.
 - iFootage behält sich das Recht vor, alle Hardware- und Software-Spezifikationen jederzeit und ohne Vorankündigung zu ändern oder zu korrigieren. Sollte es zu Abweichungen zwischen dem Inhalt der Bedienungsanleitung und dem tatsächlichen Produkt geben, beziehen Sie sich bitte auf das Produkt selbst.

Erklärung

iFootage und seine Mitarbeiter haften nicht für die Verwendung oder den Missbrauch der iFootage-Produkte oder für direkte, indirekte, kriminelle, zufällige, besondere Folgeschäden oder für die Haftung für Schäden am Leben. Das Risiko, dass Benutzer oder andere Personen dieses Produkt verwenden, trägt der Benutzer Dies hat keine Auswirkungen auf die Benutzerrechte.

Rollei GmbH & Co. KG
In de Tarpen 42
22848 Norderstedt
Deutschland

Service-Hotline:
+49 40 270750277

Thank you for purchasing this iFootage product. The Seastars quick release system can be used with the majority of camera support equipment and camera heads. To get the most out of your quick release system please read the manual carefully prior to operating the equipment. Please keep the manual in a safe place for future reference.

Features

1. Rapid deployment, drop-in, auto locking. Simply rotate to unlock.
2. Designed for a variety of camera support equipment. Compact, portable, quick and easy to use.
3. This product includes the quick-release top plate and quick-release base. The quick-release top plate with both 1/4" & 3/8" screw is compatible with most camera and tripod heads.
4. Ideal for tripods, sliders and other camera support. 3/8" screw thread located on rear of quick release base and 1/4" conversion screw supplied.

List of Items

Do not lose any of the articles listed above.



Note: All diagrams shown in this instruction manual are for illustration



Technical Data

Size

111 x 32.5 mm +/- 0.6 mm

Weight

248 g +/- 10g g

Load

9 kg

Material

Aluminium-magnesium alloy / Quenched stainless steel

Component Description

- 1 Quick-release head
- 2 1/4" & 3/8" screw
- 3 Non-slip rubber ring
- 4 Quick-release base body
- 5 Unlock handle
- 6 Boss
- 7 Grub screw
- 8 3/8" screw thread

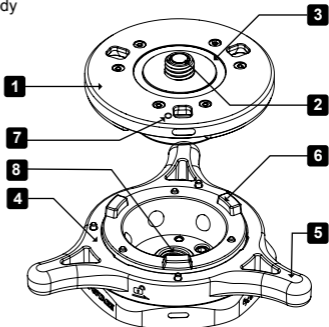

User Guide and Functions

■ Mounting and debugging the quick release system

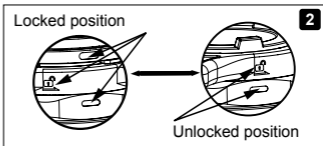
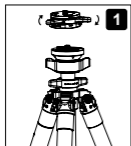

1. Turn base clockwise to install on tripod.
2. Gently turn in the direction of the arrow below the unlocking symbol until a click is heard, indicating that the quick release head has now released.

Note: The quick release head can only be inserted when the quick release base is in the unlocked position.

■ Locking screw

When installing the quick release base please ensure that it is in the locked position and tighten the 2 fixing screws on the base with a 2.5 mm hex wrench. When removing the quick release base please loosen the fixing screws first, and then unscrew the base manually.

Note: When removing the Seastars Q1S please ensure you have secured your camera to avoid damage.

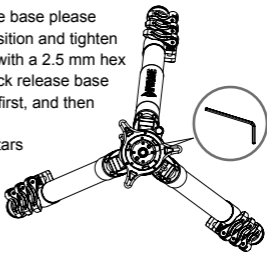

User Guide and Functions

■ Using the quick release system

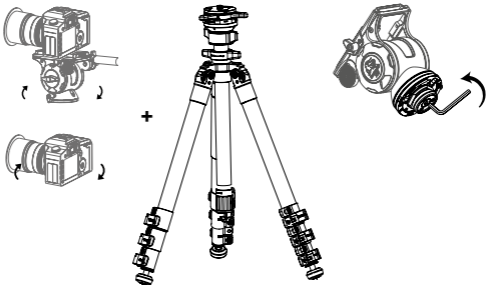

Install the head/camera on the quick release system.

Ensure top plate is locked and then tighten using the 4 mm hex wrench.

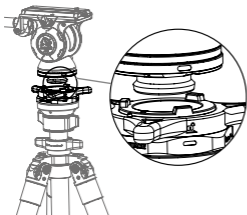

Gently insert the quick release top plate into the quick release base, push down and rotate either direction until click sound indicates that it is now locked in position.

User Guide and Functions

- Versatile, time saving connectivity-quickly and easily switch your camera to a variety of camera support equipment.



+



Connect
to a tripod



+



Connect
to a monopod

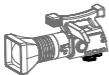

+



Connect
to a slider

Designed to function with the majority of camera support equipment – allowing you to easily move your camera set up from one camera support to another.

User Guide and Functions

■ Installing your camera

To ensure consistency of camera direction when moving to other support equipment, when installing the camera, please ensure you align the midway point of the lens with the line mark on the quick release plate.

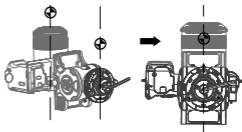

Maintenance

1. If there is sand or grit inside the quick release base, please clean using a small brush or a clean cloth.
 2. After use in rain, snow or other wet conditions, clean with a damp cloth. Allow all moisture to evaporate prior to packing away.
 3. Handle all parts with care and avoid external pressure during storage.
- Please note that the camera and tripod are not included in the package and are used for illustrative purposes only.
 - iFootage reserve the right to amend or rectify all hardware and software specifications at any time without notice. If there appears to be any difference between the contents of the instruction manual and the actual product, please refer to the product itself.

Statement

iFootage and its associates will not be held responsible for the use or misuse of any of the iFootage products or any direct, indirect, punitive, incidental, special consequential property or life damage responsibility. The risk of users or any other person using this product shall be borne by the user. This will not affect your legal rights.

Rollei GmbH & Co. KG, In de Tarpen 42, 22848 Norderstedt, Germany
Service-Hotline: +49 40 270750277

Rollei GmbH & Co. KG

In de Tarpen 42, D-22848 Norderstedt, Germany
www.rollei.de

Service Hotline: **+49 40 270750277**