

# Rollei

## Designline 150

15,6" (39,6 cm)

IPS-Panel



*Slim-Design*



**USER GUIDE**

English | German

## Designline 150

15,6" (39,6 cm) IPS-Panel

Sicherheitshinweise	4
Vorsichtsmaßnahmen und Wartung	4
Reinigung des LCD-Bildschirms	4
Warnung	4
Einleitung	4
Eigenschaften	5
Inhalt	5
1. Produktbezeichnung	5
1.1 Fernbedienung	5
1.2 Rückseite des Rahmens	6
1.3 Unterseite des Rahmens	6
1.4 Seitliche Anschlüsse	6
2. Fernbedienung / Batteriewechsel	7
3. Erste Schritte	7
4. Bedienungsanleitung	7
4.1 Karte und USB	7
4.2 Foto-Modus	8
4.3 Video-Modus	8
4.4 Musik-Modus	9
5. Kalender	9
6. Uhr	9
7. Suchprogramm (Browser)	10
8. Einstellungen	10
9. Technische Spezifikationen	10
10. Anleitung zur Fehlerbehebung	10
Entsorgung	11
Entsorgungshinweise für die Batterie in der Fernbedienung	11
Warnung hinsichtlich des Akkus	12
Konformität	12

Cautions	14
Precautions and maintenance	14
Cleaning the LCD Screen	14
Warning	14
Introduction	14
Features	15
Packaging Check List	15
1. Product Overview	15
1.1 Remote Control	15
1.2 Rear of Frame	16
1.3 Bottom of the frame	16
1.4 Side ports	16
2. Remote control / battery change	17
3. Getting Started	17
4. Operating Instruction	17
4.1 Card and USB	17
4.2 Photo Mode	18
4.3 Video Mode	18
4.4 Music Mode	19
5. Calendar	19
6. Clock	19
7. Browser	19
8. Settings	20
9. Technical Specifications	20
10. Troubleshooting Guide	20
Disposal	21
Disposal instructions for the battery in the remote control	21
Battery warning	22
Conformity	22



## Sicherheitshinweise

### Vorsichtsmaßnahmen und Wartung

- Nur zur Verwendung in Innenräumen
- Um die Gefahr eines Brandes oder Stromschlags zu vermeiden, darf das Gerät weder Feuchtigkeit noch Kondenswasser ausgesetzt werden.
- Um eine Überhitzung zu vermeiden, dürfen die Lüftungslöcher auf der Rückseite des digitalen Fotorahmens nicht blockiert werden.
- Halten Sie den digitalen Fotorahmen vor direktem Sonnenlicht geschützt.
- Zerlegen Sie den digitalen Fotorahmen nicht. Es besteht die Gefahr eines Stromschlags, und es befinden sich keine Teile im Inneren, die vom Benutzer gewartet werden können. Wenn Sie den digitalen Bilderrahmen zerlegen, erlischt Ihre Garantie.

### Reinigung des LCD-Bildschirms

- Behandeln Sie den Bildschirm sorgfältig. Denn der Bildschirm des digitalen Fotorahmens besteht aus Glas und kann leicht zerbrechen oder verkratzen.
- Wenn sich Fingerabdrücke oder Staub auf dem LCD-Bildschirm ansammeln, empfehlen wir zur Reinigung des LCD-Bildschirms ein weiches, nicht scheuerndes Tuch, wie z.B. ein Kameralinsentuch, zu verwenden.
- Befeuchten Sie das Reinigungstuch mit einer Reinigungslösung und tragen Sie das Tuch auf den Bildschirm auf.

## Sicherheitshinweise

### Warnung:

Bitte schalten Sie das Gerät aus, bevor Sie eine Karte oder ein USB-Gerät einstecken oder entfernen. Nichtbeachtung kann zu Schäden an der Karte/USB und dem Gerät führen.

Um das Risiko eines Brandes oder Stromschlags zu verringern, darf dieses Gerät weder Regen noch Feuchtigkeit ausgesetzt werden.

## Einleitung

- Vielen Dank für den Kauf des digitalen Fotorahmens. Er wurde entwickelt, um eine schnelle und einfache Ansicht von Fotos zu ermöglichen, die von Ihrer Digitalkamera oder Ihrem Mobiltelefon aufgenommen wurden und auf einer Speicherkarte gespeichert sind.
- Bitte lesen Sie dieses Benutzerhandbuch sorgfältig durch, um den richtigen Umgang mit dem digitalen Bilderrahmen zu erlernen.

## Eigenschaften

1. 15,6-Zoll-IPS-Bildschirm
2. Unterstützte Fotoformate: JPEG / BMP / GIF / PNG.
3. Unterstützte Audioformate: MP3 / WMA
4. Unterstützte Video Dateiformate: MPEG1, MPEG2, MPEG4 (Divx4.0, Divx5.0, Xvid, AVI), M-JPEG, AVI, H.264
5. Unterstützte Speicherkarten: SD / MMC / SDHC
6. USB-Anschluss: USB2.0 HOST
7. Einstellbare Helligkeit, Kontrast und Sättigung
8. Bildanzeigemodus: Diashow, Vorschau, Zoom, Drehfunktion
9. Automatische Diashow beim Einlegen der Speicherkarte
10. Diashow mit Hintergrundmusik
11. Eingebauter Stereolautsprecher (2\*2W)
12. einstellbare Diashow-Geschwindigkeit und mehr als 10 Arten von Übergangsdias
13. Digitaler Bilderrahmen kann an der Wand montiert werden

## Inhalt

- 1x digitaler Fotorahmen
- 1x AC/DC-Adapter
- 1x Standfuß
- 1x Fernbedienung (inkl. CR2025 Batterie)

## 1. Produktbezeichnung

### 1.1 Fernbedienung

- 1) Ein-/Austaste
- 2) Fototaste
- 3) Oben
- 4) Links, zurück zum vorherigen Foto, zur vorherigen Musik- oder Videodatei
- 5) OK-Taste, Bestätigung Menüauswahl, Abspielen
- 6) Lautstärke leiser
- 7) Zurück-Taste
- 8) Hauptansicht / Menü
- 9) Stummtaste
- 10) Rechts, weiter zum nächsten Foto, zur nächsten Musik- oder Videodatei
- 11) Unten
- 12) Lautstärke lauter
- 13) Einstellungen

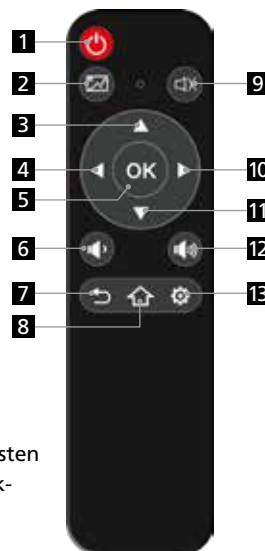

# 1. Produktbezeichnung

## 1.2 Rückseite des Rahmens

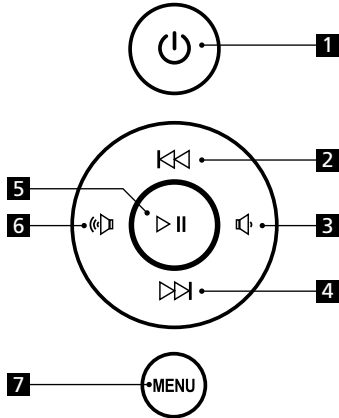

1. Ein- / Ausschalter
2. Hoch / vorheriges Foto
3. Lautstärke leiser / links
4. Runter / nächstes Foto
5. Abspielen / Pause / OK
6. Lautstärke lauter / rechts
7. Menü / zurück

## 1.3 Unterseite des Rahmens

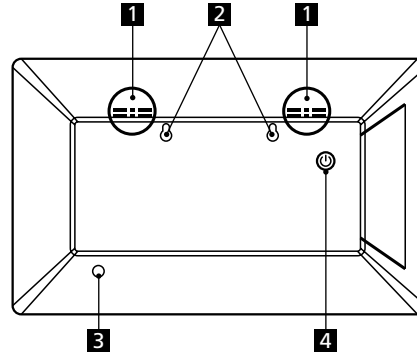

1. Lautsprecher
2. Loch zur Wandmontage
3. Anschluss Standfuß
4. Ein/Aus-Taste

## 1.4 Seitliche Anschlüsse

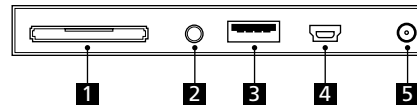

1. SD / MMC / SDHC-Kartensteckplatz
2. Kopfhöreranschluss (3,5 mm)
3. USB (Type A)
4. Mini-USB
5. Netzadapter-Anschluss

## 2. Fernbedienung / Batteriewechsel

Drehen Sie den Batteriefachdeckel zum Öffnen gegen den Uhrzeigersinn und legen Sie eine CR2025 Lithium-Knopfzellenbatterie mit der positiven „+“-Seite zu Ihnen gerichtet auf das Fach. Schließen Sie anschließend das Fach wieder.



## 3. Erste Schritte

- 3.1. Montieren Sie den Standfuß an den Bilderrahmen und stellen ihn dann auf. Stecken Sie dann ein Ende des Netzteils in eine Standardsteckdose mit 110-240 V Wechselstrom und das andere Ende in den DC IN-Steckplatz auf der linken Seite des Rahmens.
- 3.2. Entfernen Sie langsam die Schutzfolienabdeckung auf dem Bildschirm.
- 3.3. Entfernen Sie den Plastik-Schutz aus dem Batteriefach der Fernbedienung und stellen Sie sicher, dass sich in der Fernbedienung eine Batterie befindet. Wenn Sie eine neue Batterie benötigen, lesen Sie bitte den Abschnitt „**Batterietausch der Fernbedienung**“.
- 3.4. Der Rahmen startet automatisch, wenn der Strom eingeschaltet wird. Drücken Sie zum **Ein-/Ausschalten** den Power-Knopf auf der Rückseite des Rahmens oder die Power-Taste auf der Fernbedienung.





## 4. Bedienungsanleitung

Nach dem Einschalten zeigt das Gerät das Startbild, dann wird die Diashow automatisch mit Hintergrundmusik abgespielt, falls eine Speicherkarte oder ein USB-Gerät angeschlossen ist.

### 4.1 Karte und USB



Der Rahmen unterstützt SD / MMC / SDH-Karten und USB-Geräte der Version 2.0. Nach dem Einstecken einer Karte oder eines USB-Geräts wird die Diashow automatisch abgespielt. Drücken Sie  für den Zugriff auf Foto, Video, Musik, Kalender, Datei und Einstellung.

Drücken Sie    , um das gewünschte Menü auszuwählen und drücken Sie **OK** /  zur Bestätigung.

### Anmerkung:

1. Stellen Sie sicher, dass sich auf der Karte oder dem USB-Gerät unterstützte Bild-, Musik- und Videodateien befinden.
2. Wenn auf der Karte oder dem USB-Gerät unterstützte Bild- und Musikdateien vorhanden sind, wird die Diashow automatisch mit Hintergrundmusik abgespielt.

## 4. Bedienungsanleitung

### 4.2 Foto-Modus



Wählen Sie **Foto** und drücken Sie **OK / ▶||**, um die Diashow zu starten, dann drücken Sie **OK / ▶||**, um die Diashow zu stoppen. Drücken Sie **⚙** um ein Untermenü zu öffnen. Wählen Sie über die Tasten **◀ ▶** die gewünschte Funktion aus. Drücken Sie **☒**, um die Fotos zu durchsuchen.

Drücken Sie auf **▶◀**, um das Bild auszuwählen, und drücken Sie auf **OK / ▶||**, um die Wiedergabe zu starten oder stoppen. Wenn die „Musik“ im Foto-Setup auf „Öffnen“ steht, wird eine Diashow mit Hintergrundmusik durchgeführt und die Musik muss auf demselben Speichergerät gespeichert sein! Regulieren Sie die Lautstärke über die Tasten **◀ 🔊 ▶**. Wechseln Sie zwischen Hintergründen über die Tasten **▶◀**.

Gehen Sie in die Einstellungen für Foto **⚙**, um diverse Einstellungen vorzunehmen. Drücken Sie **OK**, um die Untermenüpunkte aufzurufen. Drücken Sie auf **◀ ▶ ▲ ▼**, um den Wert einzustellen, und drücken Sie auf **OK / ▶||** zur Bestätigung. Anschließend drücken Sie **↶**, um ins Setup-Menü zurückzukehren.

### Hinweis:

- Drücken Sie im Miniaturbildmodus **OK / ▶||**, um das Bild auszuwählen, drücken Sie erneut **OK / ▶||**, um die Diashow zu starten.
- Drücken Sie für ca. 3 Sekunden die Einstellungstaste **⚙**, um ein Untermenü anzuzeigen. Wählen Sie den gewünschten Menüpunkt über die Auswahlstasten aus **▲ ▼**.

### 4.3 Video-Modus



Wählen Sie **Video** und drücken Sie **OK / ▶||** zur Eingabe. Drücken Sie auf **▲ ▼**, um das Video aus der Wiedergabeliste auszuwählen, und drücken Sie dann auf **OK / ▶||**, um die Wiedergabe zu starten. Drücken Sie auf **◀ 🔊 ▶**, um die Lautstärke zu erhöhen/ zu verringern.

Wenn Sie im Videowiedergabemodus lange die Einstellungstaste drücken **⚙**, wird ein Untermenü angezeigt, aus dem Sie über die folgenden Tasten **▲ ▼** das jeweilige Menü auswählen können.

Drücken Sie im Videowiedergabemodus **OK / ▶||**, um die Wiedergabe zu pausieren und fortzusetzen.

Drücken Sie auf **◀ ▶**, um vorwärts oder rückwärts zu spulen.



## 4. Bedienungsanleitung

### 4.3 Video-Modus



Drücken Sie die Einstellungstaste . Sie können im Video-Setup verschiedene Einstellungen vornehmen. Drücken Sie **OK / ▶**, um die Untermenüpunkte aufzurufen. Drücken Sie auf **◀▶ ▲▼**, um den Wert einzustellen, und drücken Sie **OK / ▶** zur Bestätigung und dann gehen Sie in das Setup-Menü zurück in dem Sie die folgende Taste drücken **↶**.

### 4.4 Musik-Modus



Wählen Sie **Musik** und drücken Sie **OK / ▶** zur Eingabe, drücken Sie die Tasten **▲▼**, um die Musik in der Wiedergabeliste auszuwählen. Drücken Sie dann **OK / ▶** zur Wiedergabe/Pause. Regulieren Sie die Lautstärke über die folgenden Tasten **◀▶**. Drücken Sie die Einstel-



lungstaste  im Musikmodus für ca. 3 Sekunden und es öffnet sich ein Untermenü. Über die Tasten **▲▼** wählen Sie den entsprechenden Modus aus. Drücken Sie **OK / ▶**, um während der Musikwiedergabe zu Pausieren oder weiter die Musik abzuspielen. Mit den Tasten **◀▶** können Sie vor- oder zurückspulen. Drücken Sie die Einstellungstaste .

### 4.4 Musik-Modus

Sie können im Musik-Setup verschiedene Einstellungen wählen.

Drücken Sie **OK / ▶**, um die Untermenüpunkte aufzurufen. Drücken Sie **◀▶ ▲▼**, um den Wert einzustellen, und drücken Sie **OK / ▶** zur Bestätigung und drücken Sie dann **↶**, um in das Setup-Menü zurückzukehren.

## 5. Kalender



Wählen Sie **Kalender** im Hauptmenü und drücken Sie **OK / ▶** zur Eingabe. Es wird ein Kalender mit einem Fenster auf der linken Seite mit Diashow angezeigt.

## 6. Uhr



Wählen Sie **Uhr** im Hauptmenü und drücken Sie **OK / ▶** zur Auswahl. Es wird eine große Uhr auf dem Bildschirm angezeigt.

## 7. Suchprogramm (Browser)



Wählen Sie **Browser** im Hauptmenü und drücken Sie **OK / ►** zur Eingabe. Sie können alle Dateien auf dem ausgewählten Speichermedium durch-

suchen. Wählen Sie die Datei über die Tasten **▲▼** aus und mit **OK / ►** bestätigen.

## 8. Einstellungen



Wählen Sie **Einstellung** im Hauptmenü und bestätigen Sie die Auswahl mit **OK / ►**. Wählen Sie über die Pfeiltasten das gewünschte Modul aus und

bestätigen Sie mit **OK / ►**.

Anschließend ändern Sie über die Pfeiltasten **◀▶▲▼** den entsprechenden Wert und bestätigen mit **OK / ►**.

**Hinweis:** Nachdem Sie ein Element festgelegt und das nächste Element eingegeben haben, wird der festgelegte Modus/Daten automatisch gespeichert.

## 9. Technische Spezifikationen

- **Adapter:** Eingang AC 100-240V 50/60Hz  
Ausgang DC: 9 V / 1,5 A
- **Bildschirmgröße:** 15,6-Zoll-TFT
- **Auflösung:** 1920 x 1080 Pixel
- **Kontrast:** 200–300:1
- **Seitenverhältnis:** 16:9
- **Helligkeit:** 200–300 cd/m<sup>2</sup>
- **Betrachtungswinkel:** 60°(links/rechts/vertikal), 40°(horizontal)
- **Arbeitstemperatur:** 0 ~ 40°C
- **Luftfeuchtigkeit:** 10 – 85%

## 10. Anleitung zur Fehlerbehebung

- **Kein Strom:** Bitte prüfen Sie, ob der Stecker korrekt eingesteckt ist.
- **Kann die Speicherkarte oder USB-Gerät nicht lesen:** Prüfen Sie, ob auf der Karte oder dem USB-Gerät Speicherplatz vorhanden ist. Leere Geräte können nicht gelesen werden.
- **Die Datei kann nicht abgespielt werden:** Prüfen Sie, ob das Dateiformat mit dem Rahmen kompatibel ist.
- **Anzeige zu hell oder zu dunkel:** Bitte stellen Sie die Helligkeit oder den Kontrast im Setup-Menü ein.
- **Die Farbe ist hell oder keine Farbe:** Bitte passen Sie die Farb- und Kontrasteinstellungen an.
- **Kein Ton:** Bitte prüfen Sie, ob die Lautstärke korrekt ist und sich der Player nicht im Stumm-schaltungsmodus befindet.

## Entsorgung



**Verpackung entsorgen:** Entsorgen Sie die Verpackung sortenrein. Geben Sie Pappe und Karton zum Altpapier, Folien in die Wertstoff-Sammlung.



**Altgerät entsorgen:** Anwendbar in der Europäischen Union und anderen europäischen Staaten mit Systemen zur getrennten Sammlung von Wertstoffen. Altgeräte dürfen nicht in den Hausmüll! Sollte der Rolle Designline 150 einmal nicht mehr benutzt werden können, so ist jeder Verbraucher gesetzlich verpflichtet, Altgeräte getrennt vom Hausmüll, z.B. bei einer Sammelstelle seiner Gemeinde/seines Stadtteils, abzugeben. Damit wird gewährleistet, dass Altgeräte fachgerecht verwertet und negative Auswirkungen auf die Umwelt vermieden werden. Deswegen sind Elektrogeräte mit dem nebenstehenden Symbol gekennzeichnet.

## Entsorgungshinweise für die Batterie in der Fernbedienung



**Entsorgung elektrischer und elektronischer Altgeräte und/ oder Batterien/Akkumulatoren durch Verbraucher in privaten Haushalten innerhalb der Europäischen Union.** Dieses Symbol am Produkt oder an der Verpackung weist darauf hin, dass es nicht mit dem Hausmüll entsorgt werden darf. Sie müssen Ihr Altgerät und/oder Batterien/Akkumulatoren an entsprechende Sammelstellen zum Recycling elektrischer und elektronischer Geräte und/oder Batterien/Akkumulatoren übergeben. Weitere Informationen zum Recycling dieses Gerätes und/oder der Batterien/Akkumulatoren erhalten Sie bei Ihrer Stadtverwaltung, dem Laden, in dem Sie das Gerät erworben haben, oder Ihrem Entsorgungsbetrieb. Das Recycling von Materialien hilft bei der Schonung natürlicher Ressourcen und gewährleistet eine für die menschliche Gesundheit und Umwelt sichere Art der Wiederverwertung.

## Warnung hinsichtlich des Akkus

- Demontieren, schlagen oder durchstecken Sie den Akku nicht, achten Sie darauf, den Akku nicht kurzzuschließen. Setzen Sie den Akku keinen Orten mit hohen Temperaturen aus. Verwenden Sie den Akku nicht weiter, falls er ausläuft oder sich ausdehnt.
- Immer über das System aufladen. Falls der Akku durch einen falschen Typen ersetzt wird, besteht Explosionsgefahr.
- Halten Sie den Akku von Kindern fern.
- Akkus können explodieren, wenn sie einem offenen Feuer ausgesetzt werden. Werfen Sie Akkus nie ins Feuer.
- Entsorgen Sie verbrauchte Akkus gemäß den örtlichen Vorschriften.
- Vor der Entsorgung des Gerätes ist der Akku zu entnehmen und gesondert zu entsorgen.

## Konformität

Hiermit erklärt die Rollei GmbH & Co. KG, dieses Gerät „Rollei Designline 150“ der folgenden Richtlinien entspricht:

2014/30/EU EMV-Richtlinie  
2014/35/EU LVD-Richtlinie  
2009/125/EG ErP-Richtlinie  
2011/65/EG RoHS-Richtlinie



Der vollständige Text der EU-Konformitätserklärung ist unter der folgenden Internetadresse verfügbar:

[www.rollei.de/egk/Designline150](http://www.rollei.de/egk/Designline150)



## Cautions

### Precautions and maintenance

- For indoor use only
- To avoid risk of fire or electric shock, do not expose the unit to moisture or condensation.
- To avoid overheating, do not block the ventilation holes on the back of the digital photo frame.
- Keep the digital photo frame out of direct sunlight.
- Do not dismantle the digital photo frame. There is a risk of electric shock and there are no user-serviceable parts inside. Dismantling the digital photo frame will void your warranty.

### Cleaning the LCD Screen

- Treat the screen carefully. Because the screen of the digital photo frame is made of glass and it can easily be broken or scratched.
- If fingerprints or dust accumulate on the LCD screen, we recommend using a soft, non-abrasive cloth such as a camera lens cloth to clean the LCD screen.
- Moisten the cleaning cloth with a cleaning solution and apply the cloth to the screen.

## Cautions

### Warning:

Please power off the unit before inserting or removing a card or USB device.

Failure to do so may cause damage to the card/USB and the unit.

To reduce the risk of fire or electric shock, do not expose this appliance to rain or moisture.

## Introduction

- Thank you for purchasing this digital photo frame. It is designed to allow quick and easy view of photos taken from your digital camera or mobile phone and are stored on a memory storage card.
- Please read this user manual carefully to learn the correct way to use the digital photo frame.

## Features

1. 15.6 inch IPS screen
2. Supported photo formats: JPEG / BMP / GIF / PNG.
3. Supported audio formats: MP3 / WMA
4. Supported video file formats: MPEG1, MPEG2, MPEG4 (Divx4.0, Divx5.0, Xvid, AVI), M-JPEG, AVI, H.264
5. Supported memory cards: SD / MMC / SDHC
6. USB connection: USB2.0 HOST
7. Brightness, contrast, saturation adjustable
8. Image-display mode: slideshow, preview, zoom, rotate function
9. Auto Slideshow when inserting memory card
10. Slideshow with background music
11. Built-in stereo speaker (2x 2 W)
12. Adjustable slideshow speed and above 10 kinds of transition slides
13. Digital picture frame can be mounted on the wall

## Packaging Check List

- 1x Digital photo frame
- 1x AC/DC adapter
- 1 x Bracket
- 1x Remote control (incl. CR2025 battery)

## 1. Product Overview

### 1.1 Remote Control

- 1) Switch On/Off
- 2) Photo button
- 3) Up button
- 4) Left button, move back to previous photo, music or video file
- 5) OK button, play and menu selection
- 6) Vol-
- 7) Back button
- 8) Home button / menu
- 9) Mute button
- 10) Right button, move forward to next photo, music or video file
- 11) Down button
- 12) Vol+
- 13) Setting button

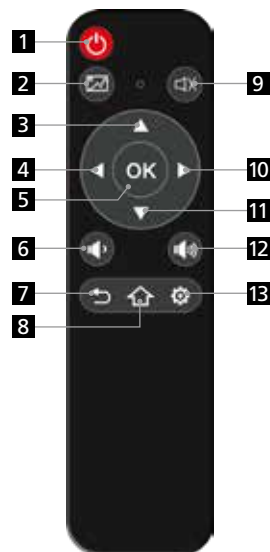

## 1. Product Diagram

### 1.2 Rear of frame

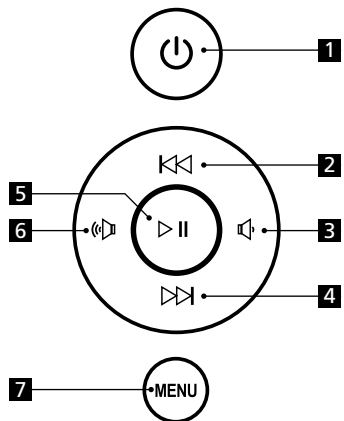

1. On / Off switch
2. Up / Previous photo
3. Volume (-) / left
4. Down / next photo
5. Play / Pause / OK
6. Volume (+) / right
7. Menu / back

### 1.3 Bottom of the frame

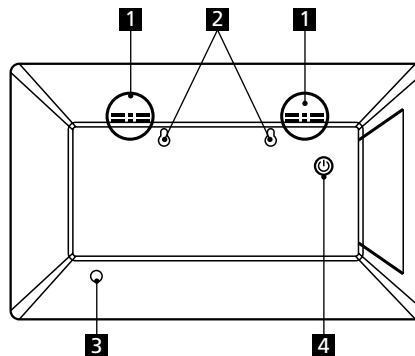

1. Speaker
2. Hole for wall mounting
3. Bracket hole
4. On/Off button

### 1.4 Side ports

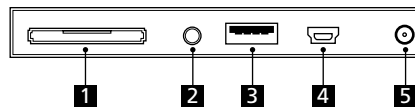

1. SD/MMC/SDHC card slot
2. Audio output(3.5 mm jack)
3. USB (Type A)
4. Mini USB
5. DC IN



## 2. Remote control / battery change

Please turn the battery cover counterclockwise to open. Place one CR2025 lithium button-cell battery on the tray with the positive “+” side facing you. Turn the battery cover clockwise to close.

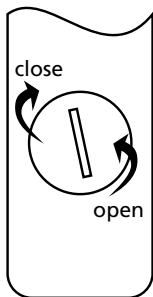

## 3. Getting Started







- 3.1. Put the digital photo frame with installed bracket on a flat position steadily, then plug one end of the AC adapter into a standard 110-240V AC electrical outlet and the other end into the DC IN slot on the left side of the frame.
- 3.2. Slowly remove the protective film covering on the screen.
- 3.3. Remove the plastic battery insulator from the battery compartment and make sure the remote control has a battery inside. Please refer to “**Installing & Replacing Battery**” if you need a new battery.
- 3.4. It will start up automatically when the power is on. Press the power button on the backboard or press the Power Button on the Remote Control to Switch On/Off.

## 4. Operating Instruction

After starting the unit, it will show the start-up picture, then slide show will play automatically with background music if there is a memory card or USB device inserted.

### 4.1 Card and USB



It supports SD / MMC / SDH cards and USB device of 2.0. After inserting a card or USB device, slide show will play automatically, then press  to access photo, video, music, calendar, file and setting. Press     to choose what you want, then enter and press **OK** /  to confirm.

#### Note:

1. Make sure there are supported pictures, music and video files on the card or USB device.
2. If there are supported picture and music files on the card or USB Device, slide show will play automatically with background music.

## 4. Operating Instruction

### 4.2 Photo Mode



Choose **Photo** and press **OK / ▶** to start slide show, then press **OK / ▶** to stop slide show, please press **⚙**, it will show a setup, you can use **◀ ▶** to choose. Then press **☑** to browse photo, press **▶ ◀** to choose the picture and press **OK / ▶** to play or pause. If the "Music" is "Open" in Photo setup, it will auto

slide show with background Music and the music must be stored in the same memory device! You can use **🔊 🔊** to turn up/down the volume; you can also use **▶ ◀** to go to the previous/next background. Press **⚙** to set different settings in Photo setup menu, press **OK** to enter the sub-menu items. Press **◀ ▶ ▲ ▼** to set the value and press **OK / ▶** to confirm. Then press **↶** to go back to setup menu.

#### Note:

- In Thumbnail Picture mode, press **OK / ▶** to select the picture, press **OK / ▶** again to start slide show.
- Long press **⚙**, it will show a sub-menu, you can use **▲ ▼** to choose to process.

### 4.3 Video Mode



Choose **Video** and press **OK / ▶** to enter the video mode. Press **▲ ▼** to select the video from the play list, then press **OK / ▶** to Play. Press **🔊 🔊** to turn up/ down the volume. In the video playing mode, long press **⚙**, it will show a submenu, you can use **▲ ▼** to choose the corresponding function.

In the video playing mode, press **OK / ▶** to pause, repress again continue playback. Press **◀ ▶** to fast forward or fast backward. Press the setting button **⚙**. You can set different settings in video setup. Press **OK / ▶** enter the sub-menu items. Press **◀ ▶ ▲ ▼** to set the value and press **OK / ▶** to confirm. Then press **↶** to go back to setup menu.

## 4. Operating Instruction

### 4.4 Music Mode



Choose **Music** and press **OK / ▶** to enter, press **▲▼** to select the music in the play list, then press **OK / ▶** to play/pause. Press **🔊** to turn up/ down the volume.



In the music playing mode, long press **⚙️**, it will show a sub-menu, you can use **▲▼** to choose. In the music playing

mode, press **OK / ▶** to pause and continue playback. With **⏩** you can fast forward or fast backward. Press **⚙️**. You can choose different settings in Music Setup; press **OK / ▶** to enter the sub-menu items. Press **⏪▲▼** to set the value and press **OK / ▶** to confirm. Then press **⏪** to go back to setup menu.

## 5. Calendar



Choose **Calendar** in the main menu, press **OK / ▶** to enter. It will show calendar with a window on the left with slide show.

## 6. Clock



Choose **Clock** in the main menu, press **OK / ▶** to enter. It will show big clock on the screen.

## 7. Browser



Choose **Browser** in the main menu and press **OK / ▶** to enter. You can browse all files in your selected storage device. You can press **▲▼** to choose the file then press **OK / ▶** to confirm.

## 8. Settings



Select **Setting** in the main menu, press **OK / ▶** to enter interface and press to highlight the main item and press **OK / ▶** to enter

the sub-menu items. Press **◀ ▶ ▲ ▼** to set the value and press **OK / ▶** to confirm and move.

**Note:** After you have set an item and enter into the next item, the set mode/data will automatically saved.

## 9. Technical Specifications

- **Adapter:** Input AC 100-240V | 50/60Hz, Output DC: 9 V / 1.5 A
- **Screen Size:** 15.6 inch TFT
- **Resolution:** 1920 x 1080 pixels
- **Contrast:** 200 – 300:1
- **Aspect Ratio:** 16:9
- **Brightness:** 200 – 300 cd/m<sup>2</sup>
- **Viewing Angle:** 60°(left/right/vertical), 40°(horizontal)
- **Working Temperature:** 0 ~ 40°C
- **Humidity:** 10 – 85%

## 10. Troubleshooting Guide

- **No power:** Please check whether the plug is inserted correctly.
- **Can not read the CARD or USB:** Please confirm whether there is storage in the card or USB device. Empty devices cannot be read.
- **Can not play the file:** Please confirm if the file format is compatible with the frame.
- **Display too bright or too dark:** Please adjust the brightness or contrast in the setup menu.
- **The color is light or no color:** Please adjust the color and contrast setup.
- **No sound:** Please check whether the volume is correct and the player is not in mute mode.

## Disposal



**Dispose of packaging:** For disposal, separate packaging into different types. Cardboard and board must be disposed of as paper and foil must be recycled.



**Disposal of old devices:** Applicable in the European Union and other European countries with systems for the separate collection of reusable materials. Do not dispose old devices into the household waste! If the Rollei Designline 150 is no longer used, every consumer is legally obligated to dispose them separately from the household waste, for example, at a collection site of his community / city district. This ensures that devices are properly recycled and negative effects on the environment are avoided. Therefore electrical and electronic equipment needs to be marked with the shown symbol.

## Disposal instructions for the battery in the remote control



**Disposal of Waste Electrical and Electronic Equipment and/or Battery by users in private households in the European Union.** This symbol on the product or on the packaging indicates that this cannot be disposed of as a household waste. You must dispose of your waste equipment and/or battery by handling it over to the applicable take-back scheme for the recycling of electrical and electronic equipment and/or battery. For more information about recycling of this equipment and/or battery, please contact your city office, the shop where you purchased the equipment or your household waste disposal service. The recycling of materials will help to conserve natural resources and ensure that it is recycled in a manner that protects human health and environment.

## Battery warning

- Never dismantle, crush, or pierce the battery, or allow the battery to short-circuit. Do not expose battery being placed in high temperature environment, if battery leaks or bulges, stop continue to use.
- Always charge using the charger. Risk of explosion if battery is replaced by an incorrect type.
- Keep the battery out of reach of children.
- Batteries may explode if exposed to naked fire. Never dispose of batteries in a fire.
- Disposed of used batteries observing local regulations.
- Before disposing the device, please remove the battery.

## Conformity

Hereby Rollei GmbH & Co. KG hereby declares that the LED lights "Rollei Designline 150" complies with the following directives:

2014/30/EU EMC Directive  
2014/35/EU LVD Directive  
2009/125/EC ErP Directive  
2011/65/EC RoHs Directive



The full text of the EU Declaration of Conformity is available at the following Internet address:  
[www.rollei.com/egk/Designline150](http://www.rollei.com/egk/Designline150)



# Rollei

Imported by:  
Rollei GmbH & Co. KG  
In de Tarpen 42,  
D-22848 Norderstedt

**Service-Hotline:**  
+49 40 270750270

 /rollei.foto.de

 @rollei\_de



**Rollei Remote Control**  
for Designline 150

Imported by:  
Rollei GmbH & Co. KG  
In de Tarpen 42  
D-22848 Norderstedt

Battery: 1x 3 V  CR2025



www.rollei.com