

**Rollei**

**CANDELA**

## **Candela 60 Bi-Color**

Ultra-kompaktes COB-Dauerlicht  
mit Bowens-S-Type-Halterung

Ultra-Compact COB Continuous Light  
with Bowens S-Type Mount

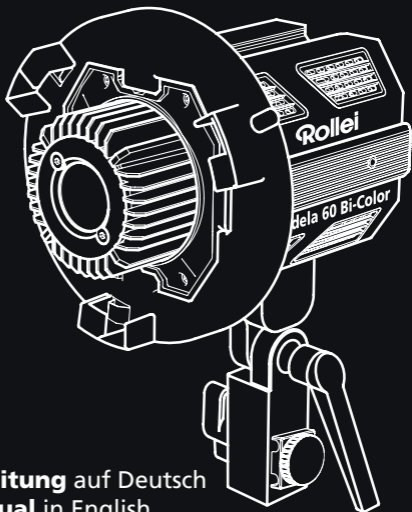

**Anleitung** auf Deutsch  
**Manual** in English

[www.rollei.de](http://www.rollei.de)

## Inhalt

Vor dem ersten Gebrauch . . . . .	4
Bestimmungsgemäßer Gebrauch . . . . .	4
Zeichenerklärung . . . . .	4
Sicherheitshinweise. . . . .	5
Lieferumfang. . . . .	8
Übersicht. . . . .	9
Aufbau und Kombinationsmöglichkeiten / zusätzliches Equipment . . . . .	10
Bedienung. . . . .	14
Einstellungen des COB-Dauerlichts. . . . .	18
Verbinden mit der App . . . . .	22
Technische Daten . . . . .	26
Entsorgung . . . . .	28
Konformität. . . . .	29

## Content

Before the First Use. . . . .	30
Intended Use . . . . .	30
Explanation of Symbols. . . . .	30
Safety Instructions . . . . .	31
Box Content . . . . .	34
Overview. . . . .	35
Structure and Possible Combinations	
Additional Equipment . . . . .	36
Operation . . . . .	40
Settings of the COB Continuous Light. . . . .	44
Connect with the app . . . . .	48
Technical Data. . . . .	52
Disposal . . . . .	54
Conformity . . . . .	55

## 4 Vor dem ersten Gebrauch

Lesen Sie vor dem ersten Gebrauch die Bedienungsanleitung und die Sicherheitshinweise aufmerksam durch.

Bewahren Sie die Bedienungsanleitung zusammen mit dem Gerät für den späteren Gebrauch auf. Sollten andere Personen dieses Gerät nutzen, so stellen Sie ihnen diese Anleitung zur Verfügung. Wenn Sie das Gerät an Dritte weitergeben, gehört diese Anleitung zum Gerät und muss mitgeliefert werden.

### Bestimmungsgemäßer Gebrauch

Dieses Produkt ist nur als Foto- und Videobeleuchtung konzipiert. Es darf nicht zu anderen Zwecken, und insbesondere nicht zur häuslichen Raumbelichtung, verwendet werden.

### Zeichenerklärung

Die folgenden Symbole werden in dieser Bedienungsanleitung, auf dem COB-Dauerlicht, seinem Zubehör oder auf der Verpackung verwendet.

 Mit diesem Symbol gekennzeichnete Produkte erfüllen alle maßgeblichen Gemeinschaftsvorschriften des Europäischen Wirtschaftsraums.

 Mit diesem Zeichen gekennzeichnete Produkte werden mit Gleichstrom betrieben.

 Mit diesem Zeichen gekennzeichnete Produkte werden mit Wechselstrom betrieben.



Geräte mit diesem Zeichen haben eine zusätzliche oder verstärkte Isolierung und entsprechen der Schutzklasse II.



Nur für innen. Geräte mit diesem Zeichen dürfen nur im Haus betrieben werden (trockene Umgebung).

## Sicherheitshinweise

### Gefahr durch elektrischen Strom!

Fehlerhafte elektrische Installationen oder eine übermäßige Netzspannung können Stromschlag verursachen.

- Schließen Sie das Produkt nur dann an, wenn die Netzspannung der Steckdose mit den Angaben auf dem Typenschild übereinstimmt.
- Das Produkt an eine leicht zugängliche Steckdose anschließen, damit Sie es bei Problemen schnell vom Netz trennen können.
- Nur das mitgelieferte Netzkabel benutzen.
- Verwenden Sie das Produkt nicht, wenn es sichtbar beschädigt ist oder wenn das Kabel defekt ist.
- Wenn das Produkt oder das Zubehör beschädigt ist, muss es durch den Hersteller, dessen Kundendienst oder eine ähnlich qualifizierte Person ausgetauscht bzw. repariert werden, um Gefährdungen zu vermeiden.
- Das Gehäuse darf nicht geöffnet und Reparaturen dürfen ausschließlich von einem Fachmann ausgeführt werden. Wenden Sie sich hierzu an eine Fachwerkstatt. Bei Reparaturen durch den Benutzer, unsachgemäßem Anschluss oder Fehlbedienung werden jegliche Haftung und alle Gewährleistungsansprüche ausgeschlossen.
- Das Produkt nicht mit einer externen Zeitschaltuhr benutzen.

## 6 Sicherheitshinweise

- Wenn Sie das Gerät für längere Zeit nicht benutzen, trennen Sie es immer von der Stromquelle.
- Schützen Sie das Produkt vor Feuchtigkeit. Berühren Sie es nicht mit nassen/feuchten Händen und tauchen Sie es nicht unter Wasser.
- Dieses Produkt ist nicht wasserdicht! Benutzen Sie dieses Produkt nicht im Regen oder in nassen Umgebungen. Berühren Sie das Produkt niemals bei Gewitter.
- Bevor Sie die Strom- oder Akkuverbindung trennen, schalten Sie das Gerät am Hauptschalter aus.
- Sorgen Sie für ausreichende Belüftung während des Betriebs. Das Geräts niemals abdecken.
- Verwenden Sie das Gerät nur mit geeigneten, hochwertigen Li-Ion-Akkus vom Typ NP-F sowie V-Mount-Akkus mit max. 14,8 V.
- Nutzen oder lagern Sie das Gerät nicht bei hohen Temperaturen oder in geschlossenen Räumen mit direkter Sonneneinstrahlung und laden Sie währenddessen nicht die Akkus. Bei Umgebungstemperaturen von mehr als 40° C sollte das Produkt nicht mehr genutzt werden.
- Zum Laden der Akkus trennen Sie sie vom Gerät. Verwenden Sie nur das im Lieferumfang enthaltene Ladegerät zum Laden der Akkus. Schließen Sie das Ladegerät für den Ladevorgang erst an die zu ladenden Akkus und dann an das Stromnetz an.
- Öffnen oder beschädigen Sie die Akkus nicht, schließen Sie sie nicht kurz, überbrücken Sie sie nicht und setzen Sie sie nicht zu einem anderen Zweck ein.
- Halten Sie die Akkus fern von Kindern und Tieren, offenem Feuer und Flüssigkeiten und setzen Sie sie nicht Temperaturen höher als 50° C aus.
- Entfernen Sie sofort den Akku und ggf. das Ladekabel bei ungewöhnlichen Geräuschen oder Gerüchen sowie Rauch aus dem Gehäuse.

## **Achtung!**

- Niemals das Netzkabel als Tragegriff benutzen. Produkt und Zubehör von offenen Flammen, heißen Oberflächen und leicht entflammaren Materialien fernhalten.
- Verlegen Sie das Netzkabel so, dass es keine Stolpergefahr darstellt.
- Knicken Sie das Netzkabel nicht und legen Sie es nicht über scharfe Kanten.

## **Achtung!**

**Gefahr für Kinder und Personen mit eingeschränkten physischen, sensorischen oder geistigen Fähigkeiten (z. B. teilweise Behinderte, ältere Personen mit eingeschränkten körperlichen und geistigen Fähigkeiten) oder mangelnder Erfahrung und Know-how (z. B. ältere Kinder).**

- Dieses Produkt kann von Personen mit eingeschränkten physischen, sensorischen oder geistigen Fähigkeiten oder mangelnder Erfahrung und Know-how benutzt werden, sofern diese beaufsichtigt werden oder eine Anleitung zur sicheren Verwendung des Produktes erhalten haben und die sich aus dem Gebrauch entstehenden möglichen Gefahren verstehen. Kinder dürfen mit dem Produkt nicht spielen. Das Produkt darf von Kindern nicht gereinigt oder gepflegt werden. Halten Sie Kinder unter acht Jahren vom Produkt und den Zubehörteilen fern.
- Stecken Sie keine Gegenstände in das Produkt.
- Das Produkt während des Betriebs und Ladens nicht unbeaufsichtigt lassen.
- Das Gerät ist kein Spielzeug. Halten Sie das Gerät, Zubehörteile und die Verpackungsmaterialien von Kindern und Tieren fern, um Unfällen und Erstickung vorzubeugen.

## 8 Sicherheitshinweise

- Filmen Sie weder Auto-, Bus-, Fahrrad-, Motorradfahrer noch Zugführer während der Fahrt mit diesem Produkt. Der Fahrer kann geblendet werden und so einen Unfall verursachen. Dieses gilt auch für nicht aufgeführte Personen oder Gruppen, wenn durch eine mögliche Blendung ein Unfall verursacht werden könnte.
- Leuchten Sie nicht direkt in die Augen von Personen und Tieren, da dies zu Schädigungen der Netzhaut, Sehstörungen und sogar zur Erblindung führen kann.

**Hinweis:** Nur zur Beleuchtung für fotografische Zwecke. Nicht für die dauerhafte Raumbeleuchtung geeignet.

## Lieferumfang

- COB-LED-Dauerlicht
- Stativ-Halterung mit Neiger
- Bowens-S-Type-Adapter
- 10°-Reflektor
- Schutzkappe
- Netzteil
- USB-C-Kabel (3 Meter)
- Transporttasche
- Bedienungsanleitung





- 1** COB-LED
- 2** COB-Kühlung
- 3** Bowens-S-Type-Adapter
- 4** Bajonett-Entriegelung
- 5** Führungsschiene
- 6** Lüftungsschlitze
- 7** Stativ-Halterung mit Neiger
- 8** LCD-Display
- 9** Helligkeits-Einstellrad
- 10** Farbtemperatur-Einstellrad
- 11** Einstellungen-Knopf
- 12** Frequenz-Knopf (nur verwendbar im Effektmodus)
- 13** Effektmodus-Knopf
- 14** Modus-Knopf
- 15** USB-C-Eingang
- 16** An-/Ausknopf

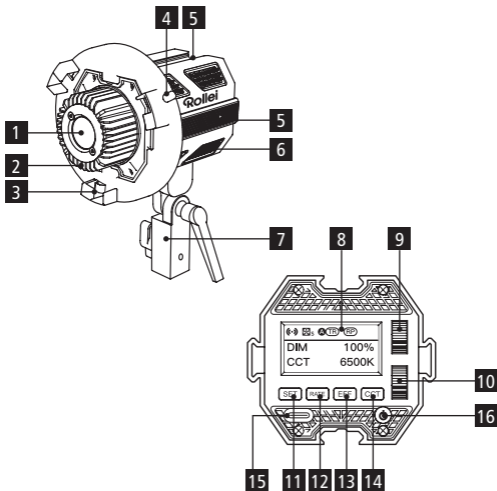

## Aufbau und Kombinationsmöglichkeiten zusätzliches Equipment

### 1. Schutzkappe

- Entfernen Sie vor jedem Gebrauch die Schutzkappe, BEVOR Sie das COB-Dauerlicht anschalten.
- Ziehen Sie dafür die Schutzkappe von dem Licht.



### 2. Bowens-S-Type-Adapter

- Setzen Sie den Bowens-S-Type-Adapter auf die Vorderseite des COB-Dauerlichts. Achten Sie hierbei darauf, dass die Auslassungen und Einsparungen an dem Bowens-S-Type-Adapter mit den Führungsschienen am COB-Dauerlicht übereinstimmen. Der Bowens-S-Type-Adapter rastet an dem COB-Dauerlicht ein.



### 3. Montage und Demontage des Reflektors

- Reflektor (nicht im Lieferumfang enthalten) in die Bowens-Halterung führen und drehen.

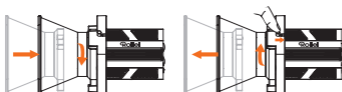

## Aufbau und Kombinationsmöglichkeiten zusätzliches Equipment

- Die Installation des Reflektors ist abgeschlossen, wenn ein Klicken zu hören und der Reflektor eingerastet ist.
- Zur Entfernung des Reflektors schieben Sie die Bajonett-Entriegelung nach hinten und drehen Sie den Reflektor entgegen des Uhrzeigersinns.

### 4. Anschluss des COB-Dauerlichts auf ein Stativ

- Schieben Sie die Stativhalterung mit Neiger in die untere Führungsschiene am COB-Dauerlicht. Wenn die Stativhalterung mit Neiger an der gewünschten Stelle sitzt, drehen Sie die obere Feststellschraube [A] fest.
- Setzen Sie dann das COB-Dauerlicht mit der Stativhalterung auf ein Stativ und drehen Sie nun die Lampenstativ-Verriegelung [B] fest.
- Indem Sie die Neiger-Schraube [C] aufdrehen, können Sie das COB-Dauerlicht in seinem Winkel anpassen. Drehen Sie im Anschluss die Neiger-Schraube wieder fest.

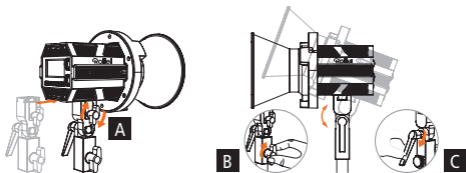

## Aufbau und Kombinationsmöglichkeiten zusätzliches Equipment

### 5. Anschluss Netzteil und USB-C-Kabel

- Öffnen Sie die Schraube der Netzkabel-Führung an der Stativhalterung mit Neiger und führen Sie das Kabel durch den Kabelkanal. Stecken Sie nun den USB-C-Stecker des Kabels in den USB-C-Eingang an dem COB-Dauerlicht. Drehen Sie die Schraube der Netzkabel-Führung fest. Auf diese Weise vermeiden Sie, dass das Gewicht des Netzkabels direkt am USB-C-Eingang des COB-Dauerlichts hängt und es zu Kabelbrüchen oder einem ungewollten Herausziehen des Kabels aus dem USB-C-Eingang kommt.

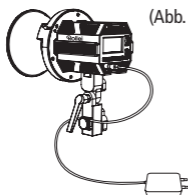

(Abb. zu 4.)

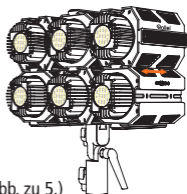

(Abb. zu 5.)

### 6. Anschluss diverser Rollei

#### Candela COB-Dauerlichter über die Führungsschienen

- Sie können mehrere Rollei Candela COB-Dauerlichter aneinander setzen, indem Sie die Führungsschienen der COB-Dauerlichter ineinanderschieben. Achten Sie dabei darauf, dass Sie die erhabene Führungsschiene eines COB-Dauerlichts in die jeweils ausgesparte Führungsschiene des anderen COB-Dauerlichts schieben.
- Maximal können 10 Rollei Candela COB-Dauerlichter montiert auf der Candela Stativhalterung mit Neiger miteinander verbunden werden.

## 7. Rollei Candela V-Mount-Adapter (optional)

- Schieben Sie den Rollei Candela V-Mount-Adapter in eine der seitlichen Führungsschienen des COB-Dauerlichts. Schließen Sie im Anschluss den Verriegelungshebel, indem Sie ihn wie abgebildet umklappen.
- Zum Lösen des Rollei Candela V-Mount-Adapters öffnen Sie den Verriegelungshebel wieder und schieben Sie den Rollei Candela V-Mount-Adapter aus der Führungsschiene des COB-Dauerlichts.

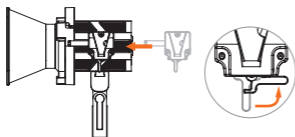

- Mit Hilfe des Rollei Candela V-Mount-Adapters können Sie nun einen V-Mount-Akku an das COB-Dauerlicht anschließen. Verwenden Sie ausschließlich V-Mount-Akkus mit max. 14,8 V.

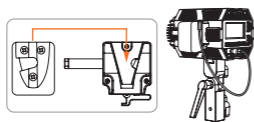

## 8. Rollei Candela NP-F-Akkus

- Alternativ können Sie den Adapter auch nutzen, um den Candela NP-F-Akku-Adapter an das COB-Dauerlicht anzuschließen. Verwenden Sie ausschließlich Akkus vom Typ NP-F zum Betrieb des COB-Dauerlichts.

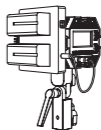

**Wichtig:**

Ziehen Sie vor der ersten Verwendung des COB-Dauerlichts die Schutzfolien auf der COB-LED-Einheit und dem Display ab. Entfernen Sie vor jedem Gebrauch die Schutzkappe, BEVOR Sie das COB-Dauerlicht anschalten.

Drücken Sie den An-/Ausknopf [16] lang, sodass das COB-Dauerlicht aufleuchtet.

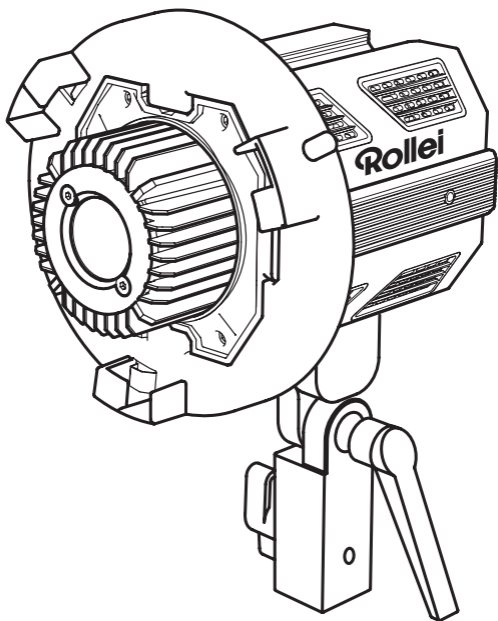

## CCT-Modus (Farbtemperatur)

- Die Helligkeit des COB-Dauerlichts lässt sich mit dem Helligkeits-Einstellrad [9] zwischen 0 und 100 % dimmen. Indem Sie das Einstellrad kurz betätigen, ändern Sie den Wert in 1 %-Schritten. Bei beständig gehaltenem Einstellrad wird die Helligkeit in 10 %-Schritten angepasst.
- Über das Drücken des Helligkeits-Einstellrad [9] können voreingestellte Helligkeiten (0, 25, 50, 75 und 100 %) angesteuert werden.
- Mit dem Farbtemperatur-Einstellrad [10] können Sie die Farbtemperatur (CCT) zwischen 2.700 und 6.500 K anpassen. Indem Sie das Einstellrad kurz betätigen, ändern Sie den Wert in 50-K-Schritten. Bei beständig gehaltenem Einstellrad wird die Farbtemperatur in 100-K-Schritten angepasst.
- Über das Drücken des Farbtemperatur-Einstellrads [10] können voreingestellte Farbtemperaturen (2.700, 3.200, 4.000, 5.600 und 6.500 K) angesteuert werden.

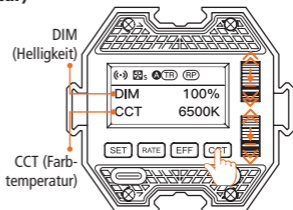







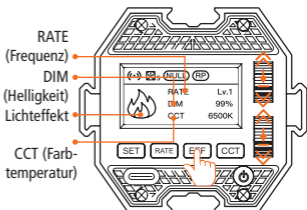



**Hinweis:** Bei den Einstellungen wird der anzupassende Wert groß auf dem Display angezeigt. Nach 1,5 Sekunden Inaktivität wird der allgemeine Einstellungs-Screen angezeigt.

**Effektmodus**

- Drücken Sie auf den Effektmodus-Knopf [13], um in den Effektmodus zu gelangen.
- Durch wiederholtes Drücken können Sie den Effekt wechseln. Insgesamt können Sie aus 10 Effekten wählen (siehe Tabelle Seite 17).
- Die Helligkeit (DIM) der Effekte lässt sich zwischen 0 und 100 % anpassen. Indem Sie das Helligkeits-Einstellrad [9] kurz betätigen, ändern Sie den Wert in 1 %-Schritten. Bei beständig gehaltenem Einstellrad wird die Sättigung in 10 %-Schritten angepasst. Über das Drücken des Helligkeits-Einstellrads [9] können voreingestellte Helligkeiten (0, 25, 50, 75 und 100 %) eingestellt werden.
- Die Frequenz (RATE) der Effekte lässt sich über den Frequenz-Knopf [12] durch das Drücken des Knopfes anpassen. Die Frequenz wird auf dem Display angezeigt.
- Die Farbtemperatur lässt sich bei ausgewählten Effekten anpassen, indem Sie das Farbtemperatur-Einstellrad [10] betätigen. Über ein kurzes Drehen, ändern Sie den Wert in 50-K-Schritten. Bei beständig gehaltenem Einstellrad wird die Farbtemperatur in 100-K-Schritten angepasst.
- Über das Drücken des Farbtemperatur-Einstellrads [10] können voreingestellte Farbtemperaturen (2.700, 3.200, 4.000, 5.600 und 6.500 K) angesteuert werden.





Lichteffekte	Candela 60 Bi-Color
 <b>Feuer</b>	Dimmen: 0 % – 100 % Frequenz: 1 – 5 CCT: 2.700 – 6.500 K
 <b>CCT-Wechsel</b>	Dimmen: 0 % – 100 % Frequenz: 1 – 5 CCT: voreingestellt
 <b>Pulsieren</b>	Dimmen: 0 % – 100 % Frequenz: 1 – 5 CCT: 2.700 – 6.500 K
 <b>TV</b>	Dimmen: 0 % – 100 % Frequenz: 1 – 5 CCT: voreingestellt
 <b>Explosion</b>	Dimmen: 0 % – 100 % Frequenz: 1 – 5 CCT: 2.700 – 6.500 K
 <b>Kaputte Glühbirne</b>	Dimmen: 0 % – 100 % Frequenz: 1 – 5 CCT: 2.700 – 6.500 K
 <b>Schweißen</b>	Dimmen: 0 % – 100 % Frequenz: 1 – 5 CCT: 2.700 – 6.500 K
 <b>Stroboskop</b>	Dimmen: 0 % – 100 % Frequenz: 1 – 5 CCT: 2.700 – 6.500 K
 <b>Blitz</b>	Dimmen: 0 % – 100 % Frequenz: 1 – 5 CCT: 2.700 – 6.500 K
 <b>SOS</b>	Dimmen: 0 % – 100 % Frequenz: 1 CCT: 2.700 – 6.500 K

## Einstellungen des COB-Dauerlichts

Drücken Sie den Einstellungs-Knopf [11], um in das Einstellungs-Menü zu gelangen. Indem Sie das Auswahlrads [9] betätigen, können Sie durch das Einstellungs-Menü navigieren und die Einstellungen auswählen. Die ausgewählte Einstellung ist grau hinterlegt. Über das Einstellrad [9] passen Sie die Einstellungen an.

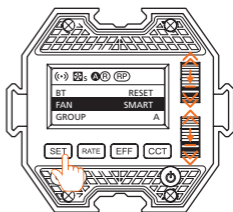

### BT (Bluetooth®\*)

Um ins Bluetooth®\*-Menü zu gelangen, drücken Sie kurz die SET-Taste. Wählen Sie anschließend über Drehen des Farbtemperatur-Einstellrads aus, ob Sie sich mit der Fernbedienung (TELE-CTRL) oder der App (APP) verbinden möchten. Drücken Sie anschließend das Farbtemperatur-Einstellrad, bis unter der gewünschten Option das Wort „PAIRING“ erscheint, um Bluetooth®\* zu aktivieren und Ihr Licht zu verbinden. Im Display des COB-Dauerlichts erscheint links oben das Icon (↔) für eine erfolgreiche Verbindung. Im Anschluss lesen Sie bitte die Anleitung zur Verbindung mit der Fernbedienung oder der App in unserem Download-Center.

### Fan (Lüfter-Modi)

**☒<sub>s</sub> Intelligenter Modus (SMART):** Das COB-Dauerlicht passt die Geschwindigkeit des Lüfters entsprechend der im Inneren des COB-Dauerlichts gemessenen Temperatur einer optimalen Arbeitstemperatur an.

**☒<sub>q</sub> Leiser Modus (QUIET):** Der Lüfter läuft auf minimaler Geschwindigkeit für einen minimalen Lautstärkepegel. Bei einer zu hohen Temperatur im Inneren des COB-Dauerlichts, schaltet sich das COB-Dauerlicht aus.

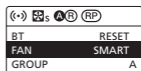

## [!]

### Überhitzungs-Alarm

Bei einem blinkenden Überhitzungs-Alarm-Symbol ist die Temperatur im Inneren des COB-Dauerlichts zu hoch. Das COB-Dauerlicht muss ausgeschaltet werden, um Schäden zu vermeiden. Sollte es nicht rechtzeitig ausgeschaltet werden, schaltet sich das COB-Dauerlicht automatisch aus.

### Gruppenstatus (Symbole)

Die COB-Dauerlichter können in der Gruppenfunktion zur Überbrückung größerer Distanzen als Sender und Empfänger agieren.

- NULL** Keine Verbindung zu einer Gruppe. Das COB-Dauerlicht wird nicht von den Einstellungen anderer Gruppen beeinflusst.
- A T** Der erste Buchstabe zeigt die Gruppenzuordnung an. Insgesamt stehen 15 Gruppen zur Verfügung (A – O). T zeigt an, dass das COB-Dauerlicht als Sender agiert.
- A R** Der erste Buchstabe zeigt die Gruppenzuordnung an. Insgesamt stehen 15 Gruppen zur Verfügung (A – O). R zeigt an, dass COB-Dauerlicht als Empfänger agiert.
- A TR** Der erste Buchstabe zeigt die Gruppenzuordnung an. Insgesamt stehen 15 Gruppen zur Verfügung (A – O). TR zeigt an, dass das COB-Dauerlicht als Sender und Empfänger agiert.

### Group (Gruppen)

Über das Drehen des Einstellrads [10] kann zwischen NULL (keine Gruppe) und den Gruppen A bis O gewählt werden.

### Communication (Verbindungen)

Über das Drehen des Einstellrads [10] kann zwischen TX, RX und TXRX gewählt werden. TXRX ist werksseitig eingestellt.

← → [S] [A] [R] [RP]	
COMM.	RX
RP	ON
CURVE	LINEAR

## RP (Repeater)

**RP** Bei angezeigtem Icon ist die Repeater-Funktion aktiviert.

Die COB-Dauerlichter können in der Gruppenfunktion zur Überbrückung größerer Distanzen als Sender und Empfänger agieren. Über das Drehen des Einstellrads [10] kann die Repeater-Funktion an- bzw. ausgeschaltet werden. OFF ist werksseitig eingestellt.

COMM.	RX
RP	ON
CURVE	LINEAR

## Response (Reaktionszeit Licht)

Über das Drehen des Einstellrads [10] kann zwischen weicher oder harter Reaktionszeit gewählt werden. Die weiche Reaktionszeit ist werksseitig eingestellt.

RESP.	SHARP
INIT BRT	DEF.
Product INFO	

## Initial Brightness (Starthelligkeit)

Die Start-Helligkeit des COB-Dauerlichts kann eingestellt werden. Die Werkseinstellung ist 100 %.

RESP.	SHARP
INIT BRT	DEF.
Product INFO	

## Product Info (Produktinformationen)

Drücken Sie das Einstellrad [10] kurz, um die Produktinformationen einzusehen.

INIT BRT	DEF.
Product INFO	

## Repeater-Funktion

Über die Repeater-Funktion können größere Distanzen zwischen den verbundenen Lichtern überbrückt werden. Die ideale Entfernung zwischen Transmitter (TX), Receiver (RX) und Transmitter+Receiver (TxRx) ist 10 Meter.

Wenn der Abstand zwischen den COB-Dauerlichtern in einer Gruppe mehr als 10 Meter beträgt, wird empfohlen, ein COB-Dauerlicht in der Mitte als Signal-Repeater-Punkt zu stellen, um die Kontrolldistanz zu erhöhen. Darüber hinaus kann die Reaktion des Produkts bei der Verbindung von mehr als fünf Leuchten effektiv verbessert werden, wenn die Repeater-Funktion eines COB-Dauerlichts eingeschaltet wird. Bei mehr als 10 COB-Dauerlichtern werden zwei COB-Dauerlichter mit der Repeater-Funktion empfohlen usw.

**Hinweis:** Zu viele eingeschaltete Repeater-Funktionen an diversen Lichtern können die Verbindung stören und zu Interferenzen führen.

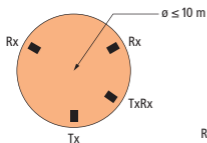

Positionierung innerhalb der Distanz von 10 m.

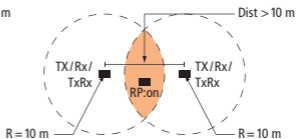

Positionierung bei einer Distanz von über 10 m.

## 22 Verbinden mit der App

1. Laden Sie die Candela LED-App direkt aus dem App Store herunter (iOS 9.0 oder höher). Aus technischen Gründen ist die App zur Zeit nur für iOS verfügbar.
2. Aktivieren Sie Bluetooth®\* auf Ihrem Smartphone.
3. Schalten Sie das Candela Licht ein.
4. Drücken Sie kurz die Einstellungen-Taste [4], wählen Sie über erneutes Drücken der SET-Taste [4] die Option „APP“ aus und halten Sie die Einstellungen-Taste [4] gedrückt, um Bluetooth®\* zu aktivieren.
5. Öffnen Sie die Candela LED App und erstellen Sie eine neue Szene über das „+“.

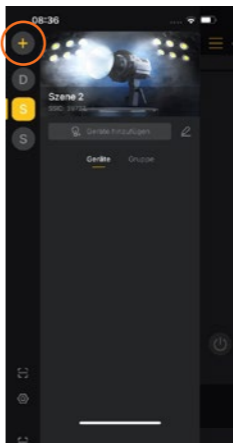

6. Klicken Sie auf „Gerät hinzufügen“, danach auf „Neues Gerät“.

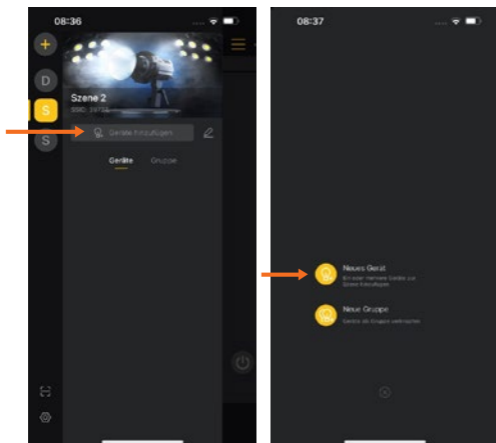

## 24 Verbinden mit der App

7. Wählen Sie das gewünschte Licht aus und klicken Sie auf „Zur Szene hinzufügen“.

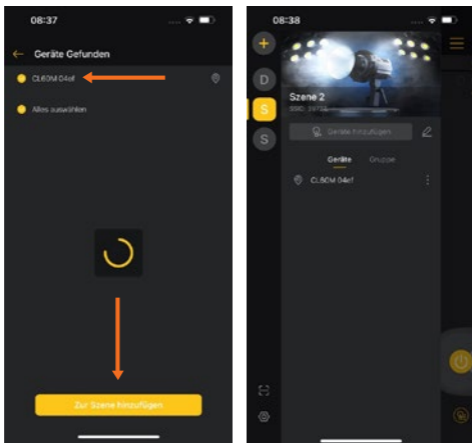

8. Sollte eine Verbindung nicht sofort zu Stande kommen, wählen Sie erneut das Gerät wie in Schritten 6 und 7 beschrieben aus und drücken Sie parallel die Einstellungen-Taste [4] am Gerät. Wiederholen Sie diesen Schritt bis die Geräte verbunden sind.



Hier können Sie die App downloaden:



Anzahl LEDs	1 (COB-LED)
Leistung LED	60,0 W
Energieeffizienzklasse (EU 2017/1369)	F
EU-Energieeffizienz- klasse-Spektrum (EU 2017/1369)	A – G
Farbtemperatur	2.700 – 6.500 K
Farbwiedergabeindex (CRI)	97+
Television Lighting Consistency Index (TLCI)	97+
TN-30-18	Rf 92 / Rg 105
Leistungsregelung	0 – 100 %, in 1 %- oder 10 %-Schritten
Beleuchtungsstärke	Ohne Reflektor: 3.200 K, 0,5 m, 12.728 lx 4.500 K, 0,5 m, 13.407 lx 5.500 K, 0,5 m, 13.721 lx 3.200 K, 1 m, 2.807,2 lx 4.500 K, 1 m, 2.971,1 lx 5.500 K, 1 m, 3.033,6 lx 3.200 K, 1,5 m, 2.297,8 lx 4.500 K, 1,5 m, 2.441,6 lx 5.500 K, 1,5 m, 2.480,1 lx
Lichteffekte	10
Beleuchtungswinkel COB-Dauerlicht	120 °
Beleuchtungswinkel Reflektor	10°
Flicker-frei	Bis zu 240 fps
Lautstärke Lüfter	25 dBA (100 % Helligkeit, 1 m)
Frequenzband	2,400 GHz – 2,480 GHz

<b>Max. abgestrahlte Sendeleistung</b>	10 dBm
<b>Anschlüsse</b>	COB-Dauerlicht: 2 erhabene Führungsschienen, 2 ausgesparte Führungsschienen; USB-C-Eingang Stativhalterung mit Neiger: Spigot-Anschluss, ausgesparte Führungsschiene
<b>Stromversorgung</b>	Rollei AC/DC Adapter für Candela 60 Bi-Color   Netzteil: Input 100 – 240 V ~ 1,5 A   50 / 60 Hz   Output: 20,0 V $\equiv$ 4,5 A Akku: 2x Lithium-Ionen-Akkus vom Typ NP-F oder V-Mount-Akku mit max. 14,8 V (nicht im Lieferumfang enthalten)
<b>Eingang</b>	20,0 V $\equiv$ 4,0 A
<b>Nenneingangsleistung</b>	80,0 W
<b>Maße</b>	COB-Dauerlicht: 14 x 8 x 9 cm   Bowens-S-Type-Adapter: Ø12,2 x 2,9 cm   Reflektor: Ø 12,2 x 9,3 cm   Stativhalterung mit Neiger: 11 x 8 x 3 cm
<b>Gewicht</b>	COB-Dauerlicht: 550 g   Bowens-S-Type-Adapter: 76 g   Reflektor: 95 g   Stativhalterung mit Neiger: 186 g
<b>Lieferumfang</b>	COB-Dauerlicht, Bowens-S-Type-Adapter, Reflektor, Stativhalterung mit Neiger, Schutzkappe, Netzteil mit Kabel (3 m), Transporttasche, Bedienungsanleitung

Änderungen von technischen Daten bleiben vorbehalten und bedürfen keiner Ankündigung.

\*Die Bluetooth®-Wortmarke und Logos sind eingetragene Warenzeichen der Bluetooth SIG, Inc. und die Verwendung dieser Marken durch Rollei erfolgt unter Lizenz. Andere Warenzeichen und Handelsnamen sind Eigentum ihrer jeweiligen Inhaber.



**Entsorgen Sie die Verpackung sortenrein.** Nutzen Sie dafür die örtlichen Möglichkeiten zum Sammeln von Papier, Pappe und leichten Verpackungen (anwendbar in der Europäischen Union und anderen europäischen Staaten mit Systemen zur getrennten Sammlung von Wertstoffen).



**Geräte, die mit diesem Symbol gekennzeichnet sind, dürfen nicht mit dem Hausmüll entsorgt werden!** Sie sind gesetzlich dazu verpflichtet, Altgeräte getrennt vom Hausmüll zu entsorgen. Informationen zu Sammelstellen, die Altgeräte kostenlos entgegennehmen, erhalten Sie bei Ihrer Gemeinde- oder Stadtverwaltung.

Hiermit erklärt die Rollei GmbH & Co. KG, dass der Funkanlagentyp „Rollei Candela 60 Bi-Color“ der Richtlinie 2014/53/EU entspricht.

Der vollständige Text der EU-Konformitätserklärung ist unter der folgenden Internetadresse verfügbar:  
[www.rollei.de/egk/candela60bi-color](http://www.rollei.de/egk/candela60bi-color)



Rollei GmbH & Co. KG  
In de Tarpen 42  
D-22848 Norderstedt  
Deutschland

## Before the First Use

Please read the operating instructions and the safety instructions carefully before using the device for the first time.

Keep the operating instructions together with the device for future use. If you pass on the device to a third party, this manual is part of the device and must be supplied with the device.

## Intended Use

This product is designed for use as photo and video lighting only. It must not be used for any other purpose, and in particular not for domestic room lighting.

## Explanation of Symbols

### Explanation of Symbols

The following symbols are used in these operating instructions, on the COB continuous light, its accessories or on the packaging.



Products marked with this symbol comply with all relevant community regulations of the European Economic Area.



Products marked with this symbol are operated with direct current.



Products marked with this symbol are operated with alternating current.

## Explanation of Symbols



Products with this symbol have additional or reinforced insulation and comply with protection class II.



For indoor use only. Devices with this symbol may only be operated indoors (dry environment).

## Safety Instructions

### **Danger due to electric current!**

Faulty electrical installations or excessive mains voltage can cause electric shock.

- Only connect the product if the mains voltage of the socket corresponds to the information on the rating plate.
- Connect the product to an easily accessible socket so that you can disconnect it from the mains quickly in case of problems.
- Only use the mains cable supplied.
- Do not use the product if it is visibly damaged or if the cable is defective.
- If the product or accessories are damaged, they must be replaced or repaired by the manufacturer, its after-sales service or a similarly qualified person in order to avoid hazards.
- The housing must not be opened and repairs must only be carried out by a specialist. Contact a specialist workshop for this purpose. Any liability and all warranty claims are excluded in the event of repairs by the user, improper connection or incorrect operation.
- Do not use the product with an external timer.

- If you are not going to use the unit for a long time, always disconnect it from the power source.
- Protect the product from moisture. Do not touch it with wet / damp hands and do not immerse it in water.
- This product is not waterproof! Do not use this product in the rain or in wet environments. Never touch the product during a thunderstorm.
- Before disconnecting the power or battery, switch off the product at the main switch.
- Ensure adequate ventilation during operation. Never cover the unit.
- Only use the unit with suitable, high-quality Li-Ion batteries of the type NP-F as well as V-mount batteries with max. 14.8 V.
- Do not use or store the unit at high temperatures or in closed rooms with direct sunlight and do not charge the batteries during this time. The product should not be used at ambient temperatures above 40° C.
- To charge the batteries, disconnect them from the unit. Only use the charger supplied with the product to charge the batteries. To charge the batteries, first connect the charger to the batteries to be charged and then to the mains.
- Do not open or damage the batteries, short-circuit them, bypass them or use them for any other purpose.
- Keep the batteries away from children and animals, open flames and liquids and do not expose them to temperatures higher than 50° C (122° F).
- Immediately remove the battery and, if necessary, the charging cable from the housing in the event of unusual noises or smells or smoke.



## Attention!

- Never use the power cord as a carrying handle. Keep the product and accessories away from naked flames, hot surfaces and highly flammable materials.
- Lay the mains cable so that it does not pose a trip hazard.
- Do not bend the mains cable or lay it over sharp edges.

## Caution!

**Danger for children and persons with reduced physical, sensory or mental capabilities (e.g. partially disabled persons, elderly persons with reduced physical and mental capabilities) or lack of experience and know-how (e.g. older children).**

- This product can be used by persons with reduced physical, sensory or mental capabilities or lack of experience and know-how if they have been given supervision or instruction concerning use of the product in a safe way and understand the potential hazards arising from its use. Children must not play with the product. The product must not be cleaned or cared for by children. Keep children under the age of eight away from the product and accessories.
- Do not insert objects into the product.
- Do not leave the product unattended during operation and charging.
- The appliance is not a toy. Keep the product, accessories and packaging materials away from children and animals to prevent accidents and suffocation.

- Do not film car, bus, bicycle, motorbike drivers or train drivers while driving with this product. The driver may be blinded and cause an accident. This also applies to persons or groups not listed if an accident could be caused by possible glare.
- Do not shine directly into the eyes of people or animals as this can cause retinal damage, impaired vision and even blindness.

**Note:** Only for lighting for photographic purposes. Not suitable for permanent room lighting.

### Box Content

- COB LED continuous light
- Tripod mount with tilter
- Bowens S-Type adapter
- 10° reflector
- Protective cap
- Power supply unit
- USB-C cable (3 metres)
- Carry bag
- User manual



- 1 COB LED
- 2 COB cooling
- 3 Bowens S-Type adapter
- 4 Bayonet release
- 5 Guide rail
- 6 Ventilation slot
- 7 Tripod mount with tilt
- 8 LCD display
- 9 Brightness adjustment wheel
- 10 Color temperature adjustment wheel
- 11 Settings knob
- 12 Frequency knob (can only be used in effect mode)
- 13 Effect mode knob
- 14 Mode button
- 15 USB-C input
- 16 On/off button

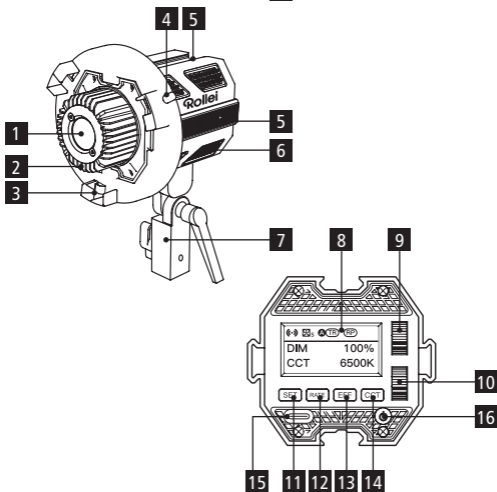

## Structure and Possible Combinations Additional Equipment

### 1. Protective cap

- Before each use, remove the protective cap BEFORE switching on the COB continuous light.
- To do this, pull the protective cap off the light.



### 2. Bowens S-Type adapter

- Place the Bowens S-Type adapter on the front of the COB continuous light. Make sure that the recesses and recesses on the Bowens S-Type adapter are aligned with the guide rails on the COB continuous light. The Bowens S-Type adapter snaps into place on the COB continuous light.



### 3. Mounting and dismounting the reflector

- Align the reflector (not included in the box content) into the Bowens holder and turn.

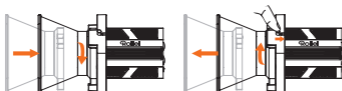

## Structure and Possible Combinations Additional Equipment

- Reflector installation is complete when a click is heard and the reflector is engaged.
- To remove the reflector, slide the bayonet release backwards and turn the reflector counterclockwise.

### 4. Connecting the COB continuous light to a tripod

- Slide the tripod mount with tilt into the lower guide rail on the COB continuous light. When the tripod holder with tilt is in the desired position, tighten the upper locking screw [A].
- Then place the COB continuous light with the tripod holder on a tripod and now tighten the lamp stand lock [B].
- By unscrewing the tilt screw [C], you can adjust the angle of the COB continuous light. Then tighten the tilt screw again.

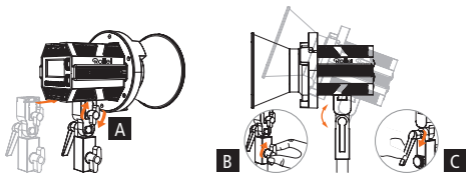

## Structure and Possible Combinations Additional Equipment

### 5. Connecting the power supply unit and USB-C cable

- Open the screw of the mains cable guide on the tripod mount with tilt and guide the cable through the cable channel. Now insert the USB-C plug of the cable into the USB-C input on the COB continuous light. Tighten the screw of the power cable guide. This will prevent the weight of the power cable from hanging directly on the USB-C input of the COB continuous light and causing the cable to break or be pulled out of the USB-C input unintentionally.

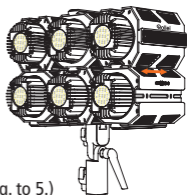
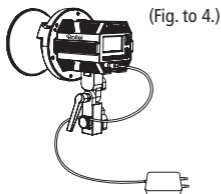

### 6. Connection of various Rollei

#### Candela COB continuous lights via the guide rails

- You can connect several Rollei Candela COB continuous lights together by sliding the guide rails of the COB continuous lights into each other. Make sure that you slide the raised guide rail of one COB continuous light into the recessed guide rail of the other COB continuous light.
- A maximum of 10 Rollei Candela COB continuous lights mounted on the Candela tripod holder with tilter can be connected to each other.

## Structure and Possible Combinations Additional Equipment

### 7. Rollei Candela V-mount adapter (optional)

- Slide the Rollei Candela V-mount adapter into one of the side guide rails of the COB continuous light. Then close the locking lever by folding it down as shown.
- To release the Rollei Candela V-mount adapter, open the locking lever again and slide the Rollei Candela V-mount adapter out of the guide rail of the COB continuous light.

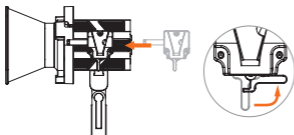

- With the help of the Rollei Candela V-mount adapter, you can now connect a V-mount battery to the COB continuous light. Only use V-mount batteries with max. 14.8 V.

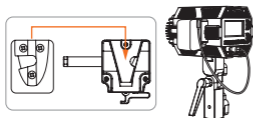

### 8. Rollei Candela NP-F batteries

- Alternatively, you can also use the adapter to connect the Candela NP-F battery adapter to the COB continuous light. Only use NP-F batteries to operate the COB continuous light.

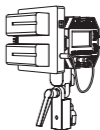

**Important:**

Before using the COB continuous light for the first time, remove the protective films from the COB LED unit and the display. Before each use, remove the protective cap BEFORE you switch on the COB continuous light.

Press and hold the on/off button [16] so that the COB continuous light lights up.

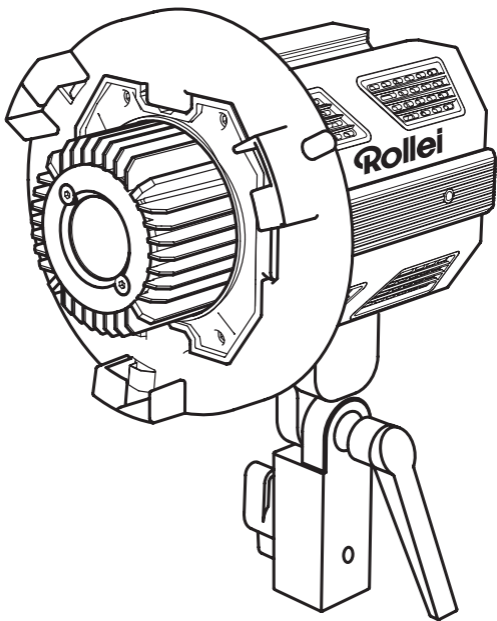



## Operation

### CCT mode (color temperature)

- The brightness of the COB continuous light can be dimmed between 0 and 100 % with the brightness adjustment dial [9]. By briefly pressing the dial, you change the value in 1 % steps. If you keep the dial pressed, the brightness is adjusted in 10 % steps.
- Preset brightness levels (0, 25, 50, 75 and 100 %) can be controlled by pressing the brightness dial [9].
- With the color temperature dial [10] you can adjust the color temperature (CCT) between 2,700 and 6,500 K. By briefly pressing the dial, you change the value in 50 K steps. If you hold the setting wheel steady, the color temperature is adjusted in 100 K steps.
- Preset color temperatures (2,700, 3,200, 4,000, 5,600 and 6,500 K) can be accessed by pressing the color temperature dial [10].

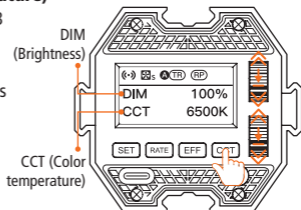







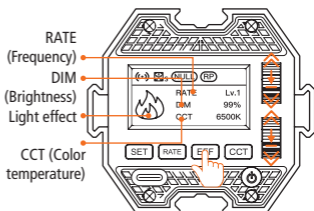



**Note:** During adjustments, the value to be adjusted is shown large on the display. After 1.5 seconds of inactivity, the general settings screen is displayed.

**Effect mode**

- Press the effect mode button [13] to enter effect mode.
- You can change the effect by pressing it repeatedly. You can choose from a total of 10 effects (see table on page 43).
- The brightness (DIM) of the effects can be adjusted between 0 and 100 %. By briefly pressing the brightness dial [9], you change the value in 1 % steps. If you keep the dial pressed, the saturation is adjusted in 10 % steps. Preset brightness levels (0, 25, 50, 75 and 100 %) can be set by pressing the brightness dial [9].
- The frequency (RATE) of the effects can be adjusted by pressing the frequency knob [12]. The frequency is shown on the display.
- The color temperature of selected effects can be adjusted by turning the color temperature dial [10].  
A quick turn changes the value in 50 K steps. If you hold the setting wheel steady, the color temperature is adjusted in 100 K steps.
- Preset color temperatures (2,700, 3,200, 4,000, 5,600 and 6,500 K) can be accessed by pressing the color temperature dial [10].



Light effects	Candela 60 Bi-Color
 <b>Fire</b>	Dimming: 0 % – 100 % Frequency: 1 – 5 CCT: 2,700 – 6,500 K
 <b>CCT change</b>	Dimming: 0 % – 100 % Frequency: 1 – 5 CCT: voreingestellt
 <b>Pulsing</b>	Dimming: 0 % – 100 % Frequency: 1 – 5 CCT: 2,700 – 6,500 K
 <b>TV</b>	Dimming: 0 % – 100 % Frequency: 1 – 5 CCT: voreingestellt
 <b>Explosion</b>	Dimming: 0 % – 100 % Frequency: 1 – 5 CCT: 2,700 – 6,500 K
 <b>Broken light bulb</b>	Dimming: 0 % – 100 % Frequency: 1 – 5 CCT: 2,700 – 6,500 K
 <b>Welding</b>	Dimming: 0 % – 100 % Frequency: 1 – 5 CCT: 2,700 – 6,500 K
 <b>Strobe</b>	Dimming: 0 % – 100 % Frequency: 1 – 5 CCT: 2,700 – 6,500 K
 <b>Flash</b>	Dimming: 0 % – 100 % Frequency: 1 – 5 CCT: 2,700 – 6,500 K
 <b>SOS</b>	Dimming: 0 % – 100 % Frequency: 1 CCT: 2,700 – 6,500 K

## Settings of the COB Continuous Light

Press the Settings button [11] to enter the Settings menu. By pressing the selection wheel [9], you can navigate through the settings menu and select the settings. The selected setting is highlighted in grey. Use the selection dial [9] to adjust the settings.

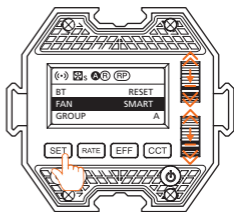

### BT (Bluetooth®\*)

To enter the Bluetooth®\* menu, briefly press the SET key. Then turn the colour temperature dial to select whether you want to connect to the remote control (TELE-CTRL) or the app (APP). Then press the colour temperature dial until the word "PAIRING" appears under the desired option to activate Bluetooth®\* and connect your light. The icon (◀•) for a successful connection appears in the top left of the COB continuous light display. Afterwards, please read the instructions for connecting with the remote control or the app in our download centre.

### Fan (fan modes)

**Smart mode:** The COB continuous light adjusts the speed of the fan according to the temperature measured inside the COB continuous light to an optimal working temperature.

**Quiet mode:** The fan runs at minimum speed for a minimum noise level. If the temperature inside the COB continuous light is too high, the COB continuous light switches off.

(◀•) [BT] [A/R] [RP]	
BT	RESET
FAN	SMART
GROUP	A

## Settings of the COB Continuous Light

**[A!] Overheating alarm:** When the overheating alarm symbol flashes, the temperature inside the COB continuous light is too high. The COB continuous light must be switched off to avoid damage. If it is not switched off in time, the COB continuous light switches off automatically.

### Group status (symbols)

The COB continuous lights can act as transmitters and receivers in the group function for bridging larger distances.

**(NULL)** No connection to a group. The COB continuous light is not affected by the settings of other groups.

**(A) (T)** The first letter indicates the group assignment. A total of 15 groups are available (A – O). T indicates that the COB continuous light acts as a transmitter.

**(A) (R)** The first letter indicates the group assignment. A total of 15 groups are available (A – O). R indicates that COB continuous light acts as a receiver.

**(A) (TR)** Der The first letter indicates the group assignment. A total of 15 groups are available (A – O). TR indicates that the COB continuous light acts as transmitter and receiver.

### Group

Turn the control [10] to select between ZERO (no group) and groups A to O.

### Communication

Turn the control [10] to select between TX, RX and TXRX. TX, RX and TXRX can be selected. TXRX is set at the factory.

COMM.	RX
RP	ON
CURVE	LINEAR

## Settings of the COB Continuous Light

### RP (repeater)

 When the icon is displayed, the repeater function is activated.

The COB continuous lights can act as transmitter and receiver in the group function to bridge larger distances. The repeater function can be switched on or off by turning the setting wheel [10]. OFF is the factory setting.

	
COMM.	RX
RP	ON
CURVE	LINEAR

### Response (reaction time light)

Turn the setting wheel [10] to select soft or hard response time. The soft response time is set in the factory.

	
RESP.	SHARP
INIT BRT	DEF.
Product INFO	

### Initial Brightness

The initial brightness of the COB continuous light can be adjusted. The factory setting is 100%.

	
RESP.	SHARP
INIT BRT	DEF.
Product INFO	

### Product Info

Press the control dial [10] briefly to view the product information.

	
INIT BRT	DEF.
Product INFO	

## Repeater function

The repeater function can be used to bridge larger distances between the connected lights. The ideal distance between transmitter (TX), receiver (RX) and transmitter+receiver (TXRX) is 10 metres.

If the distance between the COB continuous lights in a group is more than 10 metres, it is recommended to place a COB continuous light in the middle as a signal repeater point to increase the control distance. In addition, when connecting more than five luminaires, the response of the product can be effectively improved if the repeater function of a COB continuous light is turned on. If there are more than 10 COB continuous lights, two COB continuous lights with the repeater function are recommended, etc.

**Note:** Too many switched-on repeater functions on various lights can disrupt the connection and lead to interference.

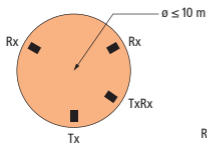

Positioning within the distance of 10 m.

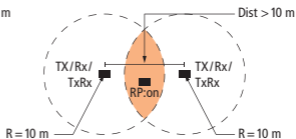

Positioning at a distance of more than 10 m.

## Connect with the App

1. Download the app Candela LED directly from the App Store (iOS 9.0 or higher). For technical reasons, the app is currently only available for iOS.
2. Activate Bluetooth®\* on your smartphone.
3. Turn on the Candela light.
4. Briefly press the settings button [4], select the „APP“ option by pressing the settings button [4] again and press and hold the settings button [4] to activate Bluetooth®\*.
5. Open the Candela LED app and create a new scene using the “+”.

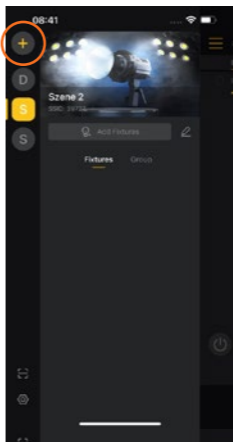



6. Click "Add Device", then click "New Device".

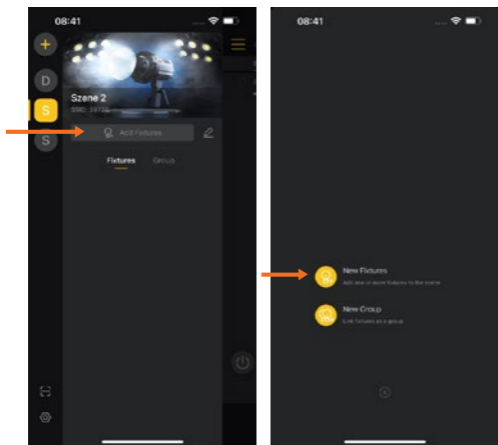

## 50 Connect with the App

7. Select the desired light and click on „Add to scene“.

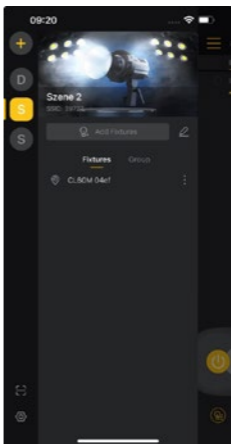
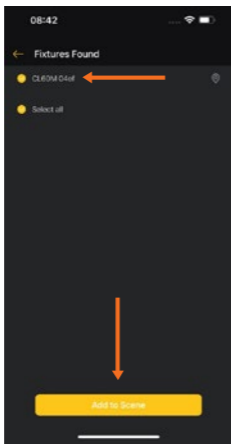

8. If a connection is not established immediately, select the device again as described in steps 6 and 7 and press the settings button [4] on the device at the same time. Repeat this step until the devices are connected.

## Connect with the App

You can download the app here:



Number of LEDs	1 (COB LED)
Power LED	60.0 W
Energy efficiency class (EU 2017/1369)	F
EU energy efficiency class range (EU 2017/1369)	A – G
Color temperature	2,700 – 6,500 K
Color Rendering Index (CRI)	97+
Television Lighting Consistency Index (TLCI)	97+
TN-30-18	Rf 92 / Rg 105
Power control	0 – 100 %, in 1 % or 10 % steps
Illuminance	Without reflector: 3,200 K, 0.5 m, 12,728 lx 4,500 K, 0.5 m, 13,407 lx 5,500 K, 0.5 m, 13,721 lx 3,200 K, 1 m, 2,807.2 lx 4,500 K, 1 m, 2,971.1 lx 5,500 K, 1 m, 3,033.6 lx 3,200 K, 1.5 m, 2,297.8 lx 4,500 K, 1.5 m, 2,441.6 lx 5,500 K, 1.5 m, 2,480.1 lx
Lichteffekte	10
Illumination angle COB continuous light	120 °
Illumination angle reflector	10°
Flicker-free	Up to 240 fps
Volume Fan	25 dBA (100 % brightness, 1 m)
Frequency band	2.400 GHz – 2.480 GHz

<b>Max. radiated power</b>	10 dBm
<b>Connections</b>	COB continuous light: 2 raised guide rails, 2 recessed guide rails; USB-C input. Tripod mount with tilt: spigot connection, recessed guide rail
<b>Power supply</b>	Rollei AC/DC adapter for Candela 60 Bi-Color   Power supply: Input 100 – 240 V ~ 1.5 A   50 / 60 Hz   Output: 20.0 V $\overline{=}$ 4.5 A Battery: 2x lithium-ion batteries of the type NP-F or V-mount battery with max. 14.8 V (not included in delivery)
<b>Input</b>	20.0 V $\overline{=}$ 4.0 A
<b>Rated input power</b>	80.0 W
<b>Dimensions</b>	COB continuous light: 14 x 8 x 9 cm   Bowens S-Type adapter: Ø 12.2 x 2.9 cm   Reflector: Ø12.2 x 9.3 cm   Tripod holder with tilter: 11 x 8 x 3 cm
<b>Weight</b>	COB continuous light: 550 g   Bowens S-Type adapter: 76 g   Reflector: 95 g   Tripod mount with tilter: 186 g
<b>Box content</b>	COB continuous light, Bowens S-Type adapter, reflector, tripod mount with tilter, protective cap, mains adapter with cable (3 m), carrying bag, operating instructions

We reserve the right to make changes to technical data and do not require prior notice.

\*The Bluetooth® word mark and logos are registered trademarks of the Bluetooth SIG, Inc. and any use of such marks by Rollei is under licence. Other trademarks and trade names are the property of their respective owners.

**Dispose of the packaging according to its type.**

Use the local possibilities for collecting paper, cardboard and other materials (applicable in the European Union and other European countries with systems for the separate collection of recyclable materials).

**Devices that are marked with this symbol must not be disposed of with household waste!**

You are legally obliged to dispose of old devices separately from to dispose of household waste. Information on collection points that accept old appliances free of charge can be obtained from your local authority or town council.

Rollei GmbH & Co. KG hereby declares that the radio equipment type "Rollei Candela 60 Bi-Color" is in compliance with Directive 2014/53/EU.

The full text of the EU declaration of conformity is available at the following internet address:  
[www.rollei.com/egk/candela60bi-color](http://www.rollei.com/egk/candela60bi-color)



Rollei GmbH & Co. KG  
In de Tarpen 42  
D-22848 Norderstedt  
Germany

# Rollei

Rollei GmbH & Co. KG  
In de Tarpen 42  
D-22848 Norderstedt

**Service Hotline:**  
+49 40 270750277

 /rollei.foto.de

 @rollei\_de

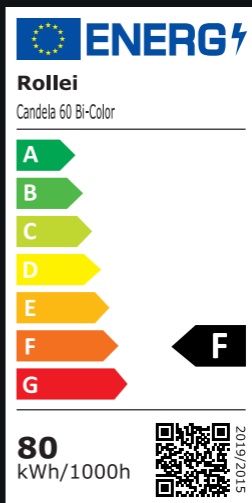

Item No.: 20118

[www.rollei.de](http://www.rollei.de)